

令和4年度

行政報告書



長野県上伊那郡飯島町

目 次

沿 革	1
町の概要・友好都市等	2
地域指定概要	4
事務の共同処理等の状況	5
会計処理	5
宣 言	6
町民憲章、町の花・町の木、飯島町歌	6
飯島町行政機構図	7
令和4年度の主な動き	8
町道及び橋梁の状況	10
令和4年度一般会計の決算概要	11
実績報告	
新型コロナウイルス感染症対策	25
議 会	
議会事務局	30
監査委員事務局	33
総 務 課	
秘書広報係	34
庶 務 係	43
選挙管理委員会	49
危機管理係	53
企 画 政 策 課	
企画調整係	64
財 政 係	71
住 民 税 務 課	
住 民 係	74
生活環境係	86
税 務 係	94
収納対策室	102
健 康 福 祉 課	
地域福祉係	106
高齢者福祉係	119
保健医療係	123

産業振興課	農業委員会	152
	農政係	155
	商工係	163
	耕地林務係	168
建設水道課	建設係	174
	調査計画係	186
	水道係	190
地域創造課	地域係	191
	魅力デザイン係	200
	定住促進室	204
	環境循環ライフ構想推進室	209
会計課	会計係	211
教育委員会	こども室	212
	生涯学習係	224
国民健康保険特別会計事業報告		249
後期高齢者医療特別会計事業報告		263
介護保険特別会計事業報告		268
水道事業業務報告書		282
下水道事業業務報告書		292

沿 革

原始・古代		各地に集落ができる。
鎌倉時代		飯島氏の支配のもとに飯島郷の開発が進む。
江戸時代		幕府の直轄地を支配した飯島陣屋が置かれる。 この地方の政治・経済・文化の中心地として栄える。
明治初期（元～4年）		伊那県庁が設置される。
明治 8年	1月23日	飯島村、石曾根村、田切村、本郷村の4か村が合併して飯島村となる。 一方、七久保村は同日、小平・前沢・田島・上片桐・片桐の5村と合併して片桐村となる。
明治14年	8月17日	片桐村は、上片桐村・片桐村・七久保村の3か村に分離し七久保村が発足する。
明治15年	4月 5日	飯島村から田切及び本郷が分離し、飯島村・田切村・本郷村の3か村となる。
明治22年	4月 1日	市町村制の施行に際し、飯島村・田切村・本郷村の3か村が合併して「飯島村」となる。 「七久保村」はそのまま新村として発足する。
昭和24年	4月 1日	飯島村は南向村の一部「日曾利」を境界変更により編入する。
昭和28年	2月 1日	七久保村は字三林、字袴ヶ腰、字烏帽子ヶ岳の一部面積 14.5 km ² を境界変更により隣村上片桐村へ編入する。
昭和29年	1月 1日	飯島村は町制を施行し「飯島町」となる。
昭和31年	9月30日	飯島町と七久保村が合併し、新「飯島町」となり現在に至る。
昭和61年	3月 1日	県営圃場整備事業の実施にともない、中川村との境界を一部変更（等積交換 4,948,555 m ² ）する。
平成 2年	1月 1日	建設省国土地理院の測定により、総面積を 87.26 km ² （従来 92.52 km ² ）に変更する（昭和63年全国都道府県市区町村別面積調、平成元年11月10日発表による）。
平成10年	10月 1日	建設省国土地理院の測定により、総面積を 86.94 km ² （従来 87.26 km ² ）に更正する（日曾利と中川村の地図上の境界是正により、平成10年全国都道府県市区町村別面積調、平成11年2月8日発表による）。
平成27年	3月 6日	平成26年度全国都道府県市区町村別面積調（電子国土基本図を直接計測する方法）により、総面積を 86.96 km ² （従来 86.94 km ² ）に変更する。

町 の 概 要

位 置	東 経	1 3 7 度 5 5 分	
	北 緯	3 5 度 4 0 分 (飯島町役場)	
	標 高	6 8 7 m	
面 積	総面積	8 6 . 9 6 km ²	(令和5年3月31日)
	可住地面積	田 畑	1 2 . 8 4 km ²
		宅 地	3 . 7 7 km ²
		その他	1 . 4 1 km ²
	非可住地面積	山 林	1 3 . 5 8 km ²
		その他	5 5 . 3 6 km ²
人 口	(令和5年3月31日現在)		
	人 口	9 , 0 3 2 人	
	日本人の人口	8 , 7 3 1 人	
	本籍人口	1 1 , 2 4 1 人	
	令和2年10月1日国勢調査人口	9 , 0 0 4 人 (確定値)	
世 帯	(令和5年3月31日現在)		
	世 帯	3 , 6 5 1 世帯	
	日本人の世帯	3 , 4 4 3 世帯	
	本籍世帯	4 , 6 8 6 世帯	
	令和2年10月1日国勢調査世帯	3 , 3 9 1 世帯 (確定値)	
人口密度	総面積	1 km ² あたり	1 0 4 人
	可住地面積	1 km ² あたり	5 0 1 人
		(田・畑・宅地・その他 18.02 km ²)	
	可住地標高	5 5 0 m ~ 8 5 0 m	

○姉妹都市 ブラジルサンパウロ州フェラス市（フェラスデ・バスコンセーロス市）
姉妹都市提携 昭和 50 年 5 月 20 日

◇ブラジル フェラス市

正式な名称は、フェラス・デ・バスコンセーロス市。

日系人が多く、中でも飯島町出身者が多いことから、1974 年（昭和 49 年）12 月「飯島町との友好関係をさらに促進し、文化や経済面の交流を深めたい」という姉妹都市提携の申込みがあり、翌 1975 年 3 月、町議会において全会一致で姉妹都市提携が可決されました。同年 5 月、フェラス市長一行を迎え、姉妹都市提携協定書調印式を行いました。

フェラス市は、1954 年（昭和 29 年）に創設、面積 25 k m²、サンパウロ市に隣接し、サンパウロ市中心街から 32Km に位置します。

○友好都市 奈良県生駒郡斑鳩町 友好都市提携 平成 10 年 2 月 21 日

◇奈良県 斑鳩町

人口 27,448 人 世帯数 11,125 世帯 （令和 5 年 3 月 31 日現在）

斑鳩町は、奈良県の西北部を占める奈良盆地の西北部から、矢田丘陵の南にわたる地域で、町の中心は北緯 34 度 36 分東経 135 度 44 分に位置しています。

昭和 22 年 2 月、旧龍田町、法隆寺村、富郷村が合併して「斑鳩町」と命名、発足したもので、行政区域は南北 6.4km、東西 4.4km、区域面積は 14.27 k m²です。また、聖徳太子が宮を造営した地として、法隆寺、法起寺などの多くの寺社や、史跡 藤ノ木古墳をはじめとする古墳群、古歌に詠われた紅葉の名所の竜田川など、歴史的な景観と豊かな自然に恵まれた町として親しまれてきました。また、法隆寺は日本ではじめてユネスコの世界文化遺産に登録されたことでも有名となっています。

○災害時相互応援協定 三重県鳥羽市 災害時相互応援協定調印 平成 24 年 11 月 6 日

◇三重県 鳥羽市

人口 17,033 人 世帯数 8,183 世帯 （令和 5 年 3 月 31 日現在）

鳥羽市は、三重県東部の志摩半島にあり、市の中心は北緯 34 度 28 分東経 136 度 50 分に位置しています。面積は 107.34 k m²（東西 19.25km・南北 19.50km）で、市全体が伊勢志摩国立公園に属しています。4 つの有人離島を含む島々や、リアス式海岸が織りなす景観や温暖な気候に恵まれ、また、豊かな海の幸、風物や観光名所を有しており、国際観光文化都市として毎年多くの観光客が訪れています。特産として伊勢エビ、牡蠣、真珠などが有名で、日本一海女が多いまちとしても知られています。

地域指定概要

工業

- ・伊那テクノバレー圏域 昭和60年 8月31日参画
- ・農村地域工業等導入促進地区（中田切工業導入地区） 昭和48年11月30日指定
- ・ // （陣馬工業導入地区） 昭和51年 2月28日変更指定
- ・ // （陣馬・針ヶ平工業導入地区） 昭和61年 8月 6日変更指定
- ・ // （久根平工業導入地区） 平成 6年12月 5日変更指定
- ・ // （陣馬・久根平工業導入地区） 平成20年12月12日変更指定
- ・ // （柏木工業導入地区） 平成25年 7月 8日変更指定

中部圏

- ・中部圏開発整備法指定区域 昭和43年11月14日指定
中部圏保全区域（中央アルプス区域）

都市

- ・都市計画区域 昭和50年 3月27日指定

農林

- ・農業振興地域 昭和45年 3月30日指定
- ・酪農近代化計画認定市町村 昭和47年 3月31日指定

生活圏

- ・広域市町村圏 昭和45年 7月21日指定
- ・地方生活圏 昭和45年度指定

防災

- ・東海地震に係る地震防災対策強化地域 昭和54年 8月 7日指定
- ・南海トラフ地震防災対策推進地域 平成26年 3月28日指定

公園

- ・中央アルプス国定公園 令和 2年 3月27日指定
（千人塚周辺を含む中央アルプス一帯）

事務の共同処理等状況

(組合加入状況)

- 伊南行政組合
- 上伊那広域連合
- 上伊那地域公平委員会
- 地方公務員災害補償基金
- 長野県町村総合事務組合
- 消防団員等公務災害補償等共済基金
- 町村議会議員共済会
- 長野県市町村自治振興組合
- 長野県市町村職員共済組合
- 南信地域町村交通災害共済事務組合
- 長野県後期高齢者医療広域連合
- 長野県地方税滞納整理機構
- 長野県国民健康保険連合会

会 計 処 理

- 飯島町一般会計
- 飯島町国民健康保険特別会計
- 飯島町後期高齢者医療特別会計
- 飯島町介護保険特別会計
- 飯島町水道事業会計
- 飯島町下水道事業会計

宣 言

(議会議決の確認できたものを記載)

○公明選挙の町	昭和37年12月17日
○非核・平和宣言の町	昭和59年12月14日
○自主申告と振替納税を推進する町	昭和60年 3月 5日
○暴力行為・暴走行為追放の町	昭和62年10月 5日
○ゆとり宣言	平成 2年 6月20日
○環境宣言	平成 4年 9月28日
○農産物自給向上宣言	平成 6年 9月22日
○人権尊重の町	平成 8年 3月22日
○夜光反射材・シートベルト着用宣言	平成11年 9月22日
○青色申告と期限内納税を推進する町	平成12年 7月 5日
○飲酒運転撲滅宣言の町	平成18年12月 8日

町民憲章、町の花・町の木、飯島町歌

○飯島町民憲章の制定	昭和61年 7月 1日
○飯島町の町の花・町の木 町の花 しゃくなげ 町の木 いちい	昭和61年 7月 1日
○飯島町歌の制定 飯島町歌 空の青に咲く未来	平成13年10月27日

飯島町行政機構図

令和4年4月1日現在

【出先機関等】

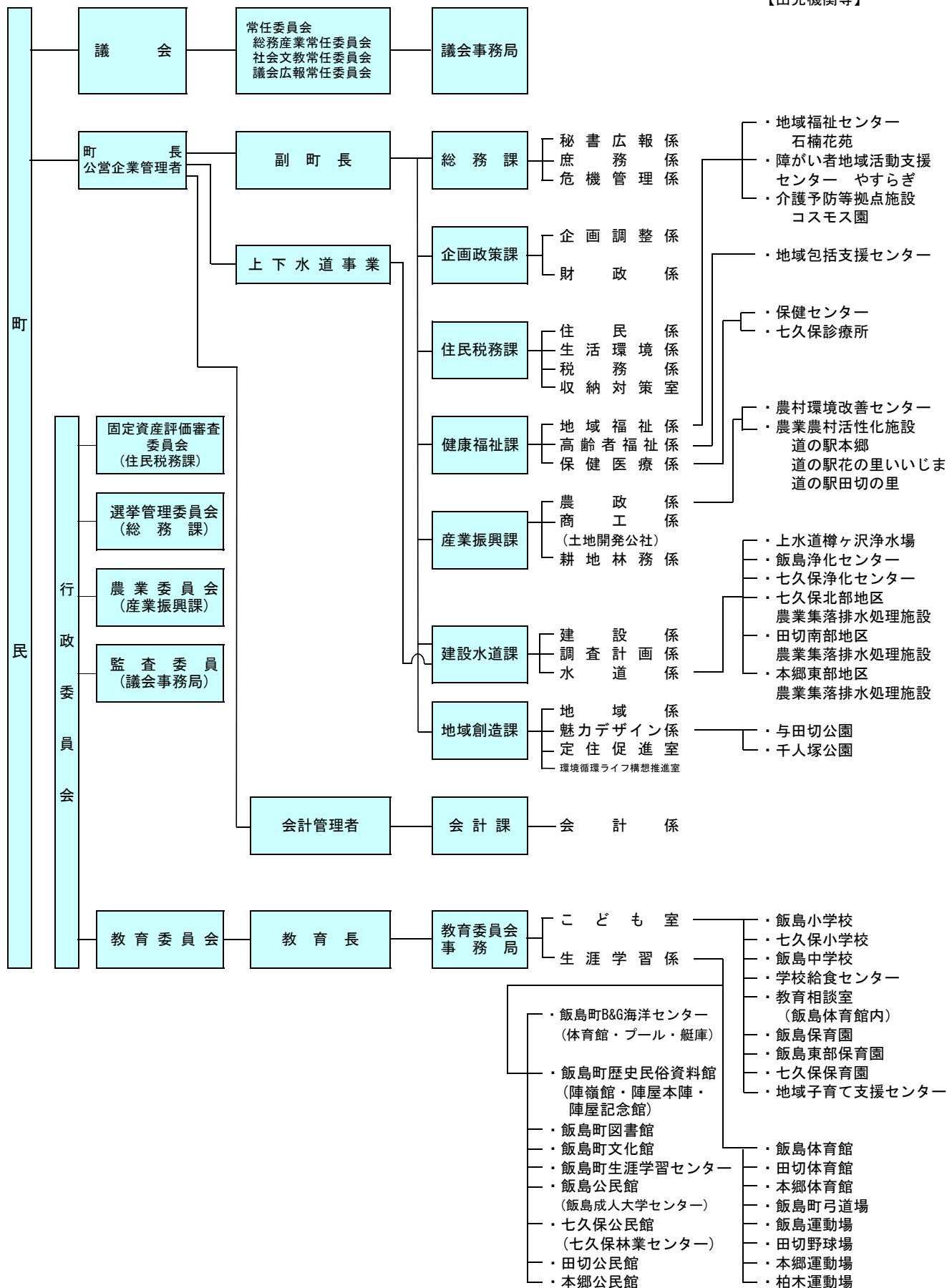

令和4年度の主な動き

4月	1日	桜ライトアップ（3/27～4/16）
	1日	片桐教育長就任
	7日	新飯島町学校給食センター給食提供開始
	23日	千人塚櫻山「connect house」オープン
	27日	千人塚模擬ブライダル実施
	29日	飯島流ワーケーション「ii ネイチャー春日平」オープニングセレモニー
5月	5日	千人塚祭典、千人塚水中花火大会
	16日	飯島町学校給食センター車運行開始
	25日	いいじま未来塾開講（飯島中学校）
	25日	サードブック贈呈式
6月	1日	飯島町営業部総会
	4日	飯島小学校運動会
	5日	伊那谷クロスレース in 田切孔子廟（1140MTB イベント）
	11日	第4弾飯島町くらし復興券販売開始（使用期限～9月30日まで）
	12日	旧飯島町学校給食センター物品頒布会
	12日	あぐりの丘ポピー園 2022 開山式
	19日	飯島町消防団春季訓練代替訓練
	24日	七久保小学校音楽会
	24日	中川村と水道水の供給に関する基本協定締結
7月	1日	中川村へ水道水の供給を開始
	2日	道の駅・花の里いいじま開駅20周年
	10日	第26回参議院議員通常選挙投開票日
	16日	飯島町海洋性スポーツ体験会
	26日	摺鉢窪カールクラック発見による立入禁止措置開始
8月	4日	中央アルプス百間ナギ崩落対策合同会議
	6日	いいじまラブリーフェスタ
	7日	御笑い演芸会
	7日	長野県知事選挙・長野県議会議員補欠選挙投開票日
	11日	いいじま健康マルシェ in 飯島町町民の森
	20日	信州飯島風街道 りんりん祭
	25日	飯島小学校給食配膳室運用開始
9月	10日	越百の水で流し蕎麦（いいじま手打ち蕎麦の会10周年記念）
	17日	七久保小学校運動会
	18日	七久保小学校130周年タイムカプセル開封
	23日	飯島東部保育園運動会
	24日	飯島保育園運動会・七久保保育園
	24日	与田切公園ますつかみ大会

- 30日 飯島中学校清龍祭（～1日）※新型コロナウイルス感染症対策で10月19～20日に延期
- 30日 千人塚グランピング施設オープニングプレイベント
- 10月 1日 宝くじ文化公演「アニソンファンタジックコンサート」
- 4日 千人塚グランピング施設「アルプス BASE」オープン
- 9日 飯島区民体育祭
- 9日 田切区民秋の体育祭
- 15日 いいちゃんウォーク 2022
- 16日 体育フェスティバルななくぼ1周ウォーキング・スタンプラリー
- 16日 TSUGU ROCK FES 2022
- 21日 飯島小学校音楽会
- 29日 いいちゃん文化祭～30日
- 29日 図書館まつり ～30日
- 29日 飯島町カーボンニュートラル宣言（キックオフミーティング開催）
- 11月 6日 飯島公民館文化祭
- 6日 田切区文化祭
- 6日 本郷公民館文化祭
- 12日 七久保小学校開校150周年記念式典
- 19日 第5弾飯島町くらし復興券・飯島町飲食店応援券販売開始（使用期限～2月28日まで）
- 19日 第11回いいちゃん産業祭り
- 20日 七久保地区文化祭
- 20日 いいじま文化サロン「3人アンデス」ライブ
- 24日 飯島町自治功労表彰式
- 26日 飯島町こども議会の開催
- 26日 飯島流ワークショップ第1回企業向けモニターツアー開催
- 27日 第10回米俵マラソン大会
- 27日 飯島小学校 みまもり桜お別れ会
- 12月 1日 飯島町民生委員・児童委員 委嘱 25人（～令和7年11月30日まで）
- 15日 千人塚四季彩プロジェクトが元気づくり支援金優良事例表彰を受賞
- 1月 1日 大晦日新春花火大会
- 7日 飯島陣屋まゆ玉づくり&わら筆で書初め
- 8日 飯島町消防団観閲式及び出初式
- 29日 いいじま文化サロン「藤巻亮太アコースティックライブ 2023」
- 2月 8日 ランドセル贈呈式
- 19日 いいじまむら夢楽塾 2023
- 23日 地域共生社会フォーラム「飯島版お助隊をみんなで考えよう」開催
- 28日 第2回中央アルプス百間ナギ崩落対策合同会議
- 3月 1日 飯島町観光協会フォトコンテスト表彰式
- 4日 飯島流ワークショップ第2回企業向けモニターツアー開催
- 8日 飯島町健康推進員会最終回（49年の歴史に幕・R4年度末廃止）

町道及び橋梁の状況

令和5年3月31日

項	目	数 量
道路	実延長 (m)	343,733
	面積 (㎡)	1,565,292
	改良済延長 (m)	273,245
	舗装済延長 (m)	267,219
	自動車交通不能延長 (m)	6,115
	歩道延長 (m)	17,544
	防護柵延長 (m)	33,518
	歩道橋数	0
橋梁	木橋数	1
	永久橋数	127
	うち石橋数	0
	混合橋数	0
	荷重制限橋数	2
	農道延長 (m)	0
	林道延長 (m)	42,793

令和4年度 一般会計の決算概要

1 決算規模

令和4年度の一般会計の歳入総額は、65億4,239万8千円、歳出総額は、62億8,123万円となり、前年度に比べ歳入は8.1%、歳出は8.2%のいずれも減額になりました。

歳入は、町税や県支出金、繰越金等が増額したものの、国庫支出金や地方債、繰入金等の減額により、歳入が減となりました。また、歳出は、マイホーム取得補助金を始めとする新たな定住施策支援事業やくらし復興券発行事業を実施した一方、前年度に実施した学校給食センター改築事業や飯島体育館大規模改修等の大型事業の完了により、歳入歳出ともに前年度より縮小した決算規模になりました。

2 収支

令和4年度の実質収支は、1億6,215万5千円の黒字決算となり、前年度実質収支額の1億5,642万3千円を差し引いた単年度収支でも、573万2千円の黒字となりました。

また、実質単年度収支は、基金への積立金と起債の繰上償還金が黒字的要素となるため、5,314万3千円の黒字となりました。

3 歳入

町税は、総額で12億1,376万4千円、前年度に比べ6.4%の増収になりました。内訳としては、町民税は5.1%、固定資産税は7.4%、たばこ税は7.1%、軽自動車税が3.3%と全ての税目で増になりました。

国庫支出金は、子育て世帯への臨時特別給付金や新型コロナウイルス感染症対策地方創生臨時交付金など、コロナ関連の補助金等の減により約2億1,500万円、21.0%の減となりました。

地方債は、総額で3億5,955万9千円となり、2億4,768万5千円、40.8%の減額になりました。これは臨時財政対策債の減と、学校給食センター改築事業に係る学校教育施設等整備事業債の完了等による発行額の減によるものです。

分担金及び負担金は、南割用水頭首工や原井用水の工事に係る地元分担金等の増により約760万円、76.6%の増となりました。

繰入金は、前年度の学校給食センター改築事業や庁内情報システム再構築業務の完了により、財政調整基金や公共施設等整備基金、高度情報化基金の繰入れが減となり約2億900万円、41.3%の減となりました。

4 歳出

性質別の決算規模では、主に扶助費、積立金、普通建設事業費が前年度に比べ減少し、維持補修費、補助費が増加しました。

維持補修費は、地元要望に対する町道補修工事の増により、前年度に比べ3,928万1千円、79%の増、補助費は、人口増プロジェクトの主要施策として実施したマイホーム取得補助金を始めとする定住施策関連補助金の創設やコロナ禍による事業者及び住民の生活支援として実施した「くらし復興券事業」により、2億6,352万8千円、25.1%の増額となりました。

一方、扶助費は、前年度に実施した「子育て世帯への臨時特別給付金」の終了により、1億3085万6千円、17.9%の減、普通建設事業費は、学校給食センター改築事業や飯島体育館大規模改修事業などの大型事業の完了により、5億9,105万6千円、35.5%の大幅な減額になりました。

なお、積立金は、今後の町債の繰上償還や公共施設の長寿命化対策などに対応するため、決算状況をみながら減債基金や公共施設等整備基金等にそれぞれ積み立てを行ったものの、前年度の基金積立額が大きかったため、前年度に比べ1億7,854万9千円、39.1%の減額になりました。

5 まとめ

財政基盤の強さを表す財政力指数は、前年度から0.01ポイント減少し、0.38になりました。

また、経常収支比率は3.2ポイント増加し、77.5%になりました。これは、経常経費充当一般財源額のうち、道路維持費が増となった一方、経常一般財源のうち、臨時財政対策債が減になったことが主な要因となっています。

地方債に係る指標の実質公債費比率は、単年度数値において、公債費及び準公債費(負債)が増となった一方、標準財政規模が減になったことにより、1.58ポイント増加しましたが、3ヶ年平均では0.6ポイント減少の8.4%に改善しました。

今後も、国民スポーツ大会に係る柏木運動場整備などの大型事業や、下水道事業会計への補助、伊南行政組合の病院建設に係る負担増、公共施設等の長寿命化対策の実施、高齢化社会の進展による社会福祉関係経費の増が予想され厳しい財政運営が続きます。

引き続き、新規・拡充事業を実施する際には慎重に検討を進め、計画性を持った事業執行と財源の確保を研究するとともに、経常経費の精査や国・県の補助金、交付税措置のある有利な起債等を活用しながら健全な財政運営に努める必要があります。

※令和4年度の財政指標数値は速報値です。

第1表 決算収支の状況

(令和4年度飯島町会計決算書)

(一般会計)

(単位:千円)

区 分	令和4年度	令和3年度
歳入総額 ①	6,542,398	7,118,764
歳出総額 ②	6,281,230	6,840,634
歳入歳出差引額 ①-② = ③	261,168	278,130
翌年度へ繰り越すべき財源 ④	99,013	121,707
実質収支 ③-④ = ⑤	162,155	156,423

(令和4年度地方財政状況調査)

(普通会計)

(単位:千円)

区 分	令和4年度	令和3年度
歳入総額 ①	6,542,398	7,118,764
歳出総額 ②	6,281,230	6,840,634
歳入歳出差引額 ①-② = ③	261,168	278,130
翌年度へ繰り越すべき財源 ④	99,013	121,707
実質収支 ③-④ = ⑤	162,155	156,423
単年度収支 ⑥	5,732	21,717
積立金 ⑦	41,240	151,210
繰上償還金 ⑧	68,171	63,700
積立金取崩し額 ⑨	62,000	83,000
実質単年度収支 ⑥+⑦+⑧-⑨ = ⑩	53,143	153,627

◇積立金及び積立金取崩し額は、財政調整基金のみを計上してあります。

第2表 歳入決算額の状況

(令和4年度地方財政状況調査)

(普通会計)
(単位:千円)

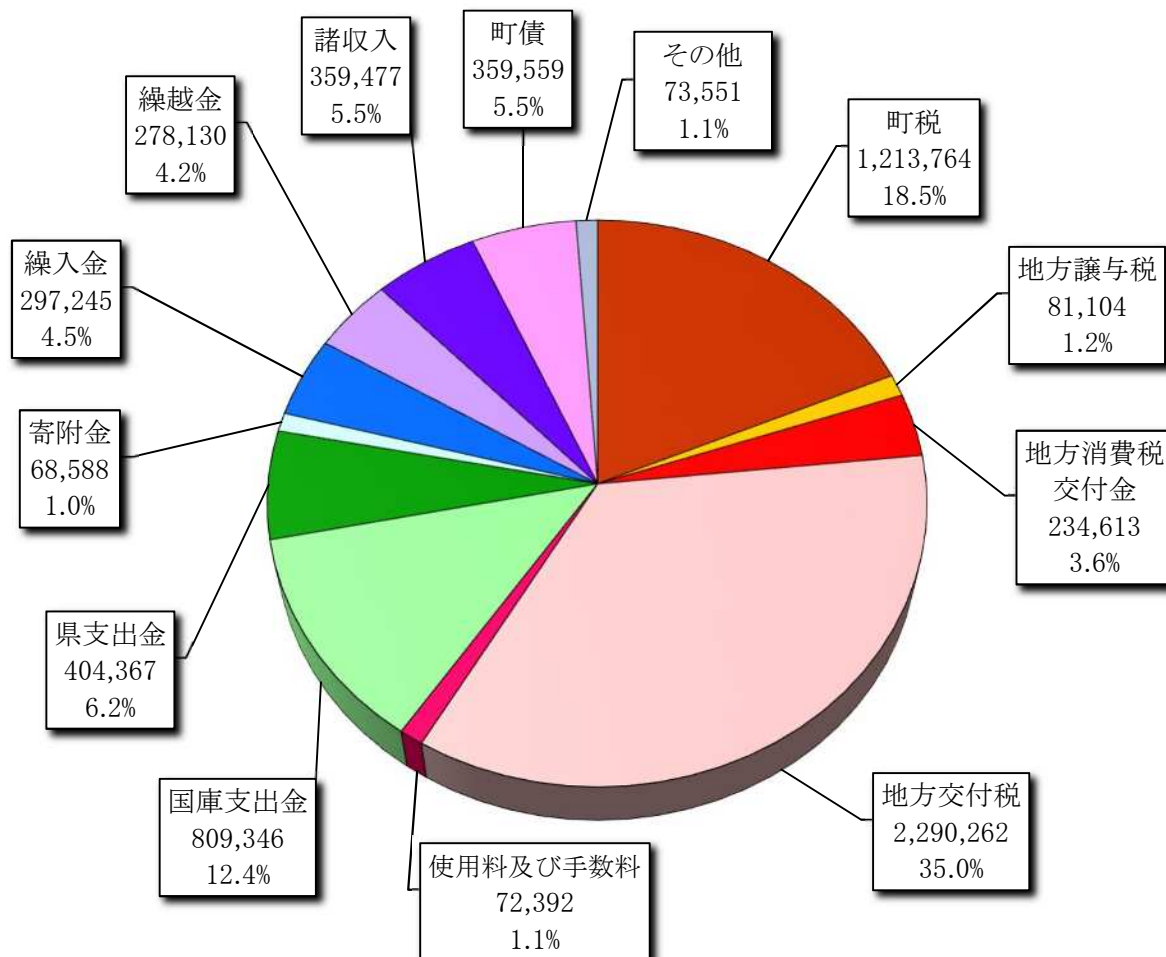

(単位:千円・%)

区 分	決算額	構成比	区 分	決算額	構成比
町 税	1,213,764	18.5	交通安全対策特別交付金	1,167	0.0
地 方 譲 与 税	81,104	1.2	分担金及び負担金	17,588	0.3
利 子 割 交 付 金	397	0.0	使用料及び手数料	72,392	1.1
配 当 割 交 付 金	4,813	0.1	国 庫 支 出 金	809,346	12.4
株 式 等 譲 渡 所 得 割 交 付 金	3,471	0.1	県 支 出 金	404,367	6.2
法 人 事 業 税 交 付 金	16,896	0.3	財 産 収 入	10,722	0.2
地 方 消 費 税 交 付 金	234,613	3.6	寄 附 金	68,588	1.0
自 動 車 税 環 境 性 能 割 交 付 金	5,554	0.1	繰 入 金	297,245	4.5
地 方 特 例 交 付 金	12,943	0.2	繰 越 金	278,130	4.2
地 方 交 付 税	2,290,262	35.0	諸 収 入	359,477	5.5
内 普 通 交 付 税	2,103,248	32.1	町 債	359,559	5.5
特 別 交 付 税	186,928	2.9	う ち 臨 時 財 政 対 策 債	49,159	0.8
記 震 災 復 興 特 別 交 付 税	86	0.0	合 計	6,542,398	100.0

第3表 歳入決算額の推移

(令和4年度地方財政状況調査)

(普通会計)
(単位:千円)

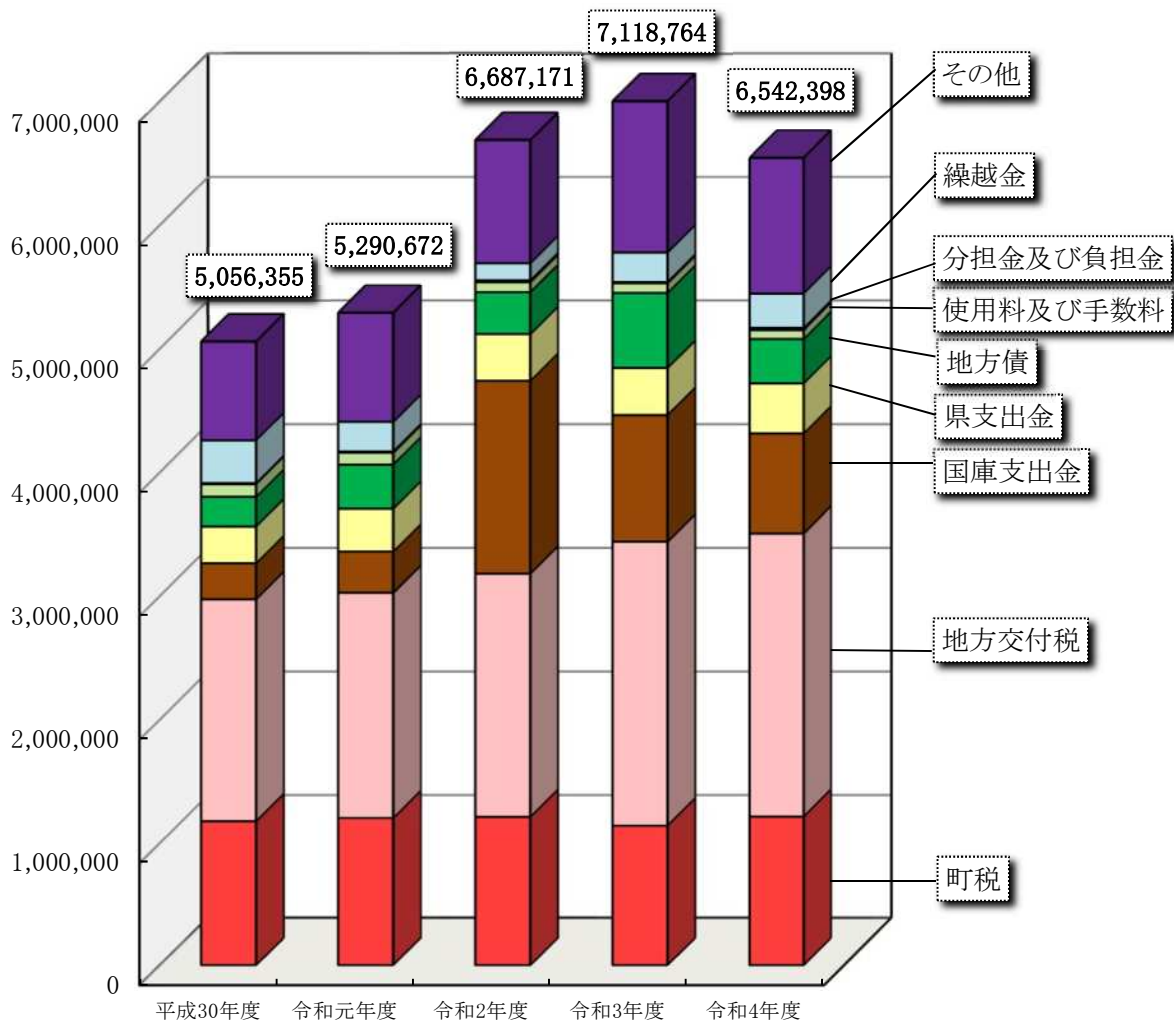

(単位:千円・%)

区 分	平成30年度	令和元年度	令和2年度	令和3年度	令和4年度	対前年比
町 税	1,177,046	1,203,786	1,211,919	1,141,118	1,213,764	6.4
地 方 交 付 税	1,794,914	1,820,752	1,967,358	2,296,200	2,290,262	△ 0.3
国 庫 支 出 金	291,491	333,722	1,559,266	1,024,790	809,346	△ 21.0
県 支 出 金	297,144	346,300	379,783	381,599	404,367	6.0
地 方 債	240,300	356,700	338,023	607,244	359,559	△ 40.8
使用料及び手数料	102,743	96,050	81,654	77,085	72,392	△ 6.1
分担金及び負担金	8,678	9,424	14,643	9,958	17,588	76.6
繰 越 金	346,060	240,931	138,100	239,038	278,130	16.4
そ の 他	797,979	883,007	996,425	1,341,732	1,096,990	△ 18.2
合 計	5,056,355	5,290,672	6,687,171	7,118,764	6,542,398	△ 8.1

第4表 町税決算額の推移

(令和4年度地方財政状況調査)

(普通会計)
(単位:千円)

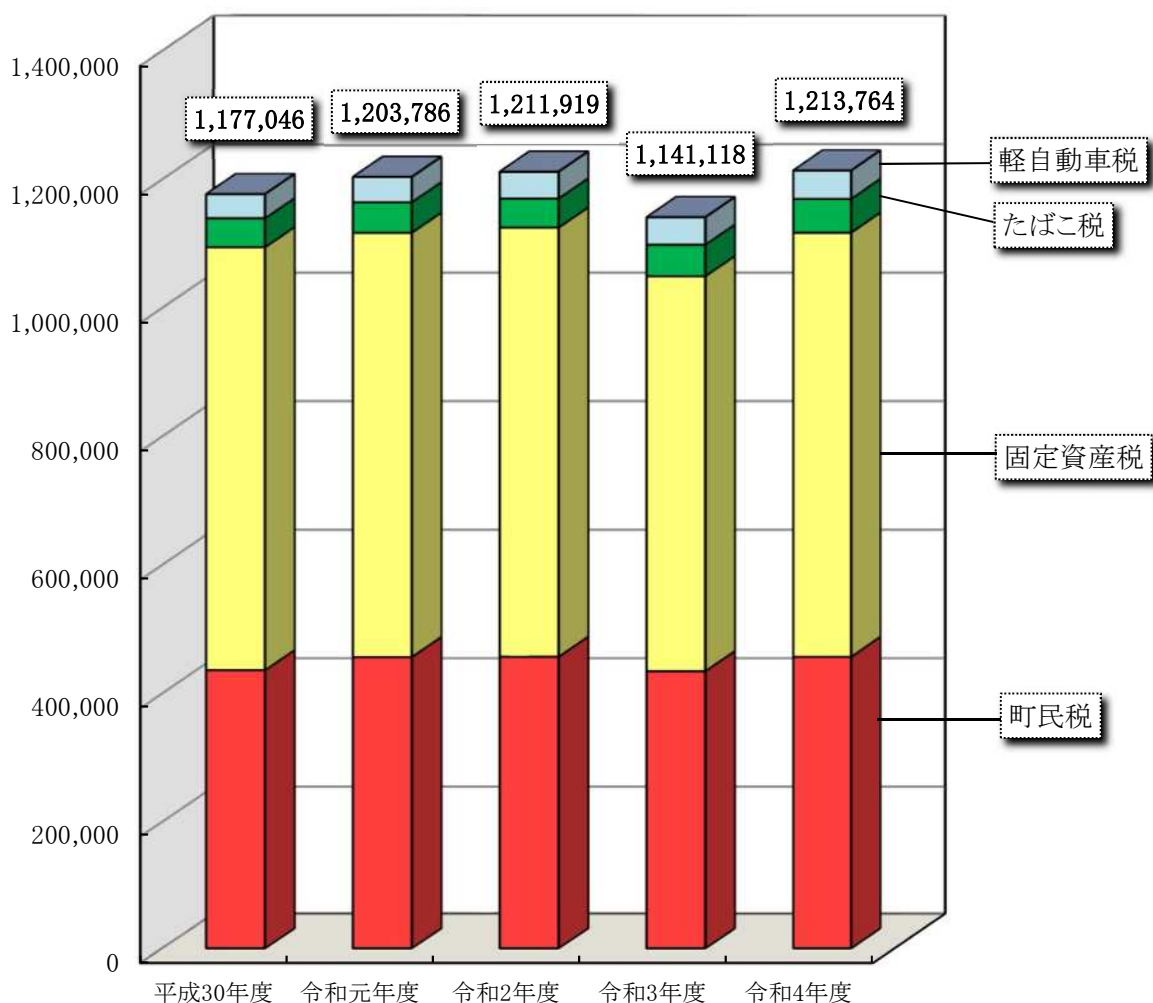

(単位:千円・%)

区 分	平成30年度	令和元年度	令和2年度	令和3年度	令和4年度	対前年比
町 民 税	436,179	456,649	457,046	434,744	456,997	5.1
うち個人	382,824	402,317	416,029	379,082	395,804	4.4
うち法人	53,355	54,332	41,017	55,662	61,193	9.9
固定資産税	658,233	660,281	667,938	614,605	660,069	7.4
たばこ税	45,023	47,501	45,267	49,068	52,576	7.1
軽自動車税	37,611	39,355	41,668	42,701	44,122	3.3
特別土地保有税	0	0	0	0	0	0.0
合 計	1,177,046	1,203,786	1,211,919	1,141,118	1,213,764	6.4

第5表 目的別歳出決算額の推移

(令和4年度地方財政状況調査)

(普通会計)
(単位:千円)

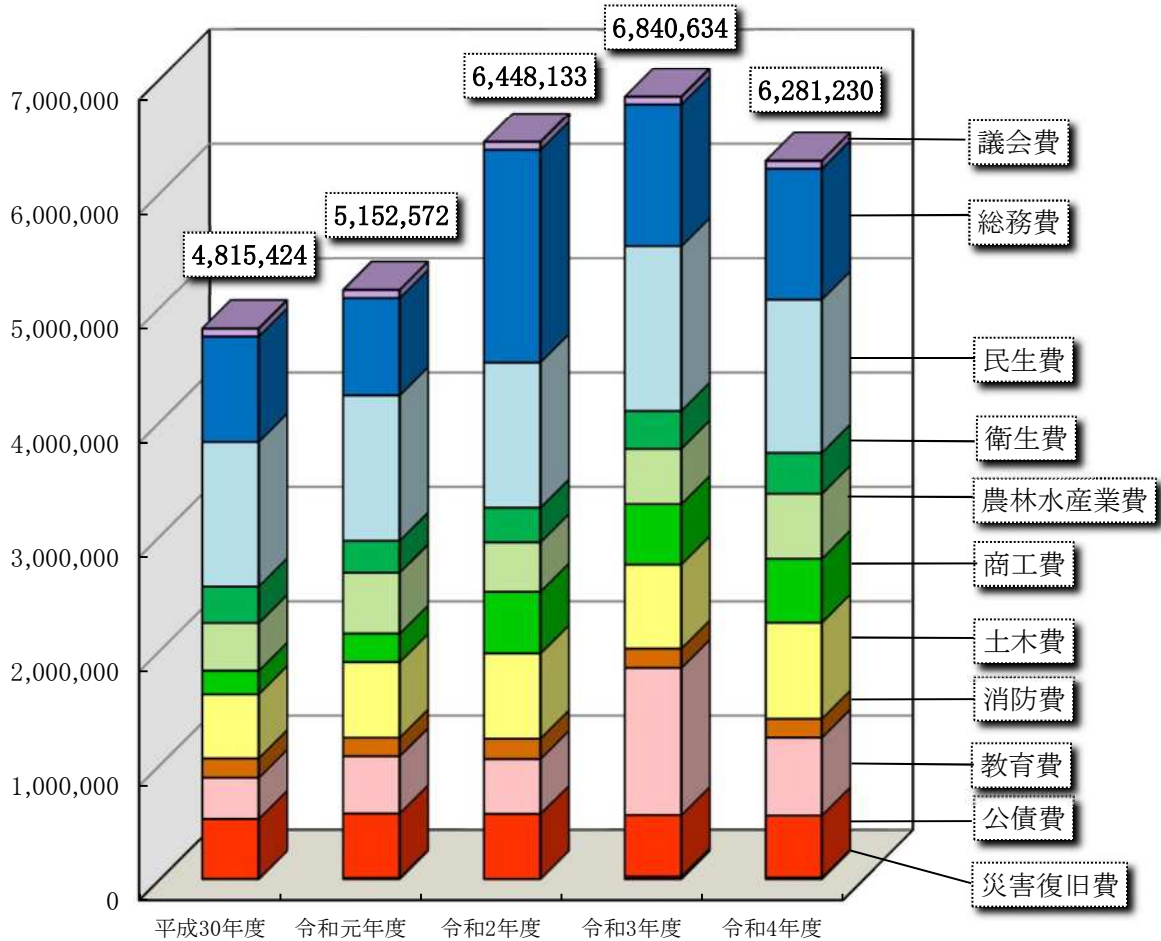

(単位:千円・%)

区分	平成30年度	令和元年度	令和2年度	令和3年度	令和4年度	構成比	対前年比
議会費	70,012	70,213	69,049	66,310	68,268	1.1	3.0
総務費	920,871	851,309	1,860,426	1,238,588	1,144,075	18.2	△ 7.6
民生費	1,264,696	1,270,917	1,269,703	1,439,622	1,339,358	21.3	△ 7.0
衛生費	318,396	279,627	302,604	332,319	358,603	5.7	7.9
農林水産業費	416,820	531,232	431,642	481,406	567,037	9.0	17.8
商工費	206,388	249,282	538,962	529,234	558,761	8.9	5.6
土木費	560,008	661,472	745,564	735,974	841,238	13.4	14.3
消防費	169,209	161,653	178,047	168,201	164,000	2.6	△ 2.5
教育費	361,166	501,434	480,362	1,287,201	682,922	10.9	△ 46.9
公債費	525,406	565,292	571,673	538,468	543,438	8.7	0.9
災害復旧費	2,452	10,141	101	23,311	13,530	0.2	△ 42.0
合計	4,815,424	5,152,572	6,448,133	6,840,634	6,281,230	100.0	△ 8.2

第6表 性質別決算額の状況

(令和4年度地方財政状況調査)

(普通会計)
(単位:千円)

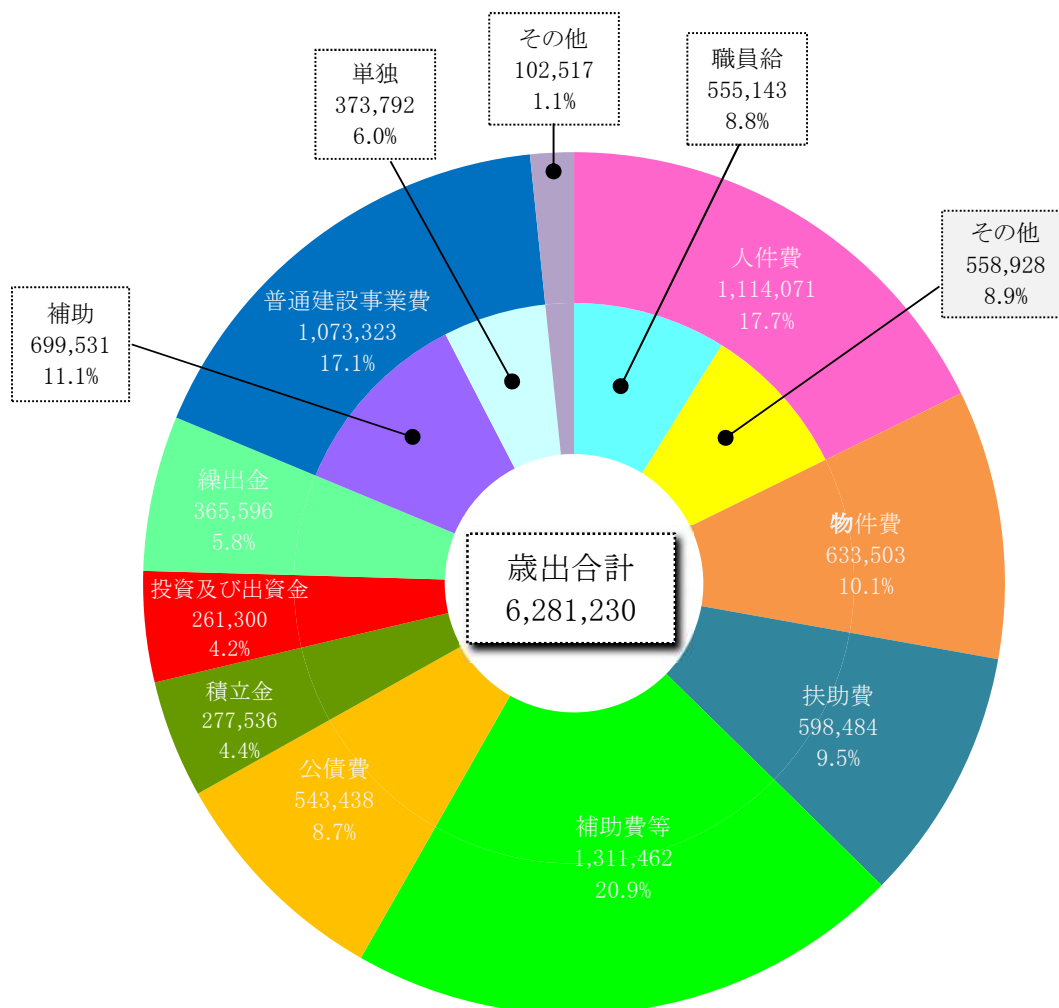

(単位:千円・%)

区分	決算額	構成比	区分	決算額	構成比
人件費	1,114,071	17.7	積立金	277,536	4.4
内 職員給	555,143	8.8	投資・出資金・貸付金	261,300	4.2
物件費	633,503	10.1	繰出金	365,596	5.8
維持補修費	88,987	1.4	投資的経費	1,086,853	17.3
扶助費	598,484	9.5	普通建設事業	1,073,323	17.1
補助費等	1,311,462	20.9	内 補助	699,531	11.1
公債費	543,438	8.7	内 単独等	373,792	6.0
内 元利償還金	542,726	8.7	災害復旧事業	13,530	0.2
内 一時借入金利子	712	0.0	合計	6,281,230	100.0

第7表 性質別決算額の推移

(令和4年度地方財政状況調査)

(普通会計)
(単位:千円)

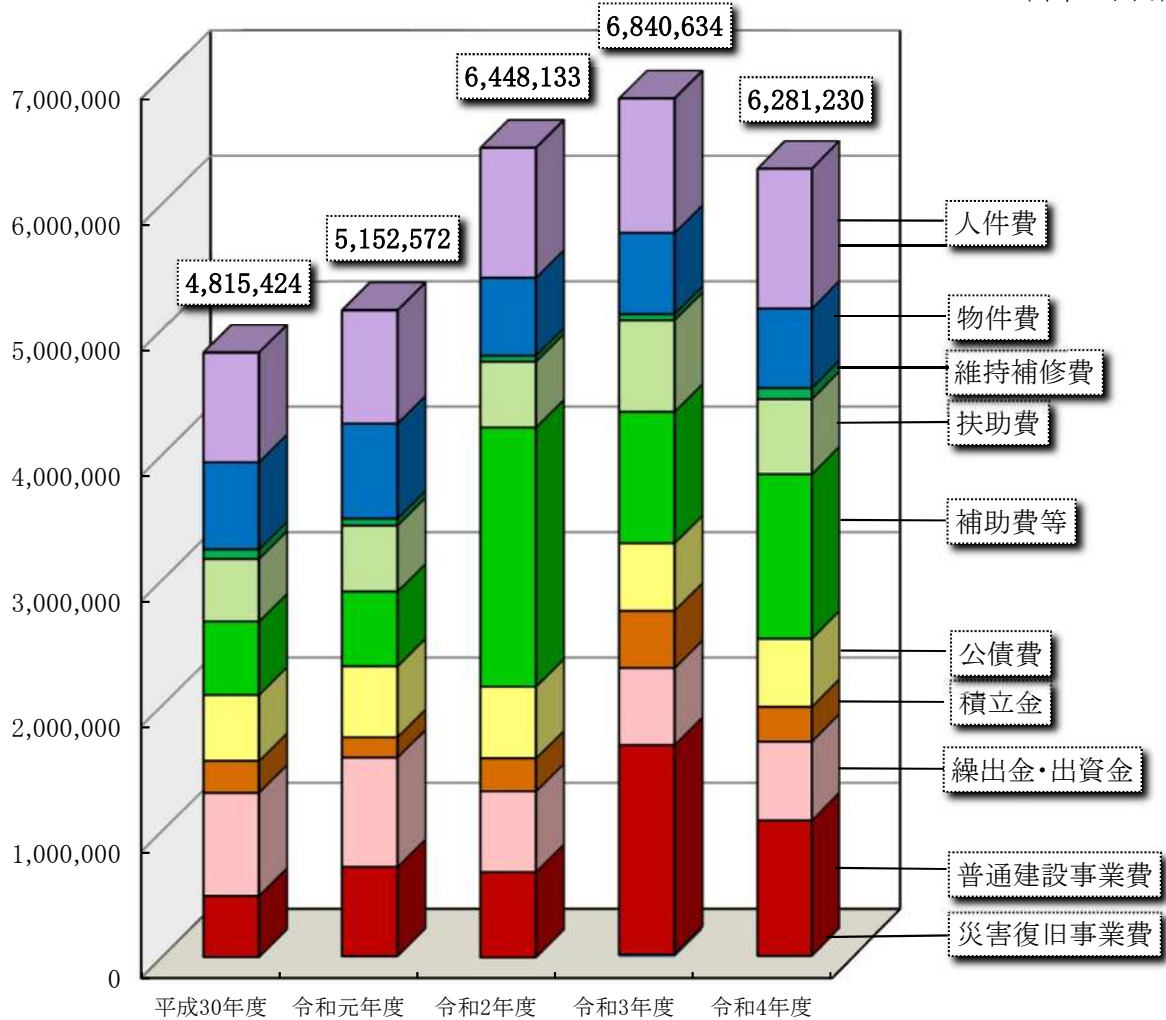

(単位:千円・%)

区 分	平成30年度	令和元年度	令和2年度	令和3年度	令和4年度	対前年比
人 件 費	874,084	902,367	1,035,135	1,069,946	1,114,071	4.1
物 件 費	694,998	757,801	622,197	647,995	633,503	△ 2.2
維 持 補 修 費	76,278	56,105	46,789	49,706	88,987	79.0
扶 助 費	497,723	524,615	525,272	729,340	598,484	△ 17.9
補 助 費 等	586,694	596,821	2,065,884	1,047,934	1,311,462	25.1
公 債 費	525,406	565,292	571,673	538,468	543,438	0.9
積 立 金	254,438	163,156	262,927	456,085	277,536	△ 39.1
繰出金・出資金等	819,746	868,759	640,904	613,470	626,896	2.2
普通建設事業費	483,605	707,515	677,251	1,664,379	1,073,323	△ 35.5
災害復旧事業費	2,452	10,141	101	23,311	13,530	△ 42.0
合 計	4,815,424	5,152,572	6,448,133	6,840,634	6,281,230	△ 8.2

第8表 経常収支比率の推移

(令和4年度地方財政状況調査)

(普通会計)
(単位:千円・%)

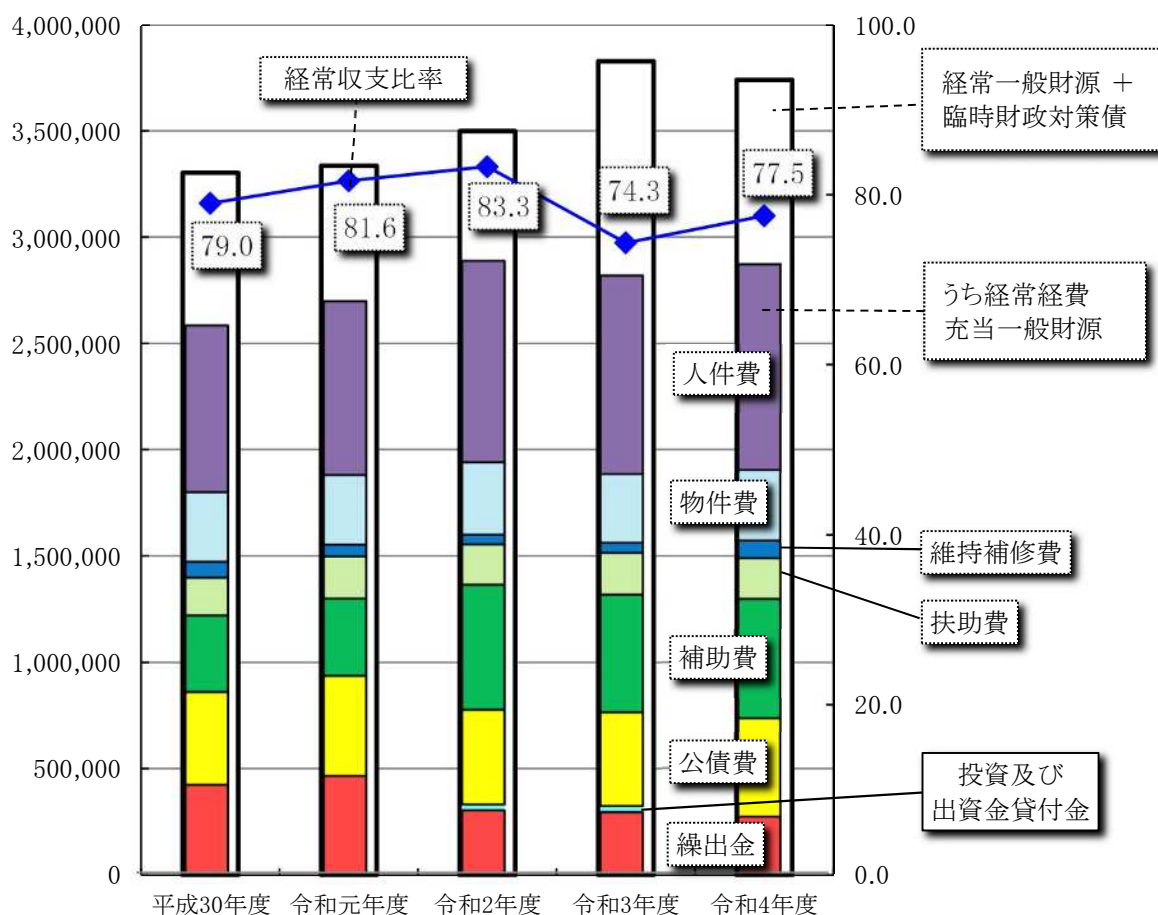

(単位:千円・%)

区 分	平成30年度	令和元年度	令和2年度	令和3年度	令和4年度	対前年比
歳入経常一般財源	3,138,176	3,206,264	3,363,016	3,646,772	3,689,569	1.2
臨時財政対策債・減収補填債	164,100	129,400	135,423	180,044	49,159	△ 72.7
経常経費充当一般財源	2,607,213	2,722,194	2,913,594	2,843,908	2,897,890	1.9
人 件 費	792,663	826,451	957,155	943,096	978,086	3.7
物 件 費	330,687	330,638	343,693	326,234	331,753	1.7
維 持 補 修 費	75,798	55,628	46,346	48,493	87,088	79.6
扶 助 費	178,984	200,459	191,314	198,958	193,284	△ 2.9
補 助 費	363,959	367,389	594,084	558,440	567,721	1.7
公 債 費	443,633	477,054	454,121	449,230	471,480	5.0
投資及び出資金貸付金			28,386	29,841		△ 100.0
繰 出 金	421,489	464,575	298,495	289,616	268,478	△ 7.3
経常収支比率	79.0	81.6	83.3	74.3	77.5	3.2

$$\diamond \text{ 経常収支比率} = \frac{\text{経常的経費充当一般財源総額}}{\text{歳入経常一般財源} + \text{臨時財政対策債} + \text{減収補填債(特例分)}} \times 100$$

第9表 財政力指数の推移

(令和4年度地方財政状況調査)

(普通会計)
(単位:千円・%)

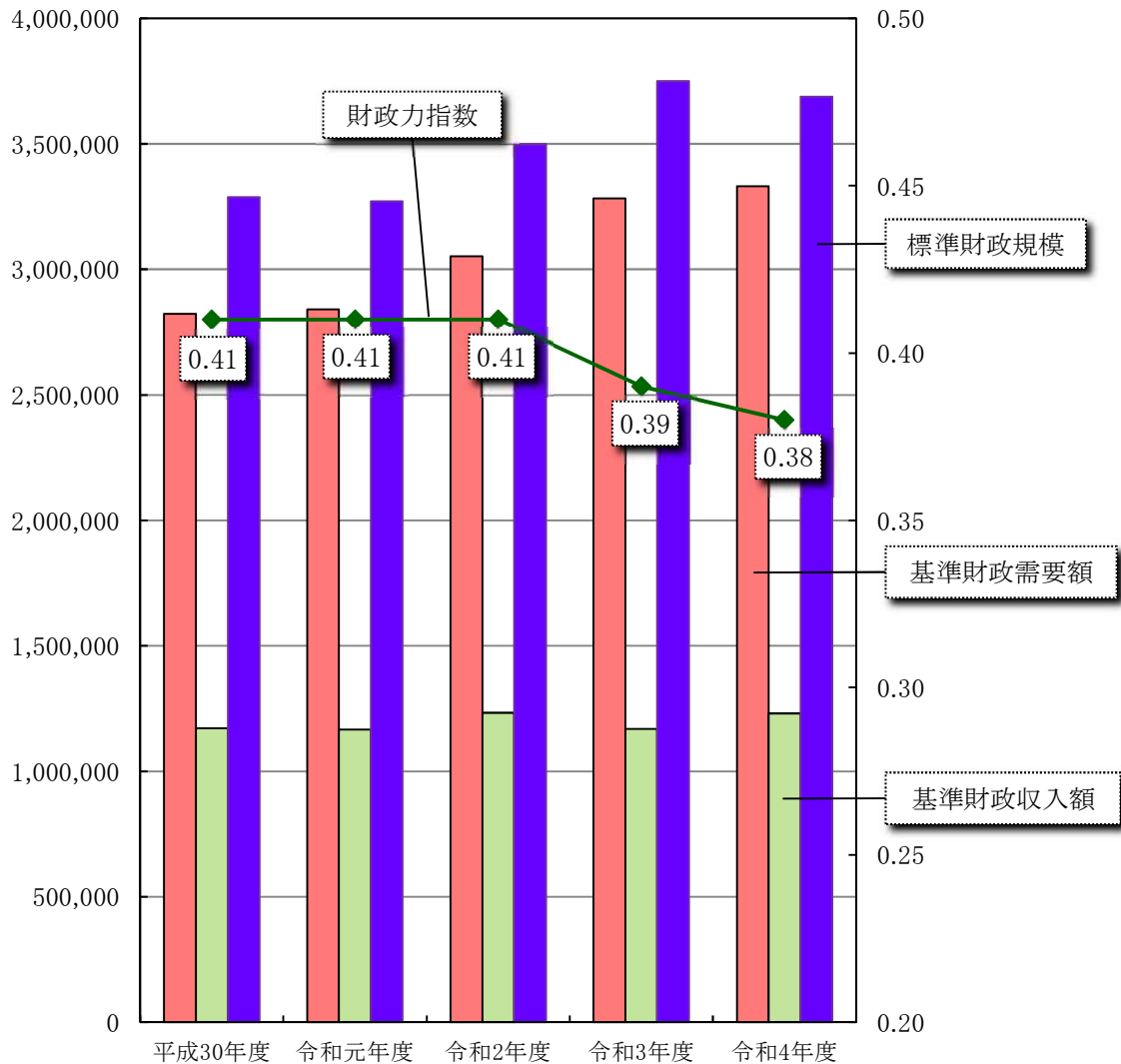

(単位:千円・%)

区分	平成30年度	令和元年度	令和2年度	令和3年度	令和4年度	対前年比
標準財政需要額	2,822,294	2,840,546	3,051,867	3,283,352	3,330,610	1.4
標準財政収入額	1,170,416	1,166,533	1,233,290	1,168,474	1,230,175	5.3
財政力指数	0.41	0.41	0.41	0.39	0.38	△ 0.01
標準財政規模	3,288,026	3,271,430	3,499,326	3,750,401	3,688,280	△ 1.7

- ◇ 「財政力指数」とは、地方公共団体の財政力の強弱を示す指標です。
- ◇ 地方交付税法に基づいて標準的なものとして算定された標準財政収入額を標準財政需要額で除して得た数値の過去3年間の平均値を財政力指数といいます。
- ◇ この数値は、「1」に近いか、あるいは「1」を超えるほど財政力が強いと見ることができます。

第10表 実質公債費比率等の推移

(令和4年度地方財政状況調査・健全化判断比率)

(普通会計)
(単位:千円)

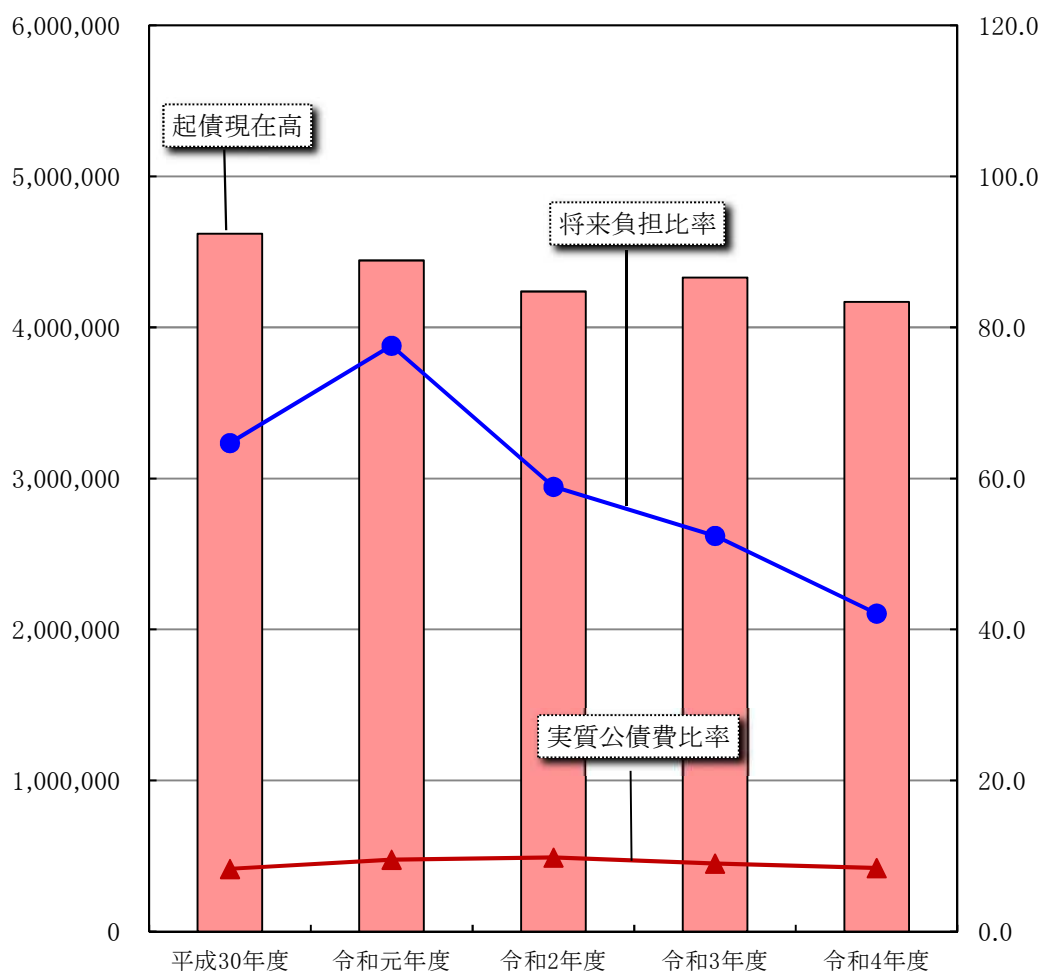

(単位:千円・%)

区 分	平成30年度	令和元年度	令和2年度	令和3年度	令和4年度	対前年比
起債現在高	4,619,832	4,444,430	4,238,479	4,330,561	4,167,614	△ 3.8
将来負担比率	64.7	77.6	58.9	52.4	42.1	△ 10.3
実質公債費比率	8.3	9.5	9.8	9.0	8.4	△ 0.6

- ◇ 「将来負担比率」とは、一般会計が将来負担すべき実質的な負債の標準財政規模に対する比率です。借入金(地方債)や公営企業、組合、設立法人等に対して将来支払う負担等を指標化し、財政を圧迫する可能性の度合いを示す指標となります。
- ◇ 「実質公債費比率」とは、一般会計等が負担する元利償還金及び準元利償還金の標準財政規模(交付税措置分を除く)に対する比率です。実質的な公債費が財政に及ぼす負担を表す指標となります。

第11表 基金の状況

(令和4年度地方財政状況調査)

(普通会計)
(単位:千円)

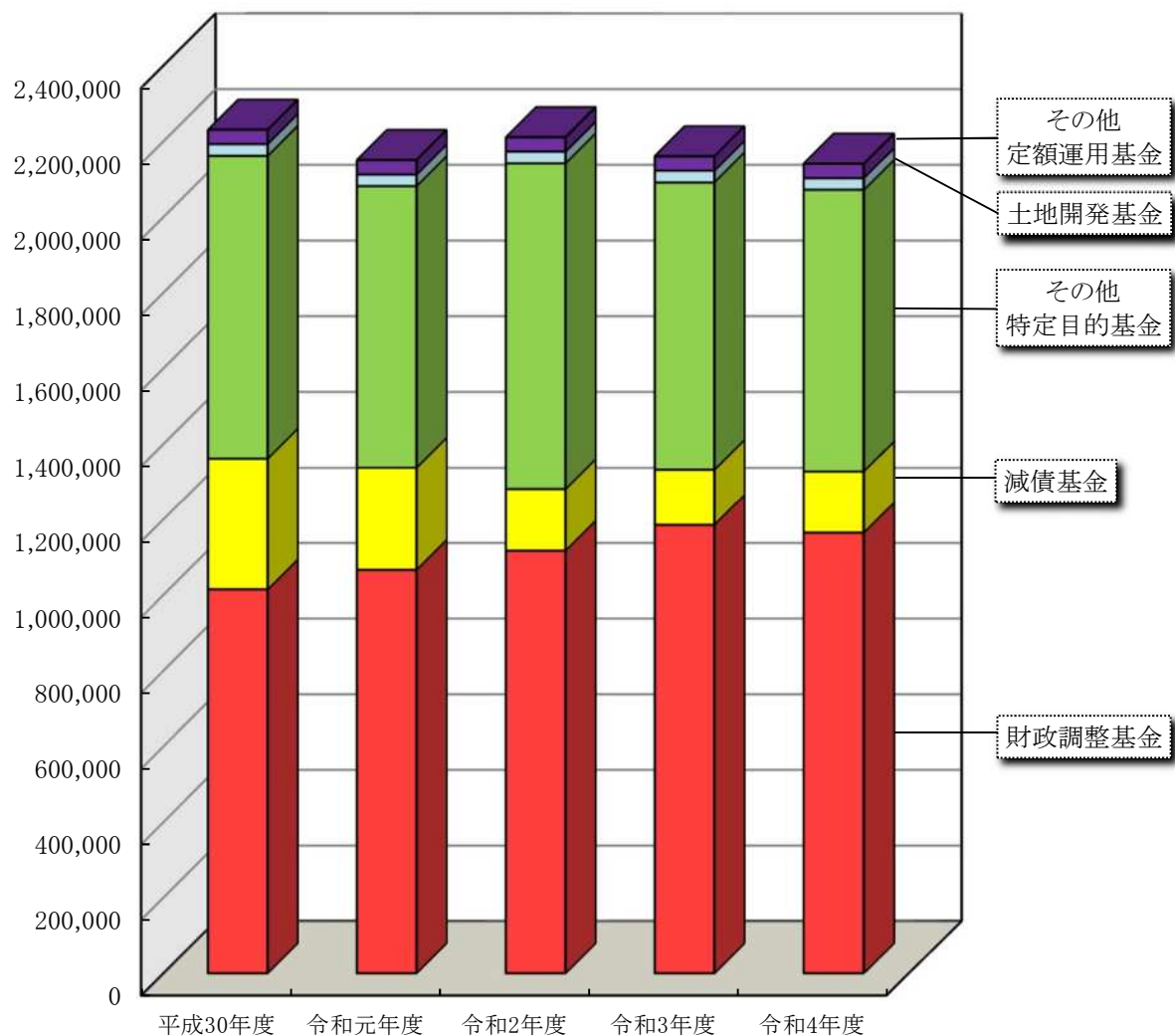

区 分		平成30年度	令和元年度	令和2年度	令和3年度	令和4年度
積立基金	財政調整基金	1,015,292	1,067,220	1,117,855	1,186,065	1,165,305
	減債基金	346,662	271,219	163,952	146,853	162,944
	その他特定目的基金	800,539	743,673	860,654	759,182	744,142
定額運用基金	土地開発基金	30,716	30,734	30,752	30,767	30,781
	その他定額運用基金	37,906	37,907	37,909	37,909	37,909
合 計		2,231,115	2,150,753	2,211,122	2,160,776	2,141,081

第12表 繰出金の推移

(令和4年度地方財政状況調査)

(普通会計)
(単位:千円)

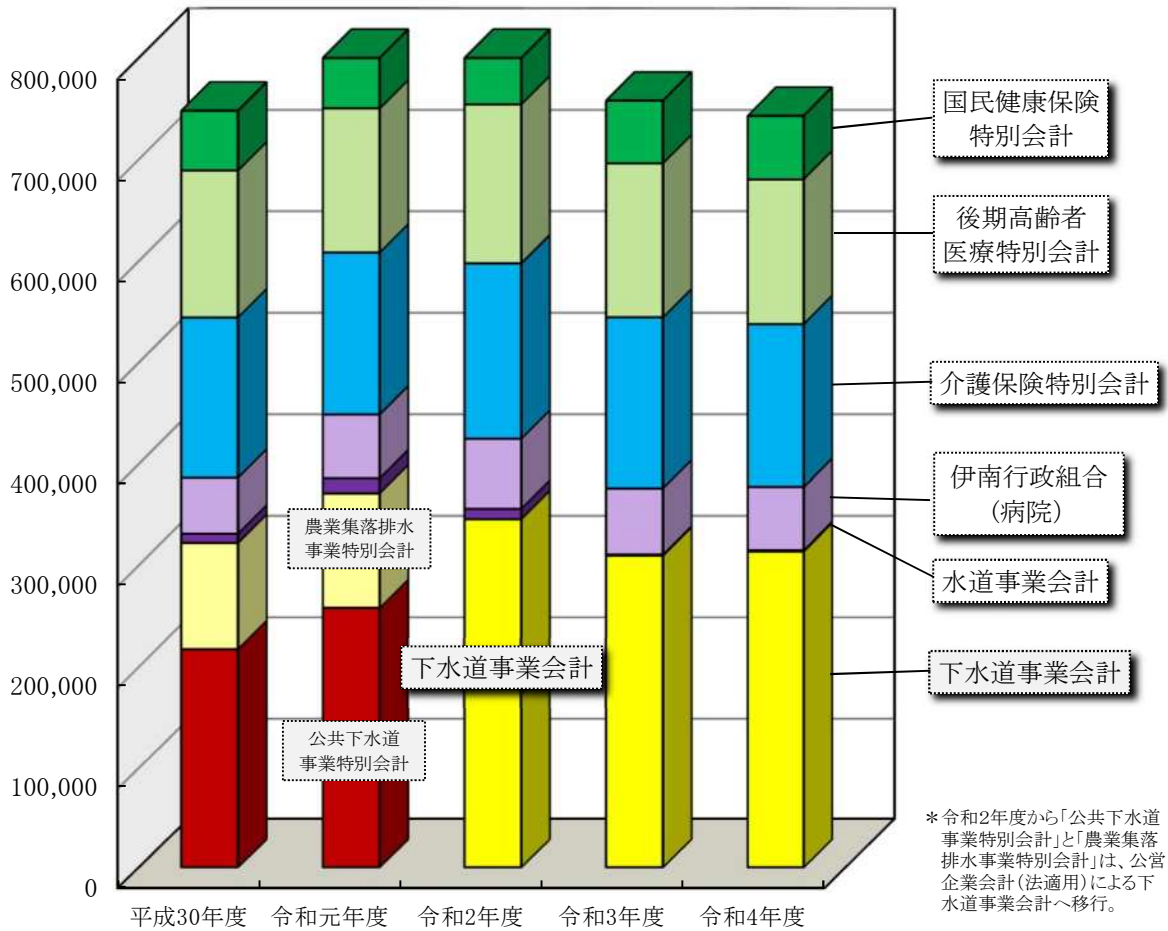

(単位:千円・%)

会計別		平成30年度	令和元年度	令和2年度	令和3年度	令和4年度	対前年度比
法非適	国民健康保険特別会計	58,794	59,658	59,463	61,717	62,376	1.1
	後期高齢者医療特別会計	144,814	142,043	156,459	151,654	142,720	△ 5.9
	介護保険特別会計	157,827	159,524	172,827	168,584	160,486	△ 4.8
	公共下水道事業特別会計	217,569	258,264				—
	農業集落排水事業特別会計	104,726	112,751				—
小計		683,730	732,240	388,749	381,955	365,582	△ 4.3
法適	伊南行政組合(病院)	55,147	62,697	69,225	65,026	62,334	△ 4.1
	水道事業会計	9,125	15,128	10,131	1,134	1,134	0.0
	下水道事業会計			345,642	309,800	313,900	1.3
小計		64,272	77,825	424,998	375,960	377,368	0.4
合計		748,002	810,065	813,747	757,915	742,950	△ 2.0

令和4年度

実績報告書

新型コロナウイルス感染症対策

— 新型コロナウイルス感染症対策本部 —

1 新型コロナウイルス感染症対策本部会議

(1) 構成員

本部長（町長）、副町長、教育長、課等長、事務局（危機管理係長、庶務係長、文書担当係長、秘書広報係長、保健医療係長、保健予防担当係長） 計19名

(2) 開催数

3回（予備協議や臨時会等は除く。令和元年度からは延べ48回）

(3) 主な協議内容

- ・感染警戒レベルの基準の見直しと暫定的な感染警戒レベルへの切り替えについて
- ・陽性者数の全数届出見直しに伴う対応等について
- ・マスクの着用基準について
- ・上伊那圏域や町内における感染状況に係る情報共有及び対応について
- ・町民や事業所等に対する感染防止に係る注意喚起や当面の対応について
- ・役場事業所としての感染防止対策の徹底と感染症対応マニュアルの改定等について

(4) 主な対応内容

- ・住民等に向けた感染対策の注意喚起
（防災無線、有線ページング放送、有線告知放送、ホームページ、いいちゃんメール、文字放送、広報いいじま、CATV行政番組等、状況に応じて適時）
- ・新規陽性者及びその家族、医療従事者、マスクの未着用に起因する不当な差別や偏見等を防ぐための注意喚起や問い合わせへの対応
- ・ワクチン接種への対応

令和4年度 新型コロナウイルス感染症対策事業実績

No.	事業コード	所管	事業名	事業目的	事業概要	総事業費（単位：円）	
						内訳	合計
1	1152	庶務係	議会棟空調機器更新事業	空調を更新することにより、換気機能を強化し、議会議場の感染リスクの低減を図ります。	議会棟空調機器更新工事設計監理業務	925,000	17,315,000
					議会棟空調機器更新工事	16,390,000	
2	2625	住民係	新型コロナウイルス感染症セーフティネット強化交付金事業	新型コロナウイルス感染症による影響が長期化する中で、低所得の子育て世帯に対し、その実情報を踏まえ給付金を支給することで、生活の支援を図ります。	事務用消耗品費	957	4,077,717
					郵便料	3,360	
					振込手数料	4,400	
					情報センターシステム開発・改修	269,000	
					給付金	3,800,000	
3	2112	地域福祉係	住民税非課税世帯等に対する臨時特別給付金	新型コロナウイルス感染症の影響が長期化する中で、様々な困難に直面した方々に対し、速やかに生活・暮らしの支援を行います。国給付金として、住民税非課税世帯等に対して1世帯当たり10万円を支給します。	事務用品	4,981	1,252,037
					郵便料	6,956	
					振込手数料	1,100	
					複写機使用料	8,000	
					情報センターシステム改修	331,000	
					臨時特別給付金	900,000	
4	2113	地域福祉係	長野県生活困窮世帯緊急支援事業	住民税非課税世帯等への国給付金の支給対象とならない世帯等に対して支援します。長野県の支援金として、対象世帯等に対し、1世帯当たり3万円を支給します。	職員手当等	59,501	7,739,827
					広報	3,000	
					窓あき封筒等	15,675	
					郵便料	67,251	
					振込手数料	26,400	
					複写機使用料	4,000	
					情報センターシステム改修	364,000	
					緊急支援金	7,200,000	
5	2114	地域福祉係	電力・ガス・食料品等価格高騰緊急支援事業	電気・ガス・食料品等の価格高騰による負担増を踏まえ、特に家計への影響が大きい低所得世帯（住民税非課税世帯等）に対して支援します。国給付金として、住民税非課税世帯等に対して、1世帯当たり5万円を支給します。	広報	3,000	37,804,430
					窓あき封筒等	41,800	
					郵便料	182,010	
					振込手数料	81,620	
					複写機使用料	8,000	
					情報センターシステム改修	388,000	
					価格高騰緊急支援給付金	37,100,000	
6	2631	地域福祉係	低所得の子育て世帯に対する子育て世帯生活支援特別給付金（ひとり親世帯分）給付事務	新型コロナウイルス感染症の影響を受けて損害を受けた低所得のひとり親世帯を見舞う観点から、長野県が支給する給付金の申請受付等給付事務を行います。	事務用品	4,813	58,509
					広報	3,696	
					電気料	22,000	
					郵便料	10,000	
					電話料	8,000	
					複写機	10,000	
7	2301	高齢者福祉係	くらし復興券発行1億円事業	コロナ禍における原油価格・物価の高騰の影響を受けている、低所得世帯の方、低所得の高齢者及び障がいをお持ちの方の生活を支援するため、1人当たり1万円分の第5弾飯島町くらし復興券を支給します。	低所得の高齢者等への特別生活支援給付事業郵便料	165,195	487,380
					低所得世帯への特別生活支援給付事業郵便料	322,185	

No.	事業コード	所管	事業名	事業目的	事業概要	総事業費（単位：円）	
						内訳	合計
8	2301	高齢者福祉係	社会福祉施設原油価格高騰対策支援事業	コロナ禍において原油価格や電気・ガス料金を含む物価の高騰の影響を受けた社会福祉施設の負担の軽減を実施できるよう燃料（灯油、ガソリン、ガス）購入費の一部を補助します。	①社会福祉施設への補助に要する経費 ②令和4年10月1日から令和5年2月28日に購入した燃料の合計金額（消費税を除く）の2分の1以内 ③1事業者あたり上限200千円④複数の運営施設（事業所）をもつ事業者上限300千円	-	2,655,000
9	2811	保健医療係	医療機関等原油価格高騰対策支援補助金	新型コロナウイルス感染症の感染拡大の中、原油価格・物価高騰の影響を受けながらも安定的な医療サービスの提供を継続している医療機関等を支援するため、燃料（電力、灯油、ガソリン、ガス）購入費の一部を補助します。	①飯島町内の医療機関・薬局 ②令和4年10月1日から令和5年2月28日までに対象施設において要した燃料（電力、灯油、ガソリン、ガス）の合計金額（消費税を除く）の2分の1以内 ③1事業所につき上限200千円	-	1,970,000
10	2821	保健医療係	新型コロナウイルス感染症傷病見舞金	飯島町の国民健康保険及び後期高齢者医療保険の被保険者のうち、事業所得により生計を立てている被保険者が新型コロナウイルス感染症に感染し、療養のため事業を営むことができない場合に傷病見舞金を支給します。	①新型コロナウイルスに感染した者 ②傷病手当金（飯島町国民健康保険条例附則第8項及び長野県後期高齢者医療広域連合後期高齢者医療に関する条例附則第5条に規定する傷病手当金）の支給対象とならない者 ③支給対象者1人につき1回、70千円	-	490,000
11	2823	保健医療係	新型コロナウイルスワクチン接種事業	新型コロナウイルス感染症拡大防止のため、予防接種法の規定により市町村事務とされている新型コロナウイルスワクチンの特例的な臨時接種について、国の「新型コロナウイルスワクチン接種体制確保事業実施要項」等に基づき実施します。	対象者：12歳以上の町民 使用ワクチン：ファイザー社製コミナティ筋注、モデルナ社製スパイクバックス筋注 接種回数：初回1回目8,169回、2回目8,132回、3回目7,450回、4回目6,278回、5回目3,424回 集団接種回数：延べ35回 個別接種医療機関：3医療機関 高齢者施設接種：3施設	-	35,227,615
12	3300	農政係	農業資材等物価高騰対策事業	コロナ禍において原油価格や電気・ガス料金を含む物価の高騰の影響を受けた農業者の負担の軽減を実施できるよう、農業資材等を購入する者、加温設備を有する者に対し補助金を交付します。	①農業資材等の物価高騰分、農地面積に応じた継続支援 >100a未満：10千円 >100a以上：20千円 >300a以上：60千円 >500a以上：100千円 >1,000a以上：200千円 ②原油価格高騰分、加温農業施設面積に応じた継続支援 >面積736a×10万/10a当たり補助金	-	15,055,000
13	3300	農政係	花の里いじま経営継続支援	コロナ禍の拡大や長期化に伴う需要の減少や供給の制約により、自らの事業判断によらず大きな影響を受けた道の駅施設（国の同制度を申請出来ない施設）の事業継続を図ります。	事業継続支援補助	-	600,000
14	3300	農政係	スマート農業化支援補助金	コロナ禍において新しい生活様式を踏まえた地域経済の活性化へ対応するため、農業地域協議会が行うスマート農業化に必要な機器の整備を補助します。	スマート農業化に必要な機器の整備 >ラジコン草刈機：8台 >ロボット草刈機：2台 >タブレット端末：24台補助金	-	29,284,640
15	3742	農政係	道の駅花の里いじま空調設備更新事業	コロナ禍において、来場者にとって安全・安心を確保した施設運営ができるよう、道の駅施設の空調設備を再整備し、空調管理や換気等の対策を適切に行いながら安定的な運営ができる体制を整備します。	空調設備更新工事設計監理業務 空調設備更新工事	308,000 3,025,000	3,333,000
16	3742	農政係	道の駅花の里いじま空調設備改修事業	コロナ禍において、来場者にとって安全・安心を確保した施設運営ができるよう、道の駅施設の空調設備を再整備し、空調管理や換気等の対策を適切に行いながら安定的な運営ができる体制を整備します。	委託料 設計監理業務一式 工事請負 空調設備改修工事一式	396,000 5,500,000	5,896,000
17	3743	農政係	道の駅田切の里食品加工室改修事業	コロナ禍により変化した顧客ニーズに対応した商品の提供を行うため、道の駅の営業能力の向上を図ります。	食品加工室改修工事設計監理業務 食品加工室改修工事	308,000 4,290,000	4,598,000
18	4121	商工係	エネルギー価格高騰対策事業者支援事業補助金	コロナ禍において原油価格や電気・ガス料金を含む物価の高騰の影響を受けた町内事業者の負担の軽減を実施できるよう燃料（灯油、ガソリン、ガス）及び電力に係る購入費の一部を補助します。	①令和4年6月1日から令和4年8月31日に購入した燃料費及び電気料の合計金額（消費税を除く）から前年同期間の同費用を引いた額の2分の1以内とする。 ②1事業所あたり上限200千円	-	12,656,000

No.	事業コード	所管	事業名	事業目的	事業概要	総事業費（単位：円）		
						内訳	合計	
19	4121	商工係	新型コロナウイルス対応営業力向上事業支援補助金	コロナ禍において原油価格や電気・ガス料金を含む物価の高騰の影響を受けた事業者の負担の軽減、また人流の低下等の影響を受け、売上が減少した事業者に対して、事業継続を支援するため、長野県第6波対応事業者支援事業を活用し、補助金を支給します。	①事業者への支援 ②上限300千円	-	20,296,600	
20	4124	商工係	【第4弾】飯島町くらし復興券発行1億円	コロナ禍において原油価格や電気・ガス料金を含む物価の高騰の影響を受けた生活者や事業者の負担の軽減を実施できるよう、地域住民の生活支援及び、町内企業での消費の喚起、地域コミュニティの活性化による経済復興を目的とした「飯島町くらし復興券」を発行します。	非常勤報酬	会計年度任用職員	561,408	104,502,940
					消耗品費	事務用品	6,600	
					印刷製本費	復興券	974,971	
					通信運搬費	郵便料	384,761	
					委託料	取扱事務	3,945,200	
					補助金	復興券	98,630,000	
21	4124	商工係	【第5弾】飯島町くらし復興券発行1億円	コロナ禍において原油価格や電気・ガス料金を含む物価の高騰の影響を受けた生活者や事業者の負担の軽減を実施できるよう、地域住民の生活支援及び、町内企業での消費の喚起、地域コミュニティの活性化による経済復興を目的とした「飯島町くらし復興券」を発行します。	非常勤報酬	会計年度任用職員	399,018	97,133,537
					消耗品費	事務用品	1,760	
					印刷製本費	復興券	664,384	
					通信運搬費	郵便料	388,375	
					委託料	取扱事務	3,680,000	
					補助金	復興券	92,000,000	
22	4124	商工係	飲食店応援券発行事業	コロナ禍において原油価格や電気・ガス料金を含む物価の高騰の影響を受けた生活者や事業者の負担の軽減を実施できるよう、地域住民の生活支援及び、町内企業での消費の喚起、地域コミュニティの活性化による経済復興を目的とした「飲食店応援券」を発行します。	印刷製本費	復興券	138,600	19,364,480
					委託料	取扱事務	1,316,380	
					補助金	復興券	17,909,500	
23	5611	生涯学習係	成人式出席者PCR検査業務	一生に一度の成人式を安全安心に迎えられるよう、出席者全員のPCR検査を行います。	成人式出席者PCR検査郵便料	9,000	663,500	
					成人式出席者PCR検査	654,500		
24	5611	生涯学習係	移動図書館車更新事業	地域に向かい本物の貸出・返却対応をすることでコロナ下で図書館まで来られない子供や高齢者などの読書活動を支えるため、老朽化している移動図書館車を更新します。	移動図書館車	-	20,984,700	
25	5721	生涯学習係	飯島体育館相談室エアコン取付工事	空調設備を新たに設置し、相談室に通う子どもたちが安全に安心して過ごすことができるように整備をします。	飯島体育館相談室エアコン取付工事	-	385,000	
26	2640	こども室	保育環境改善等事業	保育園において感染症に対する強い体制を整え、感染症対策を徹底しつつ、保育事業を継続的に提供します。	人件費（会計年度任用職員（代替保育士））	1,024,430	1,792,913	
	感染症予防用品				353,783			
	空気浄化装置				249,700			
	サーモカメラ（非接触体表温度検知カメラ温度検知機）				165,000			
27	2641	こども室	飯島保育園給食室空調設備更新事業	飯島保育園調理室へ新たに空調設備を設置し、安心して安全な保育園環境を整備します。	飯島保育園給食室空調設備更新工事設計監理業務	78,100	1,475,100	
					飯島保育園給食室空調設備更新工事	1,397,000		
28	5123	こども室	くらし復興券発行1億円事業	物価高騰の緊急対策として、給食費が年間6,000円ほど増額した保護者の負担軽減も含め、18歳以下の子どもをもつ子育て世帯に対し、「飯島町子育て支援くらし復興券」を1人につき1万円分を支給します。	子育て支援くらし復興券郵送料	-	261,870	

No.	事業コード	所管	事業名	事業目的	事業概要	総事業費（単位：円）	
						内訳	合計
29	5311	こども室	飯島中学校女子トイレ改修工事	和式から洋式へ変更し、生徒が使いやすいトイレにするとともに、手洗い器や便器の自動水洗化をすすめ、感染症等への対策を進めます。	飯島中学校女子トイレ改修工事設計監理業務	275,000	17,039,000
					飯島中学校女子トイレ改修工事	16,764,000	
30	5211	こども室	感染症予防用品整備	継続して感染症等への対策をし、安心して通うことができる環境を整えるため、必要な用品等を整備します。	飯島小学校 感染症予防用品	129,277	768,963
	5241				七久保小学校 感染症予防用品	57,623	
	5311				飯島中学校 感染症予防用品	149,663	
	2661				放課後児童 健全育成事業 空気清浄機	106,000	
	5241				七久保小学校管理費 空気清浄機	326,400	
31	5221	こども室	GIGAスクール構想への支援事業	電子黒板を整備し、遠隔教育や場所を分散しての授業をスムーズかつ多くの児童生徒によってより分かりやすく実施します。	飯島小学校 ・ICT教材提示機器	813,560	2,033,900
	5251				七久保小学校 ・ICT教材提示機器	610,170	
	5321				飯島中学校 ・ICT教材提示機器	610,170	
						467,202,658	

令和4年度 新型コロナウイルス感染症対策事業実績（繰越分）

No.	事業コード	所管	事業名	事業目的	事業概要	総事業費（単位：円）	
						内訳	合計
1	2112	地域福祉係	住民税非課税世帯等に対する臨時特別給付金	新型コロナウイルス感染症の影響が長期化する中で、様々な困難に直面した方々に対し、速やかに生活・暮らしの支援を行います。国給付金として、住民税非課税世帯等に対して1世帯当たり10万円を支給します。	広報印刷代	6,000	16,480,930
					電気料	12,000	
					郵便料	33,000	
					電話料	9,000	
					振込手数料	17,930	
					複写機使用料	3,000	
					臨時特別給付金	16,400,000	
2	2626	住民係	子育て世帯への臨時特別給付金事業	新型コロナウイルス感染症による影響が長期化する中、子育て世帯を支援するための臨時特別給付事業を実施します。	会計年度任用職員	48,438	590,434
					一般職手当	8,799	
					給付金事務用品	30,953	
					郵送料	924	
					振込手数料	1,320	
					子育て世帯への臨時特別給付金	250,000	
子育て世帯への臨時特別給付金（追加給付）	250,000						
3	4121	商工係	新型コロナウイルス第6波及び長野県全域に適用された「まん延防止等重点措置」による影響を受けた町内の飲食・宿泊・運送・観光業等の事業者の事業継続を応援する。	①事業者への支援 ②令和3年1月以降に創業した者…150,000円、令和4年1月又は令和4年2月の月の売上が、前年又は前々年同月に比して減少している者…100,000円～500,000円、新型コロナウイルス拡大防止協力金（時短要請による協力金）の支給を受けた事業者…150,000円	-	5,350,000	
						22,421,364	

議 会 事 務 局

— 議 会 事 務 局 —

1 議会事務費・議会費（1000・1001）

(1) 本会議開催

区 分		第三回臨時会	六月定例会	九月定例会	第四回臨時会	十二月定例会	第五回臨時会	第一回臨時会	三月定例会	第二回臨時会	定例会三回・臨時会五回
招集年月日		令和四年五月二十五日	令和四年六月三日	令和四年九月二日	令和四年十月二十七日		令和四年十二月九日	令和五年一月三十一日	令和五年三月三日	令和五年三月二十九日	
会期日数（日）		1	13	14	1	—	12	1	15	1	58
出席議員（人）		12	12	12	12	—	12	12	12	12	96
審議案件数	条 例	2	8	2		—	4		12		28
	予 算	1	6	6	1	—	7	1	10	1	33
	決 算			6		—					6
	人 事					—	2		2	1	5
	そ の 他		2	2		—	3		3		10
	議員提出	1	4	2		—	2		2		11
	合 計	4	20	18	1	—	18	1	29	2	93
一般質問者		—	11	10	—	—	—	—	9	—	30
緊急質問者						—	5				5
傍聴人数（人）		2	22	21	1	—	15	1	17	0	79

(特記事項)

- ・ 9 月定例会 飯島町選挙管理委員会委員及び同補充員の選挙
- ・ 12 月定例会 議員新型コロナウイルス感染拡大により流会
(令和 4 年第 5 回臨時会にて対応)
- ・ 令和 5 年第 2 回臨時会 議会構成替え
- ・ 議員発議 (意見書以外)
 - ① 「第 3 号議案 令和 4 年度飯島町一般会計補正予算 (第 1 号)」に関する決議
(令和 4 年 5 月 25 日)
 - ② 飯島町議会の個人情報保護に関する条例
(令和 5 年 3 月 3 日)
 - ③ 第 19 号議案 令和 5 年度飯島町一般会計予算に対する付帯決議
(令和 5 年 3 月 17 日)

(2) 委員会・協議会等

① 常任委員会

区分	総務産業委員会	社会文教委員会	議会広報委員会	合計
会期中	8 日	7 日	0 日	15 日
	合同委員会 1 日			
閉会中	8 日 (内オンライン 開催 1 日)	3 日	20 日	31 日
研修等	7 日 町内施設視察等	2 日 町内施設視察等	1 日	10 日

- ・ 商工会との懇談 (総務産業委員会) 令和 4 年 8 月 30 日
- ・ 農業経営者会議との懇談 (総務産業委員会) 令和 4 年 11 月 4 日
- ・ おひさまハウス視察 (社会文教委員会) 令和 4 年 9 月 14 日
- ・ 民生児童委員会との懇談 (社会文教委員会) 令和 4 年 9 月 20 日

② 特別委員会

区分	委員会			総務産業分科会			社会文教分科会		
	定例会	臨時会	計	定例会	臨時会	計	定例会	臨時会	計
予算	4 日		4 日	4 日		4 日	4 日		4 日
決算	3 日		3 日	3 日		3 日	3 日		3 日

* 構成

- ・ 決算特別委員会 議長及び議会選出監査委員を除く 10 人
- ・ 予算特別委員会 議長を除く 11 人

* 分科会設置 総務産業分科会、社会文教分科会

※特別委員会方式について、11 月 18 日全員協議会にて廃止を決定

- ③ 議会運営委員会 開催回数 10回（内1回はオンラインによる開催）
 - ・住民懇談会について
 - ・定例会における特別委員会方式について
 - ・議場内の国旗掲揚について
 - ・自治会未加入者への住民懇談会アンケートについて
- ④ 議会全員協議会 開催回数 18回
- (3) 議会広報
 - ① 「いいじままち議会だより」 4回発行（第98号～第101号）
100号突破記念特集（第100号、第101号）
 - ② 「議会広報モニター制度」 議会広報への意見募集
議会広報モニター 9名
- (4) 議員定数報酬等検討小委員会 開催回数 5回（内オンライン1回）
 - ・議員定数・報酬等に関する調査及び今後の方向性についての検討
- (5) 議員新型コロナウイルス感染調査委員会 開催回数 3回
 - ・議員新型コロナウイルス感染拡大に対する調査及び対応策の検討
- (6) 要望書の提出
 - ・新型コロナウイルス感染症対応に関する要望書（令和4年6月17日提出）
- (7) 住民懇談会
 - ・新型コロナウイルス感染を考慮し、各自治会にて実施（11自治会）
- (8) 研修会
 - ・全国議長会 議長・副議長研修会（令和4年5月30日 東京都）
 - ・県町村議会議長会 議員研修会（令和4年7月14日 松本市）
 - ・上伊那広域連合管内研修（令和4年10月21日 飯島町）
 - ・伊南市町村議会連絡協議会 議員研修会（令和4年10月26日 中川村）
 - ・中部伊那町村議会協議会 議員研修会（令和4年11月24日 飯島町）
- (9) 要請活動
 - ・中部伊那町村議会協議会 県知事提言活動（令和5年2月8日 県庁）
- (10) 動画配信
 - ・YouTube、町議会ホームページにて配信
定例会 本会議、一般質問、特別委員会、予算に関する全員協議会
臨時会 本会議
- (11) 住民協働事業への参加
 - ・植栽ボランティア活動
- (12) 視察受入等
 - ・岩手県西和賀町議会（10名） 令和4年10月25日
町の営農センターと地区営農組合について（産業振興課）
（株）田切農産と集落営農組織（株）田切農産）
 - ・下伊那郡高森町議会（8名） 令和5年2月10日
町議会の動画配信について（議会事務局）

(13) 飯島町議会構成表

(令和4年4月1日現在)

議 長	折 山 誠
副 議 長	宮 脇 寛 行

委 員 会	常 任 委 員 会			議会運営委員会
	総務産業委員会	社会文教委員会	議会広報委員会	
委員 長	吉 川 順 平	星 野 晃 伸	片 桐 剛	坂 井 活 広
副委員 長	片 桐 剛	伊 藤 秀 明	久 保 島 巖	久 保 島 巖
委 員	浜 田 稔	坂 本 紀 子	浜 田 稔	片 桐 剛
	久 保 島 巖	三 浦 寿 美 子	吉 川 順 平	吉 川 順 平
	堀 内 学	坂 井 活 広	星 野 晃 伸	星 野 晃 伸
	宮 脇 寛 行	折 山 誠	堀 内 学	

(議 席 順)

— 監査委員事務局 —

1 監査委員費 (1 6 0 1)

(1) 監査事業

- ① 例月出納検査 12日
- ② 決算審査
 - ・一般会計 5日 (令和4年7月28日、29日、8月1日、2日、3日)
 - ・水道事業会計 1日 (令和4年6月23日)
- ③ 財政健全化判断比率等審査 令和4年8月3日
- ④ 決算審査報告・財政健全化判断比率等審査報告 令和4年8月19日
- ⑤ 定期監査 4日 (令和4年11月1日、2日、4日、7日)
- ⑥ 定期監査報告 令和4年11月25日

(2) 研修会

- ① 県監査委員研修 令和4年8月25日

総務課

— 秘書広報係 —

1 広報広聴費（1122）

(1) 広報紙「いいじま未来飛行」の発行

- ① 発行 年12回（No. 606～No. 617）、通年 44,400部（月々の発行部数はP36参照）
- ② 印刷製本費 1,633,530円
- ③ 有料広告掲載 事業者数2者、掲載枠 第2号広告 14枠
 広告料 9,000円×14枠＝計126,000円

(2) 有線テレビジョン

- ① 行政情報「いいじま未来飛行」52回番組制作、放送（うち5回はメイン番組の再放送、放送内容はP37.38参照）
- ② 文字放送 随時（毎週月曜日更新）
- ③ 市町村別CATV加入数 （単位：件）

	駒ヶ根市	飯島町	宮田村	中川村	合計
令和3年度	8,927	2,912	1,873	1,488	15,200
令和4年度	8,890	2,891	1,873	1,492	15,146

④ 株式会社エコーシティー・駒ヶ岳持ち株数

飯島町持株数（R5.3月末） 85株 425万円（16%）

(3) ふるさとCM番組の作成

ABN・八十二「第22回ふるさとCM大賞NAGANO」

- ① 応募作品 「はなビトとまちビト」（制作：飯島ふるさと応援団'22）

(4) 行政モニター会議 モニター5人、会議開催1回（3月23日）

(5) 町民の声 4件

(6) 町民と町長のほっと懇談会 3件

(7) いいちゃんポスト利用実績（令和3年4月1日から令和5年3月31日まで）

ポスト設置場所	文書件数				取扱件数		1日当たりの件数 (平日日数242日)	
	一般		要望意見					
	4年度	3年度	4年度	3年度	4年度	3年度	4年度	3年度
① 成人大学センター	535	461	0	0	535	461	2.21	1.90
② 総合ケアセンター	394	348	0	0	394	348	1.63	1.44
③ 田切公民館	333	363	0	0	333	363	1.38	1.50
④ 本郷体育館	260	270	0	0	260	270	1.08	1.12
⑤ 七久保林業センター	793	834	0	0	793	834	3.28	3.45
⑥ 飯島町役場	1,161	1,110	0	0	1,161	1,110	4.80	4.59
計	3,476	3,386	0	0	3,476	3,386	14.37	13.99

(8) 町民の意見提出手続（パブリックコメント）実施状況

- | | | |
|-----------------------------|------|----|
| ① 飯島町『水循環・資源循環のみち2022』構想（案） | 意見提出 | 0件 |
| ② 飯島町環境基本計画〔第6次〕（案） | 意見提出 | 0件 |
| ③ 第6期飯島町生涯学習推進計画（案） | 意見提出 | 0件 |
| ④ 第3期飯島町スポーツ推進計画（案） | 意見提出 | 1件 |

(9) 情報公開・個人情報保護

- | | |
|------------|----------------------|
| ① 情報公開審査会 | 委員5人 |
| ② 審査会の開催 | 1回（委員委嘱・会長及び職務代理の氏名） |
| ③ 公文書の公開請求 | 2件 |

(10) 個人情報保護制度の見直しに伴う例規整備支援業務

- | |
|----------------------------|
| ①受注者：株式会社ぎょうせい |
| ②委託料：2,090,000円 |
| ③委託期間：令和4年6月13日から令和5年3月31日 |
| ④委託概要：例規整備、研修支援 |

広報「いいじま未来飛行」発行一覧

発行日	号 数	ページ数	発行部数	記 事 の 内 容
R4. 4. 20	606	40	3,700	表紙「見守ってくれて、ありがとう。」 学校給食センター完成/飯島体育館が改修されました/町の当初 予算ほか
R4. 5. 20	607	28	3,700	表紙「大きく育ったモミジ」 飯島町食育推進計画/生き粹出前講座/高齢者福祉事業ほか
R4. 6. 20	608	28	3,700	表紙「いちごがいっぱい！」 第4弾 ぐらし復興券発行/新型コロナワクチン4回目接種情報 /サークル情報ほか
R4. 7. 20	609	24	3,700	表紙「たなばた飾り作ったよ！」 マイナンバーカード/地域おこし協力隊通信/いいちゃん健康ポ イントほか
R4. 8. 20	610	28	3,700	表紙「スイカ割り」 選定保存技術「在来絹製作」/ぐらし復興券でテイクアウト/い ざという時に慌てないためにほか
R4. 9. 20	611	20	3,700	表紙「大自然を、満喫。」 地域おこし協力隊通信/空き家通信ほか
R4. 10. 20	612	30	3,700	表紙「おいしい秋、ひろったよ！」 町のお金の使いみち/監査の目/新型コロナワクチン接種情報ほ か
R4. 11. 20	613	30	3,700	表紙「わくわくサイエンスショー開催」 第5弾 飯島町ぐらし復興券/除雪にご協力ください/新型コロ ナワクチン接種情報ほか
R4. 12. 20	614	26	3,700	表紙「第10回飯島町米俵マラソン」 2022年町の5大ニュース/飯島町自治功労表彰/民生児童委員の 紹介ほか
R5. 1. 20	615	32	3,700	表紙「飯島町消防団出初式」 新年のごあいさつ/こども議会/町県民税・所得税の申告相談ほ か
R5. 2. 20	616	20	3,700	表紙「新小学一年生へランドセルのプレゼント」 移住・定住の取り組み/地域おこし協力隊通信ほか
R5. 3. 20	617	30	3,700	表紙「飯島小学校 6年生を送る会」 飯島版お助けを考えよう/観光協会フォトコンテスト/ごみの収 集計画ほか

有線テレビジョン放送行政チャンネル 「いいじま未来飛行」 放送内容

放送日	タイトル	内 容	出 演 課	時 間
R4. 4. 4	飯島流ワーケーションエリア紹介	・iiネイチャー春日平の紹介	地域創造課	11分
R4. 4. 11	いいちゃん情報	・新入職員紹介 ・まちのできごと	総務課	16分
R4. 4. 18	営農センターだより	・春でも注意！凍霜害対策 ・農作業中の事故防止	産業振興課	15分
R4. 4. 25	令和4年度予算	・予算について	企画政策課	24分
R4. 5. 2	生涯学習センター講座のご案内	・学級、講座のご案内	教育委員会	21分
R4. 5. 9	おいしい水ができるまで【再】	・上水道のしくみ	建設水道課	15分
R4. 5. 16	営農センターだより	・生きもの調査で環境を確認 ・農作業中の事故防止	産業振興課	11分
R4. 5. 23	図書館だより	・図書館の取り組み	教育委員会	17分
R4. 5. 30	土砂災害に備えましょう	・砂防堰堤の紹介 ・ハザードマップの説明 等	総務課、建設水道課	21分
R4. 6. 6	いいちゃん情報	・町長訓示～人口増プロジェクトの課題・目標・施策～	総務課	48分
R4. 6. 13	営農センターだより	・農薬の適正な使用・管理 ・まめっ子ふるさと便 お中元セット販売	産業振興課	13分
R4. 6. 20	8月のお祭り情報！	・いいじまラプリー♡フェスタ ・信州飯島風街道りんりん祭	地域創造課	10分
R4. 6. 27	救急医療情報キット支給事業	・救急医療情報キットの説明	健康福祉課	21分
R4. 7. 4	まちのできごとダイジェスト	・6月のできごと	総務課	32分
R4. 7. 11	営農センターだより	・農作業中の熱中症対策 ・まめっ子ふるさと便	産業振興課	13分
R4. 7. 18	駐在さん教えて！	・交通安全と防犯のポイント	総務課	16分
R4. 7. 25	健康が一番	・高血糖に気を付けよう	健康福祉課	12分
R4. 8. 1	営農センターだより	・農作業中の熱中症対策 ・雑草イネ対策	産業振興課	17分
R4. 8. 8	いいちゃん情報【再】	・町長訓示～人口増プロジェクトの課題・目標・施策～【再】	総務課	52分
R4. 8. 15	だいずとあずきの空き家勉強会①	・地域おこし協力隊による空き家の説明	地域創造課	23分
R4. 8. 22	まちのできごとダイジェスト	・7月のできごと	総務課	36分
R4. 8. 29	令和4年度飯島町成人式	・成人式当日の様子	教育委員会	30分
R4. 9. 5	営農センターだより	・秋の農作業安全	産業振興課	9分
R4. 9. 12	飯島町内の埋蔵文化財包蔵地について【再】	・蔵文化財包蔵地について【再】	教育委員会	22分
R4. 9. 19	社協だより	・会長あいさつ ・事業報告 ほか	飯島町社会福祉協議会	22分
R4. 9. 26	まちのできごとダイジェスト	・8月のできごと	総務課	40分
R4. 10. 3	営農センターだより	・みんなで取組もう 鳥獣被害対策	産業振興課	13分

放送日	タイトル	内 容	出演課	時間
R4. 10. 10	令和3年度 町の決算	・まちのお金の使いみち	企画政策課	24分
R4. 10. 17	みんなの保育園	・飯島保育園 運動あそびの様子、生活の様子	教育委員会	21分
R4. 10. 24	まちのできごとダイジェスト	・9月のできごと	総務課	54分
R4. 10. 31	いいちゃん産業祭りについて	・産業祭りの内容を紹介	産業振興課	19分
R4. 11. 7	営農センターだより	・雑草イネ対策について	産業振興課	14分
R4. 11. 14	まちのできごとダイジェスト	・10月のできごと	総務課	39分
R4. 11. 21	いいだ若者サポートステーション紹介	・働きたいを後押しする施策	健康福祉課	22分
R4. 11. 28	道路の除雪・冬に備えて	・道路の除雪と雪への対策	建設水道課	14分
R4. 12. 5	営農センターだより	・まめっ子ふるさと便お歳暮	産業振興課	10分
R4. 12. 12	住宅の耐震化	・無料耐震診断と耐震補強工事のご案内	建設水道課	20分
R4. 12. 19	いいじまこの1年 町の5大ニュース(12/31まで)	・町の出来事、5大ニュース	全課職員	26分
R5. 1. 1	新年のごあいさつ(町長、議長)	・町長 ・町議会議長	町長・議長	13分
R5. 1. 4	新年のごあいさつ(社協会長、営農センター長)	・社会福祉協議会長 ・営農センター会長	社協会長、 営農センター会長	13分
R5. 1. 9	こども議会	・こども議会の様子	企画政策課	87分
R5. 1. 16	営農センターだより	・いいじまむら夢楽塾2023開催 ・野焼きによる農作業事故防止	産業振興課	10分
R5. 1. 23	まちのできごとダイジェスト	・12月のできごと	総務課	23分
R5. 1. 30	確定申告について	・申告相談日程の紹介など	住民税務課	16分
R5. 2. 6	だいちとあずきの空き家勉強会②	・地域おこし協力隊による空き家の説明	地域創造課	17分
R5. 2. 13	営農センターだより	・いいじまむら夢楽塾2023開催 ・野焼きによる農作業事故防止	産業振興課	15分
R5. 2. 20	まちのできごとダイジェスト	・1月のまちのできごと	総務課	44分
R5. 2. 27	だいちとあずきの空き家勉強会① 【再】	・地域おこし協力隊による空き家の説明	地域創造課	19分
R5. 3. 6	営農センターだより	・農業の課題と農業発展に向けた政策	産業振興課	41分
R5. 3. 13	「飯島版お助隊」をみんなで考えよう	・フォーラムの様子	健康福祉課	20分
R5. 3. 20	1年生になったら	・町内3保育園年長の1年生になったら頑張りたいこと	教育委員会	17分
R5. 3. 27	飯島町内の埋蔵文化財包蔵地について 【再】	・蔵文化財包蔵地について 【再】	教育委員会	14分

計

19時間52分

2 情報機器管理費（1167）

(1) 情報機器等消耗品購入

- ① プリンタトナー・ドラムカートリッジ、パソコン周辺機器（マウス、キーボード、ケーブル等） 644,931円

(2) 情報機器等修繕

- ① パソコン等機器修理 該当なし

(3) インターネット接続サービス・イントラネット専用線提供

- ① 場所 飯島町役場、学校、地域子育て支援センター、保育園、飯島陣屋
 ② 通信費 167,200円（(株)エコシティ・駒ヶ岳）
 ③ 移動式無線LANインターネット接続サービス 14,106円

(4) 情報政策支援業務委託

① 受注者	合同会社KUコンサルティング	② 委託料	990,000円
③ 委託期間	令和4年4月1日 から 令和5年3月31日 まで		
④ 委託概要	情報セキュリティ委員会 外部有識者、職員向け情報セキュリティ研修、庁内情報セキュリティ監査、庁内情報システム再構築業務公募型プロポーザル審査委員、情報政策相談 ほか		

(5) 飯島町公式ホームページ保守業務委託

① 受注者	(株)サイネックス	② 委託料	1,386,000円
③ 委託期間	令和4年4月1日 から 令和5年3月31日 まで		
④ 委託概要	CMS提供、ウェブサーバ提供、サーバ監視、アクセス監視、データバックアップ、サポートデスク、稼働報告 ほか		
⑤ URL	https://www.town.iijima.lg.jp		
⑥ セッション件数	158,126件（ユーザがウェブサイトへ訪問した合計回数）		

(6) メール配信サービス（いいちゃんメール）

- ① 登録メールアドレス数 835件（令和5年3月31日現在）
 ② 定期配信 原則毎週月曜日（お知らせ・募集、当番医・店、ごみ収集日等）
 ③ 臨時配信 計93回（防災・防犯・公共交通等の情報、新型コロナ ほか）

(7) 庁内イントラネット保守業務委託

① 受注者	(株)富士通エフサス	② 委託料	3,030,874円
③ 委託期間	令和4年4月1日 から 令和5年3月31日 まで		
④ 委託概要	庁内情報システム・学校情報システム（校務系）のハードウェア保守（ネットワーク機器、AD・DNS・プロキシ・NTP・WSUS・ウイルス対策ソフト・資産管理・メール・グループウェア・ファイル・バックアップサーバ、UPS）、ソフトウェア保守（OS、バックアップソフト、資産管理、グループウェア等）、サポートデスク ほか		

(8) 庁内ネットワーク再構築業務委託（令和4年度 繰越明許費）

① 受注者	(有)キャリコ	② 委託料	21,890,000円
③ 委託期間	令和5年1月5日 から 令和6年3月31日 まで		
④ 委託概要	庁内ネットワーク機器の更新、ネットワーク配線引き直し ほか		

(9)校務系システム再構築業務委託（令和4年度 繰越明許費）

① 受注者	(有)キャリコ	② 委託料	10,659,000円
③ 委託期間	令和4年6月13日 から 令和6年3月31日 まで		
④ 委託概要	校務系システムのサーバ更新、校務系ネットワーク機器更新 ほか		

(10)庁内情報システム保守・運用管理業務委託（債務負担行為）

① 受注者	(有)キャリコ	② 委託料 (令和4年度)	77,880,000円 (15,840,000円)
③ 委託期間	令和4年3月1日 から 令和9年1月31日 まで		
④ 委託概要	庁内情報システム（マイナンバー利用事務系、LGWAN接続系、インターネット接続系）のハードウェア・ソフトウェア保守、ヘルプデスク、運用支援 ほか		

(11)学校給食センター等ネットワーク構築業務委託（令和3年度 繰越明許費）

① 受注者	(有)キャリコ	② 委託料	1,881,000円
③ 委託期間	令和3年12月28日 から 令和5年3月31日 まで		
④ 委託概要	新学校給食センター・地域子育て支援センターへ増設ネットワーク設計、メディアコンバーター・L2SWの設置・設定 ほか		

(12)グループウェアライセンス購入

① 受注者	リコージャパン(株)	② 契約金額	1,003,200円
③ 納入日	令和5年2月28日		
④ 調達物件	グループウェアライセンス（サイボウズ ガルーン）200本		

(13)電子複写複合機賃貸借（長期継続契約）

① 賃貸人	伊那バス(株)	② 契約金額 (1面当たり)	モノクロ 0.88円 カラー 8.8円
③ 賃借期間	平成30年7月1日 から 令和5年6月30日 まで		
④ 対象物件	複合機 6台（総務課、住民税務課、健康福祉課、産業振興課、建設水道課、教育委員会事務局）		
⑤ 印刷面数	令和4年度 モノクロ 1,964,673面、カラー 35,009面		

(14)ながの電子申請サービス（長野県市町村自治振興組合 共同調達）

- ① ながの電子申請・届出サービス運営管理負担金 80,628円
- ② 申込受付サイトURL <https://s-kantan.jp/town-iiijima-nagano-u/>
- ③ 申込受付手続数 公文書の公開請求 ほか26手続（申請 合計130件）

(15)（長野県市町村自治振興組合 共同調達）

- ① AI音声文字起こしツール利用負担金 301,568円

(16)長野県自治体情報セキュリティクラウド(長野県市町村自治振興組合 共同調達)

- ① 長野県自治体情報セキュリティクラウド利用負担金 1,766,144円
- ② サービス内容 インターネット接続、ウイルス対策パターン配信、大容量データ交換システム、メール無害化システム、教員セキュリティクラウド、ファイル交換システム、WSUS配信

(17) 上伊那広域連合 上伊那情報センター基幹業務システム等共同利用

- ① 上伊那広域連合負担金 予算事業コード1167
情報機器管理費から支出分 15,809,000円
- ② 提供基幹業務システム 住民記録、印鑑登録、戸籍、自動交付、住登外、住民税、申告、法人、軽自、固定、収納、滞納、地図、国民健康保険、国民健康保険税、介護保険、後期高齢者、財務会計、財産管理、備品管理、人事給与、企業会計、上下水道料、国民年金、児童手当、公営住宅、保育料、選挙、教育、交通災害共済、畜犬、総合福祉、福祉医療、健康管理、農政、農家基本台帳 ほか
- ③ 上伊那情報センター 企画運営部会 開催2回

(18) 社会保障・税番号制度

- ① 地方公共団体情報システム機構 特定個人情報提供の求め等に係る電子計算機の設置等関連事務の委任に係る交付金（中間サーバー・プラットフォーム機器更改経費として） 2,096,000円
- ② マイキープラットフォームサービス利用支援
マイキーID発行等（マイナポイント予約・申込）支援 2,272件

(19) 庁内情報通信網の活用・情報セキュリティ対策

- ① 情報化推進委員会 開催2回
- ② 情報セキュリティ委員会 開催1回
- ③ 情報セキュリティ研修会 開催2回（午前・午後） 参加職員59人
- ④ 情報セキュリティ監査 監査対象：総務課、企画政策課、議会事務局
- ⑤ 情報セキュリティ自己点検 実施職員80人

3 高度情報化基金費（1169）

- ① 令和4年度積立額 5円（利子）
- ② 令和4年度取り崩し額 32,800,000円
（1167 庁内ネットワーク再構築業務委託、校務系システム再構築業務、広報紙作成事務用端末）
- ③ 令和4年度末現在高 109,878,856円
（町分 54,623,856円、（株）エコーシティー・駒ヶ岳分 55,255,000円）

4 指定統計総務費（1511）

(1) 第70回上伊那地区・長野県統計グラフコンクール参加
応募総数 飯島小学校 23名 23点

① 長野県入賞者 第1部（小学校1・2年生の部） 1名

② 上伊那地区入賞者 第1部 小学校1・2年生の部 2名
第2部 小学校3・4年生の部 2名
第3部 小学校5・6年生の部 1名

(2) 指定統計調査費（1521）

調査名	調査基準日	調査員数	指導員数	市町村 交付金 (円)
令和4年度学校基本調査	令和4年5月1日	—	—	6,112
令和4年度就業構造基本調査	令和4年10月1日	3	—	164,588
令和5年度住宅・土地統計調査（事前）	令和5年2月1日	—	1	29,988
合計	—	3	1	200,688

— 庶務係 —

1 一般管理事務（1110）

(1) 一般職員の状況（令和4年4月1日現在）

職種別総職員数 計 122名

① 一般行政職 80名

地域福祉センター 兼 社会福祉協議会事務局派遣職員	1名
伊南行政組合派遣職員	1名
上伊那広域連合派遣職員	1名
長野県交流派遣職員	1名
国土交通省派遣職員	1名
農林水産省派遣職員	1名

② 税務職 6名

③ 福祉職 23名

④ 保健職 8名

⑤ 企業職 5名

(2) 採用・退職等

① 採用 6名（令和5年4月1日）

② 再任用 1名

③ 任期付 1名（令和4年10月1日）

④ 退職 6名（令和4年4月1日～令和5年3月31日）

(3) 給与の公表 町広報紙11月号、町ホームページに掲載

(4) 給与・勤務条件等

- ・定年延長制度に伴う条例等整備
- ・給与の改定 行政職俸給表（一）平均0.3%引上げ
- ・勤勉手当の改定 令和4年6月 勤勉手当0.95月
令和4年12月 勤勉手当1.05月
- ・育児休業条例の改定 育児休業取得可能回数等の拡充

(5) 公務災害

正規職員 3名 会計年度任用職員 6名

(6) 会計年度任用職員（単位：円）

区分	人数（実動数）	人件費（報酬）
会計年度任用職員Ⅰ種	9	17,476,800
会計年度任用職員Ⅱ種	35	65,092,833
会計年度任用職員Ⅲ種	121	160,135,133
計	165	242,704,766

※ 水道事業会計職員及び代替職員等を除く。

2 一般管理（1111）

(1) 表彰

- ① 令和4年度飯島町自治功勞表彰 表彰式（令和4年11月24日）
- | | |
|--------|--|
| 自治功勞 | 堀内 克美氏 ・ 竹澤 秀幸氏 |
| 教育振興功勞 | 井戸 みどり氏 ・ 井口 明夫氏 ・ 小林 健一氏 |
| 高額寄附 | 内堀醸造株式会社 代表取締役 内堀 泰作氏
有限会社 トマト 代表取締役 宮下 勝至氏 |
- ② 飯島町表彰規則に基づく感謝状
- | | |
|------|--|
| 高額寄附 | マリーンバイオ株式会社 代表取締役 染谷 浩氏
(令和5年3月13日) |
| 自治功勞 | 小林 美恵氏 (令和5年3月31日) |
| 自治功勞 | 林 恵美子氏 (令和5年3月31日) |

(2) 職員健康管理

- ① 衛生委員会 2回
- ② 職員の定期健康診断受診者（人間ドック含む） 235名
- ③ メンタルヘルス研修会 10月27日、1月17日
- 課長・係長対象「職場のメンタルヘルスについて」 参加者 26名
一般職員対象「ストレスを味方に付けて自分らしく生きる」 参加者 47名
講師：つどいのクリニック柿田 公認心理師 辰口 文江氏
- ④ ストレスチェック 12月
- 委託先 一般社団法人長野県労働基準協会連合会 松本健診所
実施者 産業医 昭和伊南総合病院 山田 幸宏 先生

(3) 職員研修

- ① 長野県市町村職員研修センター
- 一般研修 4回 参加者 9名
 - 専門研修 15回 参加者 26名
 - 特別研修 9回 参加者 16名
- ② 派遣研修
- 国土交通省（平成31年度～） 1名
 - 農林水産省（令和3年度～令和4年度） 1名
 - 長野県（令和4年度～） 1名
- ③ その他職員研修
- 長野県市町村職員研修センター出前研修
5月19日 窓口接客とクレーム対応研修 参加者 51名
講師：一般財団法人 長野経済研究所
主任インストラクター 吉池知子氏

○SDGs研修会

11月17日 参加者 39名(町議会議員4名、職員35名)

講師：2030SDGs公認ファシリテーター 佐藤利春氏

(株)プロジェクトデザイン 富山オフィス 大槻拓美氏

○飯島町令和5年度採用職員新任職員研修(令和5年4月1日採用職員対象)

3月23日 参加者 6名

○飯島町職員行政研修

実施件数(実施者) 0名

(4) 人材育成

○人事評価制度

・人事評価制度検討委員会 6月16日

・評価 能力評価及び業績評価

(5) その他職員管理

○職場環境改善活動(5S活動)

○クールビズ(5月1日～9月30日)実施

○ウォームビズ(11月1日～3月31日)実施

○職場の安心安全月間の取組 ①7月1日～7日 ②10月1日～7日

○インフルエンザ予防啓発 流行注意期に随時実施

(6) 法律顧問契約

弁護士法人長谷川洋二法律事務所 396,000円

顧問契約外の相談案件 1件 22,000円

(7) 東京飯島会総会参加

11月6日 東京都千代田区麹町 スクワール麹町

出席者 東京周辺在住の飯島町出席者 46名

飯島町より 14名

(8) 定年延長制度導入支援業務委託

株式会社ぎょうせい 関東支社 1,380,000円

3 文書費(1121)

(1) 議会招集(R4.4.1～R5.3.31)

定例会 3回(12月定例会 議員新型コロナウイルス感染拡大により流会)

臨時会 5回

(2) 法規審査

委員会審査 14回、持回審査 7回

(3) 条例、規則等の制定改廃 (R4. 4. 1 ~ R5. 3. 31) (単位：件)

	新 設	改 正	廃 止	合 計
条 例	4	25	0	29
規 則	10	21	1	32
要 綱	21	22	2	45
規 程	3	1	0	4
要 領 他	0	6	1	7

(4) 町例規集整備

① 町例規集追録更新5回 (電子例規システム)

委託先 (株)ぎょうせい ・委託料 1,614,800円

② 法制支援

ア 例規執務サポートシステム

(法令改廃情報提供システム・政策法務支援システム・法制執務相談室)

契約先 (株)ぎょうせい ・使用料 396,000円

イ 法令解説情報システム「コンシェルジュデスク」

契約先 第一法規(株) ・使用料 162,360円

(5) 行政報告書の作成

① 作成 50部

② 配架又は開示場所 総務課窓口、飯島町図書館、ホームページ

(6) 文書取扱件数

① 文書受付件数 10,645件

② 所属別内訳

(単位：件)

課等名	受付件数	課等名	受付件数	課等名	受付件数
総 務 課	1,051	建 設 水 道 課	1,832	農 業 委 員 会	353
企 画 政 策 課	434	地 域 創 造 課	577	選 挙 管 理 委 員 会	290
住 民 税 務 課	1,057	会 計 課	4	監 査 委 員	32
健 康 福 祉 課	1,893	議 会 事 務 局	222	統 計	62
産 業 振 興 課	1,280	教 育 委 員 会	1,558		

③ 文書発送等費用総額 6,826,703円 (3年度 7,039,151円)

(7) 告示等取扱件数 (R4. 1. 1 ~ R4. 12. 31)

町長部局 告示 109件 公告 28件 訓令 2件

(8) 溶解処理文書等 総重量 7,400kg 費用 99,308円 (3月)

(9) 行政相談(毎月1回実施) 会場：飯島成人大学センター

① 窓口への相談状況 行政5件、民事0件、合計5件

② 広報紙への記事掲載 (利用案内1回、相談日告知12回)

4 役場庁舎管理（1152）

(1) 施設管理維持費（単位：円）

節名	細節名	内 容	金 額
報酬		非常勤職員報酬	1,032,408
旅費		非常勤職員通勤手当	29,200
需用費	消耗品費	庁舎管理消耗品	244,406
	燃料費	ガス・灯油他	2,054,714
	光熱水費	電気・上下水道	9,668,563
	修繕料	庁舎修繕料	5,060,000
役務費	通信運搬費	電話料	1,934,757
	手数料	消防設備点検、E S P 業務他	1,144,770
	保険料	建物災害共済	260,641
委託料		宿日直業務、電話交換業務他	13,409,194
使用料・賃借料		庁舎敷地料他	1,233,850
工事請負費		議会棟空調機器更新工事等	18,207,200
備品購入費		事務机、ワイヤレスマイク等	326,100
負担金		上伊那防火管理協会	20,000
計			54,625,803

(2) 太陽光発電（単位：kwh、円）

	発電量	使用量	対比	売電料金	使用料	対比
令和3年度	64,351	307,339	20.9%	2,548,293	5,929,518	43.0%
令和4年度	45,901	302,662	15.2%	1,817,676	8,663,905	21.0%

5 車両管理（1153）

(1) 公用車保有状況（保有台数）

車種	台数	経過年数別台数			合計台数
		0～5年未満	5～10年未満	10年以上	
普通車	3	3	5	4	12
軽自動車	8	8	8	12	28
バス	0	0	1	2	3
特殊車輛	0	0	2	5	7
計	11	11	16	23	50

電気自動車購入（三菱 ek クロス EV） 2,589,346 円

(2) その他

安全運転管理

- ・アルコールチェック（公用車を配置している機関の全職員対象）
- ・車両点検カードの記入・管理

6 西庁舎管理費（1156）

(1) 施設管理維持費（単位：円）

節名	細節名	内 容	金 額
需用費	消耗品費	庁舎管理消耗品	22,087
	燃料費	ガス・灯油他	359,700
	光熱水費	電気・上下水道	1,374,097
	修繕料	庁舎修繕料（自動発酵機等）	1,753,950
役務費	手数料	消防設備点検、E S P 業務他	116,600
	保険料	建物災害共済	35,984
委託料		自家用電気工作物	148,896
使用料・賃借料		玄関マット使用料他	24,262
計			3,835,576

7 地域循環バス事業（いいちゃんバス）（1193）

(1) 事業費（単位円）

節名	内 容	金 額
報償費	生活交通確保対策協議会委員	31,500
需用費	燃料費、修繕料	737,398
手数料	車検、タイヤ交換	74,260
委託料	循環バス運行業務	14,026,352
公課費	重量税	13,500
計		14,883,010

(2) 運行体制

運行方法	路 線	運行事業者
定時定路線運行	病院線（JR 飯島駅－昭和伊南総合病院）	セブン自動車(有)
飯島町内エリア デマンド運行	地域線 南部区域（七久保・本郷地区）	セブン自動車(有)
	地域線 北部区域 西方面（飯島・田切西部）	セブン自動車(有)
	地域線 北部区域 東方面（飯島・日曾利・田切東部）	セブン自動車(有)

(3) 利用状況

- ①運行期間 令和4年4月1日～令和5年3月31日（運行日数242日）
- ②利用延数 3,161人 前年比 81人減
- ・病院線 2,191人 前年比 115人減
 - ・南部区域 686人 前年比 70人減
 - ・北部区域西方面 182人 前年比 92人増
 - ・北部区域東方面 102人 前年比 12人増
- ③運賃収入額 494,300円

8 飯島駅乗車券類発売業務事業（1194）

(1) 事業費（単位 円）

節名	内 容	金 額
需用費	消耗品、燃料費	52,368
委託料	乗車券発売関連業務、建物機械警備	3,266,591
負担金	駅舎水道料	38,742
計		3,357,701

(2) 営業状況

①営業期間 令和4年4月1日～令和5年3月31日 通年営業

②営業時間 午前8時～午後5時

③乗車券類発券実績

	一般乗車券等	定期乗車券	その他	計
発券実績額（円）	3,997,990	7,249,780	16,510	11,264,280
発券数(枚)	9,072	513	54	9,639

④発売手数料収入 331,211円

⑤飯島駅切符等発売業務負担金（中川村より） 300,000円

選挙管理委員会

1 選挙管理委員会（1411）

(1) 選挙人名簿登録

①選挙人名簿定時登録

登 録 日	男	女	計
令和4年6月1日	3,753	3,980	7,733
令和4年9月1日	3,732	3,936	7,668
令和4年12月1日	3,699	3,912	7,611
令和5年3月1日	3,693	3,887	7,580

②在外選挙人名簿

登 録 日	男	女	計
令和4年6月1日	11	11	22
令和4年9月1日	12	11	23
令和4年12月1日	12	10	22
令和5年3月1日	12	10	22

(2) 選挙管理委員会 12回

(3) 告示数 32件（令和4年）

(4) 選挙啓発事業等

①明るい選挙啓発ポスターコンクールに参加 2校 27作品

②研修会等へ参加

③成人式でのパンフレット・啓発物品の配布

2 公職選挙

(1) 参議院議員通常選挙（1441）

- ・令和4年7月10日執行
- ・選挙経費 5,553,088円

① 長野県選出議員選挙

党派の名称	日本維新の会	自由民主党	立憲民主党
候補者名	手塚 大輔	松山 三四六	杉尾 ひでや
投票数	376	2,345	2,037

党派の名称	無所属	参政党	NHK党
候補者名	サルサ 岩渕	秋山 よしはる	日高 ちほ
投票数	49	150	88

有効投票数	無効投票数	投票総数	持帰りその他	投票率 (%)		
				男	女	計
5,045	109	5,154	0	68.31	65.43	66.83

10代 投票率	18歳 投票率			19歳 投票率			10代 投票率		
	有権者	投票者	(%)	有権者	投票者	(%)	有権者	投票者	(%)
飯島町	69	30	43.48	68	25	36.76	137	55	40.15

② 比例代表選出議員選挙（得票総数）

政党等名	幸福実現党	日本維新の会	れいわ新選組	公明党
投票数	6	509	186,181	496

政党等名	ごぼうの党	立憲民主党	国民民主党	参政党
投票数	14	892,124	146,875	153

政党等名	日本第一党	日本共産党	新党くにもり	自由民主党
投票数	3	451	5	1936,817

政党等名	社会民主党	NHK党	維新政党・新風
投票数	133	70	3

有効投票数		無効投票数	投票総数	持ち帰り その他	投票率 (%)		
					男	女	計
飯島町	5,005	149	5,154	0	68.31	65.43	66.83

※有効投票数には按分の際切り捨てた票数と何れの政党等にも属さない票数を含む。

(得票数内訳)

政党・候補者名	得票数	政党・候補者名	得票数	政党・候補者名	得票数
幸福実現党	6	日本維新の会	509	れいわ新選組	186.181
政党等の得票数	6	政党等の得票数	479	政党等の得票数	165
候補者の得票数	0	候補者の得票数	30	候補者の得票数	21.181
公明党	496	ごぼうの党	14	立憲民主党	892.124
政党等の得票数	283	政党等の得票数	12	政党等の得票数	584
候補者の得票数	213	候補者の得票数	2	候補者の得票数	308.124
国民民主党	146.875	参政党	153	日本第一党	3
政党等の得票数	57	政党等の得票数	125	政党等の得票数	2
候補者の得票数	89.875	候補者の得票数	28	候補者の得票数	1
日本共産党	451	新党くにもり	5	自由民主党	1936.817
政党等の得票数	426	政党等の得票数	5	政党等の得票数	1,543
候補者の得票数	25	候補者の得票数	0	候補者の得票数	393.817
社会民主党	133	NHK党	70	維新政党・新風	3
政党等の得票数	109	政党等の得票数	49	政党等の得票数	3
候補者の得票数	24	候補者の得票数	21	候補者の得票数	0

(2) 長野県知事選挙 (1451)

- ・令和4年8月7日執行
- ・選挙経費 5,049,129円
- ・選挙結果

党派の名称	無所属	無所属	無所属
候補者名	草間 しげお	金井 忠一	あべ 守一
投票数	36	344	3,667

有効投票数	無効投票数	投票総数	持帰りその他	投票率 (%)		
				男	女	計
4,047	34	4,081	0	53.68	53.60	53.64

(3) 長野県議会議員一般選挙（1461）

- ・令和5年4月9日執行
- ・選挙経費（令和4年度執行経費） 1,228,471円

(4) 長野県議会議員補欠選挙（1462）

- ・令和4年8月7日執行
- ・選挙経費 713,140円
- ・選挙結果

党派の名称	日本共産党	無所属
候補者名	瀬戸 じゅん	原 健児
投票数	1,552	2,188

有効投票数	無効投票数	投票総数	持帰りその他	投票率（％）		
				男	女	計
3,740	197	3,937	0	51.75	51.75	51.75

3 飯島町選挙人名簿の閲覧（令和4年4月1日～令和5年3月31日）

申出者	代表者又は管理者	利用目的
一般社団法人 長野県世論調査協会	小坂 壮太郎	調査活動 （「環境と暮らし2022」 「われら信州人～教育V」 「地方自治に関する世論調査」 「新型コロナウイルスに対する 世論調査」）
浜田 稔	浜田 稔	政治活動
長野県 （委託先：協同組合長野 シーアイ開発センター）	健康福祉部長 （委託先代表理事 ：相馬 豊恒）	調査活動 （「県民医療意識調査」）

— 危機管理係 —

1 交通安全対策費 (1801)

(1) 委員会の開催

- 飯島町交通安全対策委員会 (委員等19名出席) 4月25日開催

(2) 交通安全施設整備事業

① 委託業務 (単位:円)

委託業務内容	委託先	委託料
中央道バス停・駐車場内施設等清掃管理	こまくさ園	138,000
町道区画線敷設作業 (停止線、止まれ表示)	伊南交通安全協会飯島町支会	144,000
田切駅前駐車場トイレ管理	田切区	20,000
計		302,000

② 工事関係 (単位:円)

工事内容	工事箇所	請負業者	事業費
道路区画線設置工事	田切北線、高尾北線	黒河内建設㈱	228,800
歩道グリーンベルト修繕工事	高尾本線	黒河内建設㈱	495,000
交差点安全対策工事	ふるさと農道山久線交差点、柏木信号交差点	黒河内建設㈱	352,000
計			1,075,800

(3) 交通安全活動補助

- 伊南交通安全協会飯島町支会活動補助金 (交通安全活動事業) 200,000円

(4) 交通安全運動

- 年間を通じた交通安全運動 (伊南交通安全協会飯島町支会、駒ヶ根警察署と共同実施)

年間活動行事	実施期間	活動内容
春の全国交通安全運動	4月6日～15日 (10日間)	人波作戦、街頭啓発、シートベルト着用調査、広報等
夏の交通安全やまびこ運動	7月22日～31日 (10日間)	人波作戦、支部街頭啓発、啓発チラシ配布、広報等
秋の全国交通安全運動	9月21日～30日 (10日間)	人波作戦、街頭啓発、シートベルト着用調査、夜間街頭指導、広報等
年末の交通安全運動	12月15日～31日 (17日間)	人波作戦、街頭啓発、夜間街頭指導、広報等

(5) シートベルト着用啓発及び調査

- 春・秋の全国交通安全運動期間中 (県下一斉のシートベルト調査)

実施日	場 所	運転席	助手席	後部席	備 考
4月13日	国道153号赤坂交差点付近	99.0%	88.9%	—	春の県下一斉調査
9月26日	国道153号赤坂交差点付近	99.0%	100.0%	100.0%	秋の県下一斉調査

※通行車両100台を目安に調査

(6) 町内における交通事故の発生状況（令和4年中）

出典：長野県交通安全推進本部・長野県警察本部資料、飯島駐在所資料

人身事故	件 数	13 件（前年比+1件）
	傷者数	17 件（前年比+3件）
物損事故	件 数	125件（前年比△12件）

(7) 高齢者交通安全対策

- 広報活動の推進、交通安全運動期間中の啓発、高齢者交通安全講習会、免許返納の呼びかけ等

(8) 南信交通災害共済組合関係

加入者数（令和4年11月1日～令和5年3月31日）※公費加入1,220人を含む	4,042 人
掛 金（1人:200円/年額）※途中加入を含む、公費加入244,000円	808,400 円
見舞金給付件数	3 件
見 舞 金	69,650 円
交通災害共済事業推進交付金（1人:20円×令和4年4月1日人口）	176,960 円
交通災害共済事務負担金（加入金額×13%相当）	105,406 円

- 見舞金給付状況

地 域 別	種 類 別	年 齢 別		
		1～20歳	男 0名	女 0名
町 内 1件	自動車 3件	21～65歳	男 2名	女 0名
県 内 1件	二輪車 0件	65歳以上	男 0名	女 1名
県 外 1件	その他 0件			

(9) 自動車急発進防止装置取付費補助金 実績なし（令和4年度末をもって終了）

2 防犯対策費（1831）

(1) 防犯指導員会

- 飯島町防犯指導員会 開催なし
- 地域防犯指導員活動 8月・12月に防犯パトロール（12月は啓発チラシ配布）

(2) 地域安全運動（伊南防犯連合会の各種行事と連携して運動実施）

年間活動行事	運動期間	活 動 内 容
春の地域安全運動	4月6日～15日	・伊南地区一斉街頭啓発活動等
夏の地域安全運動	8月9日～15日	・広報活動 ・防犯パトロール（各自治会）
全国地域安全運動	10月11日～20日	・伊南地区一斉街頭啓発活動等

年末の地域安全運動	12月15日～31日	・広報活動 ・防犯パトロール（各自治会）
防犯灯点検	年間随時	・各自治会、防犯指導員等

(3) 防犯灯設置等事業補助金 ※新設：1基あたり事業費の2/3以内（上限25,000円／40,000円）
修繕：1基あたり事業費の1/2以内（上限20,000円）（単位：円）

申請者	施工場所	区分	基数	事業費	町補助金	施工業者
北街道自治会	久根敏宅南	新設	1	87,560	40,000	大光電気(株)
	野村義昭宅東	新設	1	87,560	40,000	大光電気(株)
上通り自治会	中根章雄宅西	修繕	1	24,200	12,000	(株)大島建設
豊岡自治会	染谷和己宅南	新設	1	38,500	25,000	イーテック
	濱口貢宅西	新設	1	38,500	25,000	イーテック
	山崎功志宅南	新設	1	38,500	25,000	イーテック
	小原和明宅東	新設	1	38,500	25,000	イーテック
新田自治会	西村博光宅北	新設	1	38,500	25,000	(株)オオトリ
本郷区	新井真一宅西	新設	1	37,400	24,000	イーテック
	伊藤淳宅北	新設	1	37,400	24,000	イーテック
	塩澤正登宅西	修繕	1	23,100	11,000	イーテック
	塩澤正登宅東	修繕	1	24,200	12,000	イーテック
春日平自治会	荒山宅南	新設	1	38,500	25,000	(株)オオトリ
南割自治会	吉川照美宅北	修繕	1	128,480	20,000	小林水道
追引自治会	高谷宅西	修繕	1	23,100	11,000	イーテック
	聖徳寺南	修繕	1	66,000	20,000	(有)新井電器
南田切自治会	田切クリーンセンター西	修繕	1	16,390	8,000	(有)新井電器
北町自治会	松田宅北	修繕	1	16,390	8,000	(有)新井電器
	村瀬宅西	修繕	1	17,270	8,000	(有)新井電器
	春日宅東	修繕	1	17,270	8,000	(有)新井電器
北村自治会	那須野政利宅西	修繕	1	17,270	8,000	(有)新井電器
親町自治会	山口宅南	修繕	2	32,780	16,000	(有)新井電器

計	23	887,370	420,000	
---	----	---------	---------	--

(4) 飯島町警察官駐在所移転新築

- 令和5年3月13日、飯島・七久保両駐在所が統廃合し、飯島町警察官駐在所として開所
- 関連事務：飯島、七久保駐在所の取り壊しに係る事前調整等

(5) 町内における刑法犯等の認知状況（令和4年中）

出典：長野県警察本部資料、飯島駐在所資料

認知件数		15 件（前年比+1件）
包括罪種	凶悪犯	0件
	粗暴犯	2件（△1件）
	窃盗犯	11件（+3件）
	知能犯	2件（±0件）
	風俗犯	0件
	その他	0件（△1件）

※特殊詐欺の認知件数は2件
（オレオレ詐欺1件、架空料金請求1件）
（被害総額は、9,516,000円）

3 防災対策費（1861）

(1) 会議の開催

- 飯島町防災会議 開催なし
- 飯島町国民保護協議会 開催なし

(2) 防災訓練の実施

- 防災週間 8月30日～9月5日
- 飯島町地震総合防災訓練 9月4日
（新型コロナウイルス感染拡大防止のため中止。各家庭での訓練に変更）

(3) 防災関連事業等

① 非常用備蓄品整備 (単位：円)

事業内容		事業費	購入先
保存水 5年保存（500ml×24本）	84箱	373,248	(株)オオトリ
ドライカレー（100g×50食）	4箱		
アルファ米（100g×5食）	38箱	629,328	(有)トマト
粉ミルクスティックタイプ（10本）	40箱		
液体ミルク（24缶入り）	2箱		
粉末清涼飲料（1L用×5袋）	5箱		
大判ウェットタオル	200本		
可搬型蓄電システム	3台	2,184,600	(株)オオトリ
蓄電池システム	1台	638,000	(株)NeoN
蓄電池システム用ソーラーパネル	1台		
LEDライト	1台		

※液体ミルク・粉ミルク・粉末清涼飲料・ウェットタオルは、子育て支援センター（福祉避難所）へ配備

※保存水は、庁舎倉庫保存のほか4地区及び日曾利集会所に配備

※可搬型蓄電池システム1台は、飯島小学校、七久保小学校、飯島中学校に配備

※蓄電池システム追加1台は、役場西庁舎に配備

② 長野県市町村災害時相互応援協定に基づく物資支援に係る補充整備
災害支援がなかったため、実績なし

③ 飯島町自主防災組織施設整備事業補助金（対象事業費の80%以内）（単位：円）

申請者	事業内容	事業費	町補助金
南町自主防災会	コンロ・ボンベ×2、毛布×20、ビニルシート×20、街頭用消火器BOX×2	145,486	116,300
南仲町自主防災会	法被×1	15,400	12,300
新屋敷自主防災会	石油ストーブ×3、コンロ・ボンベ×各2	92,580	74,000
豊岡自主防災会	法被×2	16,200	12,900
高遠原自主防災会	テント×2、スチール棚×2	99,660	79,700
本四自主防災会	小型蓄電池×1、投光器×1、携帯ラジオ×4	141,800	106,400
北町自主防災会	テント×1	216,260	173,000
柏木自主防災会	小型発電機×1、コードリール×1、給水タンク×20	305,470	244,300
新田自主防災会	小型発電機×1、ヘルメット×10	209,220	167,300
計		1,242,076	986,200

④ 防災士資格取得補助金交付関係

取得者数	補助金額	備考（取得形態等）
2名	70,000	研修講座受講により取得

⑤ 防災行政無線保守管理関係（単位：円）

業務名等	事業費	相手先
防災行政無線保守管理点検（固定・移動）	5,073,420	㈱日立国際電気長野営業所
固定局再免許申請業務	448,480	㈱日立国際電気長野営業所
同報系防災行政無線屋外子局バッテリー交換業務	2,530,000	㈱日立国際電気長野営業所
Jアラート電文追加業務	489,500	㈱日立国際電気長野営業所
防災無線設備直流電源装置交換業務（R5へ繰越）	3,520,000	㈱日立国際電気長野営業所
自主防災会用デジタル簡易無線局再免許申請業務	18,350	㈲キャリアウェーブ
防災行政無線電波利用料（基地局・固定・移動）	68,850	信越総合通信局
自主防災会用デジタル簡易無線機電波利用料	23,200	信越総合通信局

県防災無線設備保守管理負担金	97,972	長野県
防災行政無線陣馬形中継局電気料負担金	191,012	長野県

⑥ 飯島町防災対策支援業務委託

新型コロナウイルス感染症の影響により、実績なし

⑦ 防災ガイドブック改訂・マイタイムライン作成 (単位:円)

業務名等	事業費	請負業者
防災ガイドブック作成業務	497,200	(株)東京法規出版
マイタイムライン印刷業務	93,500	宮澤印刷(株)

⑧ その他

○ 消防防災メーリングシステム

管理利用料 (役場職員・消防団用) 353,100円 (株)パスカル

○ 長野県消防防災ヘリコプター運航協議会負担金 317,200円

○ 防災気象情報システムリース利用料 1,108,800円 総合気象計画(株)

○ 防災関係講座 7月22・25・27日 飯島中学校2年生 (家庭科における防災授業)

4 常備消防費 (4911)

○ 上伊那広域消防負担金 104,993,000円

○ 伊南行政組合負担金 (公債費) 7,084,000円

5 非常備消防費 (4921)

(1) 委員会の開催

○ 飯島町消防委員会 (委員等12名出席) 5月10日開催

○ 飯島町消防表彰審査委員会 (幹部等15名出席) 12月9日開催

(2) 消防団関係

① 消防団員の状況 (団員定数 250人) 令和4年4月1日現在

分団等	階級別団員数							現団員数
	団長	副団長	分団長	副分団長	部長	班長	団員	
本部	1	2	1	2	3	1	17	27
第1分団			1	1	2	4	38	46
第2分団			1	1	2	5	35	44
第3分団			1	1	1	3	33	39
第4分団			1	1	1	3	25	31
第5分団			1	1	3	6	51	62
団員数計	1	2	6	7	12	22	199 (11)	249 (11)

※ () は女性消防団員数

② 消防団の構成

令和4年4月1日現在

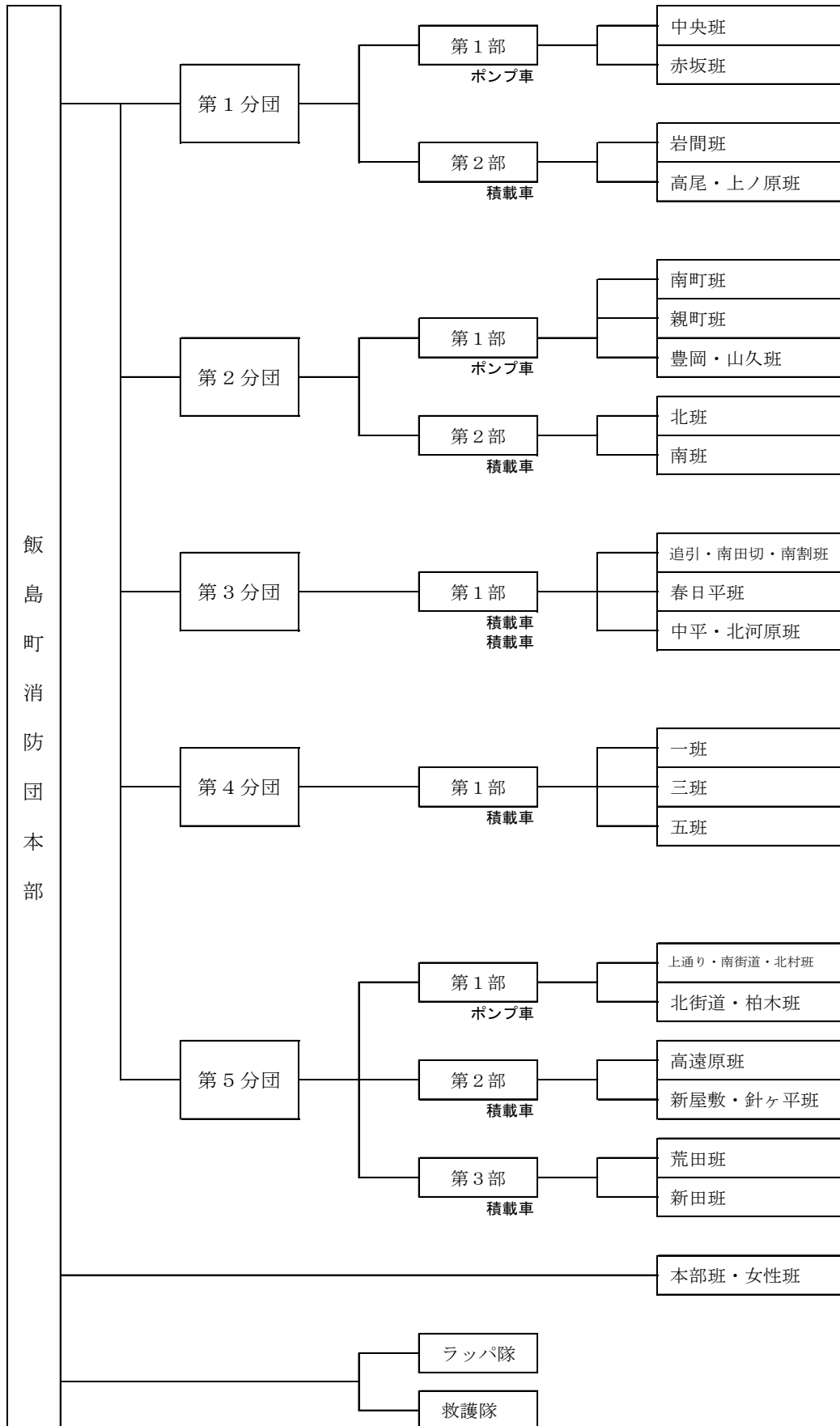

③ 各種訓練、大会等

期 日	内 容	出席団員
4月1日	任命式・日本消防協会優良消防団表彰旗受賞報告	16名
4月10日	伊南消防協議会 初任・班長以上幹部教養訓練（中川村） 上伊那消防協会団員教養訓練・ラップ訓練（伊那市）	新型コロナのため中止
4月21日	班長（副班長）以上・幹部特別訓練	新型コロナのため中止
4月24日	春季訓練、観閲式	新型コロナのため中止
5月22日	天竜川上流総合水防演習（飯田市）	18名
5月22日	伊南救護訓練	新型コロナのため中止
6月19日	町ポンプ操法、ラップ吹奏大会、救護技術大会	新型コロナのため中止
6月19日	春季訓練代替訓練	123名
9月4日	飯島町地震総合防災訓練・夏季訓練	新型コロナのため中止
10月2日	伊南消防協議会 大規模林野火災防御訓練（中川村）	27名
10月2日	秋季訓練	101名
12月25～30日	年末警戒	延 298名
1月8日	出初式	130名
3月9日	新旧幹部（班長以上）特別訓練	53名
3月12日	伊南消防協議会幹部教養訓練（中川村）	24名
年 間	各分団機関・規律訓練 17回	延 311名
	喇叭訓練 8回	延 86名
	救護訓練 7回	延 52名

④ 団員研修・講習会状況

期 間	研修先	内 容	人 数
4月16日 4月23日	長野県消防学校	操法講習 ラップ講習会	新型コロナを考慮し不参加
5月29日	町消防団	ポンプ操法講習会	新型コロナのため中止
6月11日	長野県消防学校	副団長講習会	1名
2月1～3日	A P 新橋	第22回消防団幹部候補中央特別研修	1名

⑤ 消防団会議関係等

幹部会	9回
分団幹部会、正副団長会、部会、班会	適宜開催
特科隊会議	適宜開催

⑥ 消防団員等活動資器材整備 (単位:円)

整備品	配備(個数等)	事業費
消防委員等ヘルメット	12個	60,060
背負い式消火水のう	5基	180,950
二巻ラッパ赤房付きセット一式	1本	46,200

⑦ 消防団用デジタル簡易無線機電波利用料 17,600円 信越総合通信局

⑧ 節目勤続消防団員家族感謝券
 20年勤続(10,000円) 1名 10,000円
 15年勤続(10,000円) 3名 30,000円
 10年勤続(10,000円) 16名 160,000円
 5年勤続(5,000円) 15名 75,000円

⑨ 町内火災消防団出動状況

発生日	発生場所	出動の種類	出動団員	原因等
4月23日	鳥居原	建物火災	79名	倉庫のほか、土手・竹林を一部焼損(原因調査中)
8月27日	春日平	建物火災	63名	出火元関係者への聞き取りや状況等調査も「原因不明」
11月21日	新屋敷	建物火災	64名	屋外で手製の燻蒸器具にて柿を燻蒸していたところ、周囲の可燃物に着火し、延焼

・出動件数:3件 ・出動団員数:延べ206名

⑩ 消防団員等公務災害発生状況 公務災害がなかったため、実績なし

⑪ 他市町村災害等応援出動

○ 中部伊那町村消防相互応援協定

・中部伊那町村消防連絡協議会(飯島町、中川村、松川町、大鹿村)

期日 1月31日

場所 中川村

内容 4町村応援協定等の検討・確認、処遇改善等について協議

・令和4年度 応援出動の要請なし

⑫ その他

・消防団員年報酬(団員:36,500円/年。他の階級も一律に増加)を改定し、活動実態の確認できた団員に個人支給

・訓練日当(半日:3,500円、1日:6,500円)及び出勤手当(半日:3,500円、1日:8,000円)を改定

・令和4年3月に発生した消防団詰所の発電機盗難事案を受け、防犯対策としてLEDセンサーライト付き防犯カメラを全詰所に設置(4931にて)

6 消防施設費 (4931)

(1) 消火栓新設等事業

施工箇所	区分	工事費負担金
日曾利自治会 町道北澤線 北澤宏一宅西 車両通行に支障があるため、西側へセットバック	移設	438,900円

(2) 消火栓維持管理負担金 (水道事業会計へ)

378基分 1,134,000円

(3) 消防施設整備事業交付金 (対象事業費の80%以内、事業費10,000円以上) (単位:円)

申請者	事業内容	事業費	町交付金
南街道自治会	【消火栓No.5606】 消火栓格納箱 (1基) 更新・移設	89,100	71,200
北街道自治会	【消火栓No.5302】 消火栓ホース (2本) 更新	53,900	43,100
	【消火栓No.5406】 消火栓ホース (2本) 更新	53,900	43,100
石曽根自治会	【消火栓No.2413】 消火栓ホース (1本)、カンソウ (1本) 更新	39,050	31,200
荒田自治会	【消火栓No.5701, 5704, 5705】 消火栓ホース (3本)、カンソウ (2本) 更新	105,050	84,000
南仲町自治会	【消火栓No.1606】 消火栓表示ポール設置	69,960	55,900
七久保区	第5分団第3部詰所 天井修繕	111,100	88,800
	第5分団第2部詰所 階段塗装、畳表替え、入口床替え	440,550	352,400
北村自治会	【消火栓No.5509】 消火栓格納箱 (1基) 更新	71,500	57,200
北河原自治会	【消火栓No.3505, 3508, 3509】 消火栓ホース (3本)、カンソウ (1本)、消火 栓ハンドル (1本)、消火栓格納箱 (3基) 更新	261,580	209,200
新田自治会	【消火栓No.5803, 5813, 5815, 5806, 5807, 5816, 5818, 5820, 5819, 5821】 消火栓ホース (10本)、カンソウ (2本) 更新	299,200	239,300
上通り自治会	防火水槽フェンス改修	121,000	96,800
飯島区	第1分団第2部詰所 シャッター・ホース掛け 修理	226,930	181,500
合 計		1,942,820	1,553,700

(4) 詰所関連工事等

(単位:円)

事業概要	事業費
LEDセンサーライト付き防犯カメラ(9箇所分)	262,350
第2分団第2部詰所駐車場用地(地権者協議、農業振興地域除外申請等)	-
同 不動産鑑定業務委託(株イスズ・ネイチャー)	330,000
同 分筆登記申請業務委託(土地家屋調査士 宮崎正志事務所)	231,000

7 水防費 (4941)

(1) 委員会の開催

○ 飯島町水防協議会

新型コロナウイルス感染症対策につき、8月8日水防計画書の送付をもって開催

(2) 水防資材増強

○ 購入 ロープ:1巻 軍手:24双 土のう用砂:1.5m³

(3) 水防倉庫維持管理(田切・本郷水防倉庫)

○ 経費 電気料:17,919円 火災保険料:10,446円

(4) 天竜川上流総合水防演習(町長、議長、消防団) <再掲>

期日:5月22日 場所:飯田市川路地先 水防工法実演:木流し工法

(5) 天竜川上流水防連絡会河川合同巡視(関係者)

期日:5月25日 巡視区間:天竜川 中平~日曾利

8 災害対策費 (4951)

○ 予算執行なし

企 画 政 策 課

— 企画調整係 —

1 企画費（1161）

(1) 飯島町第6次総合計画の推進

① 飯島町基本構想審議会（飯島町基本構想審議会条例）2回

期 日	審 議 事 項 等
R4. 7. 25	第1回 飯島町基本構想審議会 <ul style="list-style-type: none"> ・委員の委嘱について ・地方創生拠点整備交付金事業（平成29年度 飯島観光地域づくり拠点整備事業）効果検証について ・令和3年度行政評価（外部評価）について
R4. 8. 29	第2回 飯島町基本構想審議会 <ul style="list-style-type: none"> ・令和3年度行政評価（外部評価）について

(2) 飯島町第6次総合計画に基づく重点プロジェクトの推進

① 人口増プロジェクト（飯島町第6次総合計画に掲げるプロジェクト推進のためのプロジェクトチーム設置要領）

会議等開催日	内 容
R4. 4. 13	第1回 <ul style="list-style-type: none"> ・各ワーキンググループの進捗状況について ・各事業提案等について
R4. 9. 16	第2回 <ul style="list-style-type: none"> ・各ワーキンググループの進捗状況について ・各事業提案等について
R4. 11. 14	第3回 <ul style="list-style-type: none"> ・オンラインセミナー参加 講演「伊那谷の仕事と暮らしを考える」
R5. 3. 22	第4回 <ul style="list-style-type: none"> ・令和5年度主要事業等について ・各ワーキンググループの進捗状況について ・各事業提案等について ・人口推計について

② 「情報発信・魅力向上」ワーキンググループ（所管：秘書広報係）

会議等開催日	内 容
R4. 7. 1	第1回 <ul style="list-style-type: none"> ・事業計画（中長期戦略）について 情報発信計画シートの運用 飯島町情報発信媒体の役割の再定義等
R4. 9. 8	第2回 <ul style="list-style-type: none"> ・事業計画（中長期戦略）について 情報発信計画シートの運用 飯島町情報発信媒体の役割の再定義等

③ 「定住促進」ワーキンググループ（所管：定住促進室）

会議等開催日		内 容
R4. 8. 10	第 1 回	<ul style="list-style-type: none"> ・ 事業計画（中長期戦略）について ・ 鳥居原横断線測量調査業務について ・ 飯島でマイホーム事業について 飯島町に光をそそぐマイホーム取得補助金 飯島町に光をそそぐマイホーム取得奨励金 飯島町に光をそそぐ住宅リフォーム支援補助金 飯島町民間宅地開発補助金
R4. 9. 7	第 2 回	<ul style="list-style-type: none"> ・ 事業計画（中長期戦略）について ・ 鳥居原横断線測量調査業務について ・ 飯島でマイホーム事業について 飯島町に光をそそぐマイホーム取得補助金 飯島町に光をそそぐマイホーム取得奨励金 飯島町に光をそそぐ住宅リフォーム支援補助金 飯島町民間宅地開発補助金 ・ 情報発信、周知について ・ 効果検証について

④ 「子育て・婚活」ワーキンググループ（所管：保健医療係）

会議等開催日		内 容
R4. 7. 27	第 1 回	<ul style="list-style-type: none"> ・ 事業計画（中長期戦略）について 新規事業提案等 ・ 子育て支援体制について ・ デジタル技術を活用した支援について
R4. 8. 17	第 2 回	<ul style="list-style-type: none"> ・ 事業計画（中長期戦略）について 新規事業提案等 ・ 子育て支援体制について ・ デジタル技術を活用した支援について

⑤ 「保育・教育環境」ワーキンググループ（所管：こども室）

会議等開催日		内 容
R4. 6. 22	第 1 回	<ul style="list-style-type: none"> ・ 事業計画（中長期戦略）について 新規事業提案等 ・ 教育環境、保育環境について
R4. 7. 26	第 2 回	<ul style="list-style-type: none"> ・ 事業計画（中長期戦略）について ・ 教育環境、保育環境について デジタル技術を活用した支援 奨学金支援等

会議等開催日		内 容
R5. 1. 5	第 3 回	・ 事業計画（中長期戦略）について ・ 教育環境、保育環境について 奨学金支援等
R5. 2. 15	第 4 回	・ 事業計画（中長期戦略）について ・ 教育環境、保育環境について 奨学金支援等
R5. 3. 8	第 5 回	・ 事業計画（中長期戦略）について ・ 教育環境、保育環境について 奨学金支援等

(3) 「まち・ひと・しごと創生 飯島町総合戦略」の推進

地方創生交付金事業効果検証（地方創生拠点整備交付金制度要綱第9条）1回

期 日	内 容
R4. 7. 25	第 1 回 飯島町基本構想審議会 ・ 地方創生拠点整備交付金事業（平成 29 年度 飯島地観光地域づくり拠点整備事業）効果検証について（所管：魅力デザイン係）

(4) 実施計画（施策体系別計画）策定

計画期間：R5 年（2023 年）～R7 年（2025 年）

「飯島町第 6 次総合計画」で掲げられている町の将来像『新しい発想で考える アルプスのまち 豊かな未来・自然・暮らし』の実現に向けて、計画期間に取り組む施策の具体的内容及び目標を明示した計画です。

R4. 8. 26～9. 21 職員説明会、策定作業

R4. 10. 4～10. 24 ヒアリング（副町長、企画政策課、各課等）

R4. 11. 11～11. 22 町長査定

R4. 11. 28 庁議

R4. 12. 20 議会全員協議会

R4. 12. 20 公表

(5) 重要施策の企画調整

① 庁議（飯島町庁議規定第 3 条）9 回

期 日	審 議 事 項 等
R4. 4. 11	・ 飯島町第 2 期水道ビジョンについて
R4. 7. 11	・ 令和 3 年度行政評価書（内部評価）について
R4. 8. 4	・ 柏木運動場整備事業（案）について

期 日	審 議 事 項 等
R4. 8. 16	・ 飯島町ゼロカーボンシティ宣言について
R4. 11. 7	・ 飯島町の公の施設の指定管理者の候補者選定について > 飯島町千人塚公園及び飯島町 B&G 海洋センター艇庫 > 飯島町与田切公園
R4. 11. 28	・ 令和 4 年度実施計画（令和 5（2023）年度～令和 7（2025）年度）について
R5. 2. 27	・ 第 3 期飯島町スポーツ推進計画 ・ 第 6 期飯島町生涯学習推進計画 ・ 第 6 次飯島町環境基本計画
R5. 3. 3	・ 飯島町森林整備計画
R5. 3. 27	・ 令和 5 年度予算執行方針について ・ 飯島町国土強靱化地域計画（令和 5 年 3 月改定）について

② 企画調整会議（飯島町庁議規定第 4 条）2 回

期 日	審 議 事 項 等
R4. 4. 20	・ 第 1 回「2028 国スポに係る柏木運動場整備事業」について
R4. 7. 14	・ 第 2 回「2028 国スポに係る柏木運動場整備事業」について

③ 行財政改革の推進（飯島町行財政改革推進本部設置要綱）

ア 会議

- ・ 行財政改革推進本部会議 4 回
- ・ 行財政改革推進本部幹事会 5 回

イ 内容

- ・ 組織機構（課・係等の再編・整備）について
- ・ 事務事業等の提案募集について

(6) 飯島町こども議会の開催

- ・ 期日 令和 4 年 11 月 26 日（土）
- ・ 場所 役場 2 階 議場
- ・ 参加者 こども議長 1 名（飯島中学校）、
こども議員 9 名（飯島小学校 4 名、七久保小学校 2 名、
飯島中学校 3 名）
町長、議長、副議長、副町長、教育長、各課等の長、傍聴者 17 名
- ・ 内容 子どもたちの提案発表（未来のために町へ提案すること）

(7) 土地利用の調整総括

土地政策の啓発及び国土利用法に基づく土地取引規制対策事業の推進

- ① 土地取引などに伴う土地異動の確認 12回
- ② 国土利用計画法の規定に基づく関係申請受理進達件 1回
- ③ 令和4年度土地利用規制等対策費交付金
- ア 交付額 16,000円
- イ 充当先 情報機器管理費(1167)
- (8) 上伊那広域連合関係
上伊那広域連合事業実施に必要な連絡調整
・定例議会 4回 ・正副連合長会 12回 ・副市町村長会 11回
・幹事会 4回
- (9) 行政評価
事務事業評価(内部評価・外部評価) 令和3年度実施事業
R4.3.3~4.28 内部評価(第1次評価)
R4.7.11 庁議(内部評価 第2次評価)
R4.7.15 公表(内部評価)
R4.8.29 外部評価(第2回飯島町基本構想審議会)
R4.10.19 公表
- (10) 電源立地地域対策交付金事業
・実施箇所2箇所(与田切発電所、南方発電所)
・交付額 4,416,000円
・充当先 認可保育園運営事務費(2640)
- (11) 特例処理事務処理件数(令和4年度)
- | | |
|---|------|
| ① 障害者の日常生活及び社会生活を総合的に支援するための法律の規定に基づく事務 | 182件 |
| ② 墓地、埋葬等に関する法律の規定に基づく事務 | 9件 |
| ③ 動物の愛護及び管理に関する法律及び同施行規則の規定に基づく事務 | 34件 |
| ④ 浄化槽法の規定に基づく事務 | 85件 |
| ⑤ 商工会法の規定に基づく事務 | 1件 |
| ⑥ 鳥獣の保護及び管理並びに狩猟の適正化に関する法律の規定に基づく事務 | 93件 |
| ⑦ 都市計画法の規定に基づく事務 | 2件 |
| 合 計 | 406件 |
- 令和3年度特例処理事務の処理に係る令和4年度特例処理事務交付金
- ア 交付額 347,000円
- イ 充当先 一般管理費(1111)
- (12) 長野県市町村振興協会交付金事業

- ① 長野県市町村振興協会基金交付金事業（サマージャンボ収益金市町村配分）
 ア 交付額 1,468,003 円
 イ 充当先 図書館費（5631）
- ② 長野県市町村振興協会市町村交付金事業（ハロウィンジャンボ収益金市町村配分金）
 ア 交付額 2,242,214 円
 イ 充当先 在宅老人福祉事業（2303）
- ③ 長野県市町村振興協会市町村交付金事業（宝くじ公式サイトでのインターネット販売 PR 補助金）
 ア 交付額 29,000 円
 イ 充当先 広報広聴費（1122）

- (13) 新型コロナウイルス感染症対応地方創生臨時交付金事業
 （新型コロナウイルス感染症対応地方創生臨時交付金制度要綱等の規定に基づき作成した実施計画及び実績報告書）

① 令和4年度事業歳入決算額

令和4年度 交付限度額※1		うち令和4年度 受入額	うち地方 繰越額※2	うち本省 繰越額※3
交付限度額①	75,000,000 円	178,001,000 円	0 円	0 円
交付限度額②	1,710,000 円			
交付限度額③	768,000 円			
交付限度額④	15,289,000 円			
交付限度額⑤	45,865,000 円			
交付限度額⑥	39,369,000 円			
計	178,001,000 円	178,001,000 円	0 円	0 円

② 令和4年度事業歳出決算額

年度	事業費	交付金充当経費
令和4年度	304,798,857 円	178,001,000 円
計	304,798,857 円	178,001,000 円

※1 交付限度額

各地方公共団体の交付限度額は、地方自治体の感染状況、財政規模、人口などから算定された地方単独事業分の算定額のほか、国の補助事業等の地方負担分の算定額等の合計額となっています。

➤ 交付限度額① 通常分（令和3年度本省繰越分）（国の令和3年予算）

- 交付限度額② 通常分（令和４年１月～３月補助裏分※４）（国の令和３年予算）
- 交付限度額③ 通常分（令和４年４月以降補助裏分）（国の令和３年予算）
- 交付限度額④ 通常分（令和４年４月２８日通知分）（国の令和３年予算）
- 交付限度額⑤ 通常分（令和４年４月２８日通知分）（国の令和４年予算）
- 交付限度額⑥ 重点交付金分（令和４年９月２０日通知分）（国の令和４年予算）

※２ 地方繰越（額）

継続費の各年度で設定した年割額のうち、何らかの理由により執行できなかった部分について、最終年度まで繰り越して使用できる制度です。

※３ 本省繰越（額）

国の会計制度の中において、歳出予算の効力を翌会計年度にまたがって移動させる特例的な制度です。

※４ 補助裏

国庫補助事業等の地方負担分

③ 効果検証（令和３年度：１３事業）

新型コロナウイルス感染症対応地方創生臨時交付金制度要綱等に基づき実施

期 日	内 容
R4. 8. 18	議会全員協議会、公表

— 財 政 係 —

1 令和4年度一般会計当初予算編成

- (1) 歳入歳出予算 5,199,000 千円
- (2) 債務負担行為 1 件
- (3) 地方債 11 件

2 令和4年度一般会計補正予算編成

- (1) 補正回数 10 回
- (2) 歳入歳出予算 1,034,594 千円
- (3) 繰越明許費 12 件
- (4) 債務負担行為 1 件
- (5) 地方債 17 件

3 一般会計の起債借入

(単位：千円)

借 入 先	件 数	金 額
財 政 融 資 資 金	1	75,200
うち繰越分	0	0
ア ル プ ス 中 央 信 用 金 庫	3	199,059
うち繰越分	2	149,900
長 野 銀 行	6	85,300
うち繰越分	1	8,500
合 計	10	359,559
うち繰越分	3	158,400

4 一時借入金

(単位：千円)

借 入 先	件 数	借 入 額	利 子
町 基 金 繰 替 運 用	4	420,000	712
財 政 調 整 基 金	4	420,000	712
合 計	4	420,000	712

5 財政事情の公表

2 回

6 入札契約関係

- (1) 建設工事入札参加資格審査委員会の開催 11 回
- (2) 指名業者選定委員会の開催 41 回 (選定件数 165 件)
- (3) 公共工事の発注見通しの公表 4 回
- (4) 公共工事の入札に関する内容の公表 11 回
- (5) 公共工事に係る契約内容の公表 11 回
- (6) 事後審査型一般競争入札の実施 13 回

7 財産管理

(1) 財産の取得と処分

項目	行為	件数
取得	買収	12 件
	寄附	9 件
処分	売却	0 件
	譲渡	0 件

(2) 公共用地の貸借契約

項目	貸付	借入
賃貸借	32 件	43 件
使用貸借	19 件	19 件

(3) 境界確認申請件数 3 件

8 財産管理費 (1151)

(1) 使用料及び賃貸借料 (単位：千円)

借入財産	賃借料等
飯島警察官駐在所	151

9 基金管理 (1901・1921・1951・5971)

(単位：千円)

基金名	前年度末残高	本年度増加額	本年度減少額	年度末残高
財政調整基金 (1901)	1,186,065	41,240	62,000	1,165,305
減債基金 (1921)	146,853	88,049	71,958	162,944
公共施設等整備基金 (1951)	445,488	80,086	67,800	457,774
土地開発基金 (5971)	30,767	14	0	30,781

10 元金償還費 (5911) ・ 利子償還費 (5921)

(単位：千円)

項目	金額	項目	金額
元金償還費	522,506	利子償還費	20,932
長期債元金	450,548	長期債利子	20,220
繰上償還分	71,958	一時借入金利子	712

住 民 税 務 課

一 住 民 係 一

I 戸籍住民基本台帳費（1311）

1 戸籍・住民記録

(1) 戸籍届出件数等

本籍数 4,686

本籍人口 11,241

事 件 の 種 類	総 数	届 出			他市町村 から送付
		計	本籍人届出	非本籍人届出	
1 出 生	54	36	28	8	18
2 国 籍 留 保					
3 認 知					
4 養 子 縁 組	7	5	4	1	2
5 養 子 離 縁	3	1	1		2
6 法73条の2.69条の2	1				1
7 婚 姻	89	23	22	1	66
8 離 婚	13	3	3		10
9 法77条の2.75条の2	6	1	1		5
10 親 権 ・ 後 見 等					
11 死 亡	175	134	123	11	41
12 失 踪					
13 復 氏	1				1
14 姻 族 関 係 終 了	1	1	1		
15 相 続 人 廃 除					
16 入 籍	9	4	4		5
17 分 籍	1	1	1		
18 国 籍 取 得					
19 帰 化					
20 国 籍 喪 失					
21 国 籍 選 択					
22 外 国 国 籍 喪 失					
23 氏 の変 更	① 法107条1項				
	② 法107条2項				
	③ 法107条3項				
	④ 法107条4項				
	計				
24 名 の 変 更					
25 転 籍	28	12	12		16
26 就 籍					
27 訂 正 ・ 更 正	① 市町村長職権	4	4	4	
	② 法24条2項				
	③ 法113条等				
	④ 法116条	1	1	1	
	計	5	5	5	
28 追 完					
29 そ の 他					
30 不 受 理 申 出	1	1	1		
31 記 載 申 出					
計	394	227	206	21	167

(2) 戸籍・住民登録関係諸証明等交付件数及び手数料

区 分	窓 口 交 付 (郵送請求含)	コンビニ交付			手 数 料	無料交付	備 考
		総数	町内	町外			
戸 籍 謄 本	1,056 件	177	72	105 件	546,000 円	142 件	コンビニ交 付戸籍証明 内訳不可
戸 籍 抄 本	283				127,350	3	
除 籍 謄 本	1,664				1,248,000	382	
戸 籍 証 明 等	24				7,200		
	15				5,250		受理証明他
住民票の写し	2,168	867	597	270	867,150	184	内広域交付2
住民登録関係 証 明 等	316				94,800	1	
戸 籍 の 附 票	240	13	6	7	75,250	151	
マイナンバーカード交付	5,856				0		
公的個人認証	0				0		
印 鑑 登 録	315				94,500		
印 鑑 証 明	1,566	870	623	247	687,300	15	
住民登録閲覧	3				900	7	
合 計	13,506	1,927	1,298	629	3,753,700	885	

(★コンビニ交付稼働日：平成26年4月1日)

(★電話予約による時間外交付件数 住民票の写し 3件・印鑑証明 2件)

(★つれてってカードポイント利用による手数料支払件数 0件)

※コンビニ交付委託手数料 (地方公共団体情報システム機構) 225,459 円

(3) 戸籍の附票処理件数

種 別	件 数
記 載	116件
消 除	316件
計	432件

(4) 戸籍処理件数

種 別	件 数	種 別	件 数
新戸籍編成件数	45件	違反通知	0件
戸籍全部消除件数	106件	その他	0件
戸籍の再製・補完	0件	計	151件

(5) 犯歴処理件数

種 別	件 数
身上照会	159件
既決犯罪通知等	10件
計	169件

(6) 住民登録関係処理件数

種 別	件数(人数)	種 別	件数(人数)	種 別	件数(人数)
1 転入届	153件(207人)	3 転出届	207件(240人)	5 住民票職権記載等	0件(0人)
	262件(320人)		307件(345人)		0件(0人)
2 転居届	68件(118人)	4 世帯変更届	48件(105人)	6 違反通知	6件(6人)
	116件(174人)		49件(107人)		11件(12人)

(★上段は日本人のみの件数 下段は外国人を含む総件数)

6内 新型コロナウイルス感染症予防の待機2件(2人)

(7) 個人番号制度(マイナンバー) 関係

①経過

- ・平成27年10月 5日 マイナンバー制度開始
- ・平成28年 1月 1日 マイナンバーカード交付開始

②個人番号カード交付事務費等 (1311)

	補 助 金	支 払 額	支 払 先 等	備 考
事務費	3,081,000	11,384,368	人件費、消耗品、備品購入 等	他総務費支出あり

③交付等の状況

- ・地方公共団体情報システム機構(J-LIS)での受付数(3月末現在) 6,425件
- ・地方公共団体情報システム機構(J-LIS)での窓口交付実施枚数(3月末現在) 5,390件

(8) 住民基本台帳カード、マイナンバーカード所持者年齢層

年齢層	タイプ別所持率			総数	男女別所持率		
	A	B	マイナンバー		男	女	マイナンバー
70歳以上	A	21	42.9%	49	男	19	38.8%
	B	28	57.1%		女	30	61.2%
	マイナンバー	1416		1416	男	668	47.2%
60歳～69歳	A	21	91.3%	23	男	10	43.5%
	B	2	8.7%		女	13	56.5%
	マイナンバー	889		889	男	460	51.7%
40歳～59歳	A	59	90.8%	65	男	34	52.3%
	B	6	9.2%		女	31	47.7%
	マイナンバー	1306		1306	男	669	51.2%
20歳～39歳	A	43	91.5%	47	男	31	66.0%
	B	4	8.5%		女	16	34.0%
	マイナンバー	735		735	男	352	47.9%
20歳未満	A	0	0.0%	0	男	0	0.0%
	B	0	0.0%		女	0	0.0%
	マイナンバー	710		710	男	354	49.9%
合計	A	144	78.3%	184	男	94	51.1%
	B	40	21.7%		女	90	48.9%
	マイナンバー	5,056		5,056	男	2,503	49.5%
					女	2,553	50.5%

(9) 有効枚数

住基	184枚
マイナンバー	5,056枚

(R5.3月末)

(★住基カードのAタイプは顔写真なし、Bタイプは顔写真ありのカード)

2 住民異動の状況

(1) 住民異動の推移

年度	自然増減			社会増減			その他の増減						
	出生	死亡	増減	転入	転出	増減	職権記載	国籍取得	帰化	回復	住所設定	職権消除	増減
24	70	129	△ 59	291	326	△ 35				10	1	△ 35	△ 24
25	54	152	△ 98	344	338	6				2		△ 19	△ 17
26	73	127	△ 54	331	328	3						△ 10	△ 10
27	62	120	△ 58	379	317	62						△ 10	△ 10
28	52	137	△ 85	297	305	△ 8						△ 7	△ 7
29	55	135	△ 80	343	365	△ 22					1	△ 6	△ 5
30	49	130	△ 81	318	367	△ 49	2					△ 2	0
元	59	131	△ 72	269	324	△ 55	4				2	△ 15	△ 9
2	43	133	△ 90	372	270	102	6				1	△ 11	△ 4
3	61	152	△ 91	282	344	△ 62					1	△ 4	△ 3
4	日本人	36	147	△ 111	153	207	△ 54					0	0
	外国人	2	0	2	109	100	9					△ 2	△ 2
	計	38	147	△ 109	262	307	△ 45					△ 2	△ 2

(平成24年7月9日以降、外国人住民の異動を含む。)

(2) 人口の推移

年度 (3. 31)	合 計			日 本 人			外 国 人		
	計	男	女	計	男	女	計	男	女
24	9,939	4,848	5,091	9,761	4,776	4,985	178	72	106
25	9,835	4,789	5,046	9,650	4,720	4,930	185	69	116
26	9,776	4,757	5,019	9,582	4,685	4,897	194	72	122
27	9,780	4,720	5,060	9,574	4,651	4,923	206	69	137
28	9,686	4,684	5,002	9,478	4,613	4,865	208	71	137
29	9,577	4,637	4,940	9,316	4,529	4,787	261	108	153
30	9,447	4,597	4,850	9,190	4,478	4,712	257	119	138
元	9,308	4,543	4,765	9,076	4,434	4,642	232	109	123
2	9,326	4,581	4,745	9,042	4,436	4,606	284	145	139
3	9,173	4,501	4,672	8,882	4,357	4,525	291	144	147
4	9,032	4,435	4,597	8,731	4,294	4,437	301	141	160

(3) 世帯の推移

年度 (3. 31)	計	日本人	外国人 (混合世帯含)
24	3,360	3,281	124
25	3,419	3,319	140
26	3,427	3,325	148
27	3,504	3,381	168
28	3,535	3,404	170
29	3,591	3,408	222
30	3,599	3,420	219
元	3,598	3,440	197
2	3,667	3,470	241
3	3,645	3,445	200
4	3,651	3,443	208

(4) 地区別人口の推移

年度 (3. 31)	飯島区			田切区			本郷区			七久保区		
	日本人	外国人	総計	日本人	外国人	総計	日本人	外国人	総計	日本人	外国人	総計
24	4,850	86	4,936	1,173	14	1,187	866	4	870	2,872	74	2,946
25	4,770	81	4,851	1,158	12	1,170	857	2	859	2,865	90	2,955
26	4,722	86	4,808	1,159	13	1,172	842	2	844	2,859	93	2,952
27	4,811	80	4,891	1,154	13	1,167	854	2	856	2,961	111	3,072
28	4,685	82	4,767	1,133	16	1,149	836	2	838	2,824	108	2,932
29	4,616	84	4,700	1,118	16	1,134	814	2	816	2,768	159	2,927
30	4,552	87	4,639	1,121	16	1,137	780	2	782	2,737	152	2,889
元	4,503	70	4,573	1,093	16	1,109	775	2	777	2,705	144	2,849
2	4,488	74	4,562	1,081	11	1,092	795	2	797	2,678	197	2,875
3	4,419	82	4,501	1,062	11	1,073	777	2	779	2,624	196	2,820
4	4,347	89	4,436	1,062	10	1,072	761	3	764	2,561	199	2,760

(5) 年齢5段階別 人口（日本人）

区分	総数	0～4歳	5～9歳	10～14歳	15～19歳	20～24歳
男	4,435	147	172	180	184	186
女	4,597	112	173	174	177	154
計	9,032	259	345	354	361	340

区分	25～29歳	30～34歳	35～39歳	40～44歳	45～49歳	50～54歳
男	164	207	218	247	309	303
女	159	193	221	232	284	277
計	323	400	439	479	593	580

区分	55～59歳	60～64歳	65～69歳	70～74歳	75～79歳	80歳以上
男	278	317	366	387	281	489
女	253	323	320	398	349	798
計	531	640	686	785	630	1,287

(6) 年齢3段階別 人口（日本人）

区分	年少人口		生産人口		老年人口	
	人口	割合	人口	割合	人口	割合
男	499	11.3%	2,413	54.4%	1,523	34.3%
女	459	10.0%	2,273	49.4%	1,865	40.6%
計	958	10.6%	4,686	51.9%	3,388	37.5%

3 外国人住民の状況

(1)外国人異動件数 (R4. 1. 1～R4. 12. 31)

取扱種別	取扱件数	取扱種別	取扱件数	取扱種別	取扱件数
転入	123件	永住許可	0件	国籍取得	0件
転出	98件	職権記載	0件	死亡	0件
転居	57件	職権修正	3件	在留期間更新	87件
出国	23件	職権消除	1件	在留資格変更	89件
出生	2件			計	483件

(2)国別登録状況 (R5. 3. 31現)

(単位 人)

年度(3. 31)	計	韓国	中国	ブラジル	米国	フィリピン	ペルー	ベトナム	その他
16歳未満	16 (5)	0(0)	2 (0)	4 (3)	0(0)	0(0)	4 (2)	6(2)	0(0)
16歳以上	282(80)	2(2)	24(19)	24(19)	3(3)	48(6)	21(18)	128(2)	32(10)
計	298(85)	2(2)	26(19)	28(22)	3(3)	48(6)	25(20)	134(4)	32(10)

() は永住者・特別永住者

(3)外国人登録の推移 (R5. 3. 31現)

年度(3. 31)	計	韓国	中国	ブラジル	米国	フィリピン	ペルー	ベトナム他	その他
25	185	2	46	38	4	43	33	19	
26	194	2	44	39	5	50	34	20	
27	205	3	30	40	6	70	35	21	
28	206	2	27	41	7	71	36	22	
29	261	2	25	42	8	72	37	23	
30	257	2	26	43	9	73	38	24	
元	232	2	27	44	10	74	39	25	
2	284	2	28	45	11	75	40	26	
3	287	2	25	39	4	47	26	ベトナム 125	その他 19
4	298	2	26	28	3	48	25	ベトナム 134	その他 32

*ベトナムからの転入者増加により令和3年度よりベトナムとその他を分けて表示

(4)年齢10段階別 人口 (R5. 3. 31)

区分	総数	0～9歳	10～19歳	20～29歳	30～39歳	40～49歳	50～59歳	60～69歳	70歳～
男	140	8	7	57	36	13	7	6	6
女	160	4	7	59	42	18	19	8	3
計	300	12	14	116	78	31	26	14	9

(5)人口に対する外国人登録者数の割合 (R4. 12. 31現在)

市町村名	県計	飯島町	白馬村	南牧村	箕輪町	御代田町	諏訪市	伊那市	上田市
外国人住民数	38,101	322	727	243	782	394	1,465	1,875	3,977
総人口	2,043,553	9,078	8,782	3,034	24,662	16,219	48,378	66,016	153,507
割合(%)	1.9%	3.5%	8.3%	8.0%	3.2%	2.4%	3.0%	2.8%	2.6%

年齢	男	女	計
104~	0	0	0
103	0	1	1
102	0	5	5
101	0	2	2
100	0	2	2
99	3	4	7
98	1	13	14
97	5	13	18
96	3	10	13
95	5	19	24
94	8	23	31
93	10	36	46
92	17	36	53
91	18	35	53
90	27	44	71
89	26	46	72
88	23	58	81
87	23	52	75
86	35	59	94
85	53	53	106
84	27	44	71
83	40	41	81
82	52	65	117
81	51	71	122
80	62	66	128
79	56	65	121
78	54	70	124
77	31	59	90
76	69	65	134
75	71	90	161
74	89	81	170
73	80	76	156
72	83	91	174
71	69	73	142
70	66	77	143
69	76	74	150
68	79	65	144
67	74	49	123
66	77	67	144
65	60	65	125
64	64	69	133
63	58	64	122
62	79	65	144
61	64	50	114
60	52	75	127
59	63	47	110
58	61	56	117
57	43	49	92
56	52	37	89
55	59	64	123
54	59	51	110
53	60	56	116
52	56	60	116
51	54	47	101
50	74	63	137
49	56	66	122
48	59	63	122
47	69	49	118
46	52	57	109
45	73	49	122
44	69	53	122
43	39	46	85
42	53	51	104
41	42	41	83
40	44	41	85
39	48	38	86
38	40	45	85
37	47	46	93
36	40	46	86
35	43	46	89
34	43	36	79
33	48	38	86
32	38	35	73
31	41	47	88
30	37	37	74
29	36	34	70
28	33	28	61
27	38	36	74
26	31	34	65
25	26	27	53
24	40	27	67
23	44	22	66
22	32	41	73
21	39	29	68
20	31	35	66
19	33	42	75
18	23	24	47
17	42	34	76
16	43	35	78
15	43	42	85
14	45	41	86
13	31	38	69
12	36	24	60
11	33	36	69
10	35	35	70
9	37	33	70
8	35	44	79
7	30	40	70
6	31	31	62
5	39	25	64
4	31	21	52
3	34	32	66
2	28	16	44
1	33	25	58
0	21	18	39

人口ピラミッド

市町村名 : 飯島町
 基準日 : R5.3.31現在
 数値基準 : 全人口(日本人+外国人)

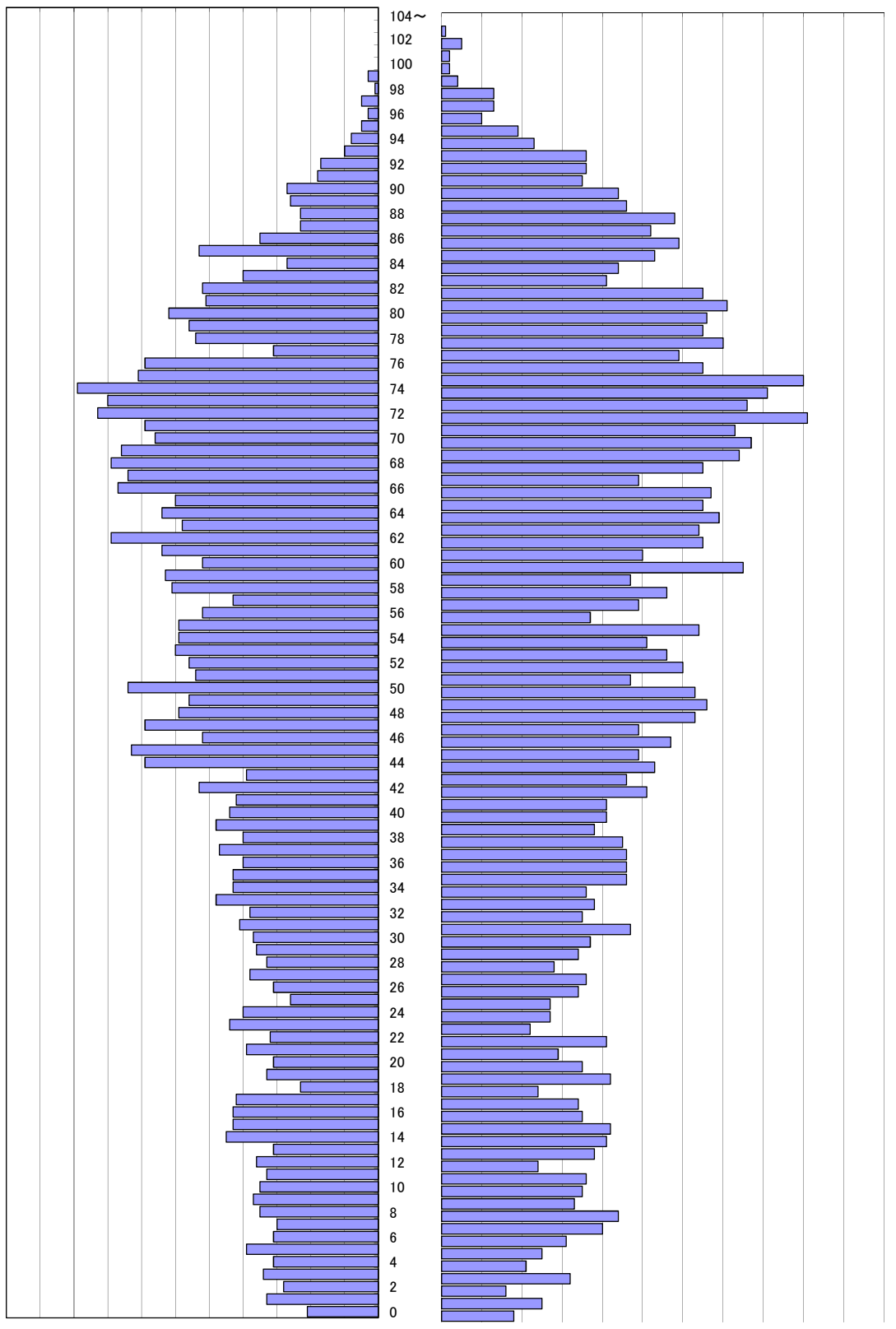

4 人権相談所開設状況

(1) 人権擁護委員 (任期3年)

本島佳代子	令和	4年	6月	30日	退任	(二期)
竹澤 綾子	令和	4年	1月	1日	発令	(二期目)
倉澤 信二	令和	4年	7月	1日	発令	(二期目)
川村 裕彦	令和	4年	1月	1日	発令	
伊藤 洋子	令和	4年	7月	1日	発令	

(2) 特設相談開設日

6月2日 8月18日 12月6日

11月25日 (金) 「第74回人権週間」事業街頭啓発活動 Aコープ七久保店

(3) 負担金 23,000円 伊那人権擁護委員協議会

(4) 補助金 60,000円 飯島町人権擁護委員

5 社会を明るくする運動

(1) 研修会

第72回社会を明るくする運動・青少年健全育成伊南地区推進研修会

令和4年7月2日(土) 午後1時30分～

当番：駒ヶ根市 赤穂公民館

参加者 保護司他 45名

アトラクション： エル・システム駒ヶ根こどもオーケストラ

講演会 : 『ネット・ゲーム依存症の治療プログラム』

講師：椎名千佳子さん (こころの医療センター駒ヶ根看護師)

(2) 保護観察協会賛助募金集金結果

令和4年8月～10月 247,200円

(3) 負担金 9,300円 上伊那地区保護司会

Ⅱ 国民年金事務取扱費（2501）

(1) 被保険者適用状況

(令和5年3月末)

		令和2年度	令和3年度	令和4年度
被 保 険 者 数	1号	847人	794人	763人
	任意加入	5人	5人	6人
	3号	368人	341人	307人
	計	1220人	1140人	1076人
	不在被保険者数	9人	9人	9人

保 険 料 状 況	法定免除	80人	79人	81人
	申請免除	219人	196人	190人
	計	299人	275人	271人
	免除率	35.3%	34.6%	35.5%

付 加 入 状 況	強 制	17人	16人	17人
	任 意	34人	34人	33人
	計	51人	50人	50人
	加入率	9.2%	9.5%	10.0%

第 一 号 被 保 険 者 状 況	学 生	0人	0人	0人
	適用もれ	61人	61人	53人
	20才到達	59人	42人	47人
	2号からの移行	139人	119人	115人
	その他	45人	30人	40人
	計	304人	252人	255人

(2) 資格取得届等受理事件数

(令和4年1月～12月まで)

		令和3年度	令和4年度
資 格 取 得 届	資格取得届（1号加入者）	286件	255件

(令和4年1月～12月まで)

		令和3年度	令和4年度
各 種 申 出 書	口座振替申出書	0件	3件
	クレジットカード納付申出書	0件	0件
	前納申出書	0件	1件
	計	0	0

(3) 業務や年金制度の周知に関する相談 (令和4年1月～12月まで)

相談 件数		令和3年度	令和4年度
	来訪相談	0	36
	電話相談	0	12
	被保険者名簿の交付	0	0
	計	0	0

(4) 年金事務所への協力 (令和4年1月～12月まで)

情報 提供 数		令和3年度	令和4年度
	所得情報	0	7
	電話番号情報	25	30
	各種申請書及び届書等の回送	0	74
	計	25	111

(5) その他資格異動件数 (令和3年1月～12月まで)

資格 異 動 件 数		令和3年度	令和4年度
	住所変更届 (転出)	0	2
	免除理由該当届 (法定免除)	1	2
	付加納付申出書	5	5
	基礎年金番号訂正	0	0
	計	6	9

(6) 啓発 (広報紙への掲載) 状況 4月～3月

掲 載 回 数		令和3年度	令和4年度
	学生特例納付制度	1	
	免除・納付猶予制度	1	
	前納制度		
	納付勧奨		1
	制度 (全般・変更)	2	2
	追納制度		
	加算金		
	ねんきんネット・年金ポータル		
	年金生活者支援給付金制度		
	計	4	3

Ⅲ 児童手当費（2621）

(1) 児童手当支給対象児童数・支給総額（令和4年2月～令和5年1月）

区 分	支給区分	受給者数 (1月末日現在)	延べ算定児童数	支給総額	支給停止 受給者数
被用者 3歳未満	15,000	110	1,451	21,765,000	0
非被用者 3歳未満	15,000	19	269	4,035,000	0
被用者 3歳～小学 校修了	第1・2子 10,000 第3子以降15,000	177	5,488	59,655,000	0
非被用者 3歳～小学 校修了	第1・2子 10,000 第3子以降15,000	25	1,152	12,410,000	0
小学校修了 ～ 中学校修了	10,000	202	2,465	24,650,000	0
特例給付	5,000	12	179	895,000	0
合 計		545	11,004	123,410,000	0

(2) 児童手当支給額の負担内訳

区 分	国庫負担金		県負担金		町負担金		計
	割合	金額	割合	金額	割合	金額	
被用者 3歳未満	37/45	17,883,333	4/45	1,933,333	4/45	1,948,334	21,765,000
非被用者 3歳未満	24/36	2,690,000	6/36	672,500	6/36	672,500	4,035,000
被用者 小学校修了 前	24/36	39,770,000	6/36	9,942,500	6/36	9,942,500	59,655,000
非被用者 小学校修了 前	24/36	8,283,332	6/36	2,068,333	6/36	2,058,335	12,410,000
小学校修了 ～ 中学校修了	4/6	16,433,333	1/6	4,110,833	1/6	4,105,834	24,650,000
特例給付	4/6	596,667	1/6	149,166	1/6	149,167	895,000
計		85,656,665		18,876,665		18,876,670	123,410,000

IV 子育て世帯への臨時特別給付金 (2626)

1 歳 入 (円)

	収入額	内 訳	
国庫補助金	500,000	250,000	先行給付分 5件 (児童一人当たり5万) 5人
		250,000	追加給付分 5件 (児童一人当たり5万) 5人
	83,172		
合 計	583,172	500,000	

2 歳 出 (円)

	支出額	内 訳	
扶助費	500,000	250,000	先行給付分 5件 (児童一人当たり5万) 5人
		250,000	追加給付分 5件 (児童一人当たり5万) 5人
事務費	90,434	90,434	
合 計	590,434	590,434	

V 新型コロナウイルス感染症セーフティネット強化交付金 (2625)

1 歳 入 (円)

	収入額	内 訳	
国庫補助金	4,848,000	4,550,000	補助金 (児童1人あたり50,000円) 91人分
		298,000	事務費
合 計	4,848,000	4,848,000	

2 歳 出 低所得の子育て世帯に対する子育て世帯生活支援特別給付金 (2625)

	支出額	内 訳	
補助金	3,800,000	3,800,000	受給者 40件 (76人×50,000円)
事務費	277,717		郵送料・振込手数料・システム改修・消耗品
合 計	4,077,717		

※差額のは翌年度精算

— 生活環境係 —

1 環境衛生費（2871）

1-1 環境衛生事業関係

(1) 飯島町環境保全審議会

5回開催 [6月28日、11月2日、12月16日、1月25日、3月2日]

(2) 伊南行政組合負担金

伊南聖苑	4,514,000円	(前年比) 98.4%
------	------------	-------------

(3) 地域環境衛生活動

(3-1) 環境衛生自治会の活動

①総会：2回（年度末総会は文書決議により対応）、役員会：2回、監査会：1回

②事業内容

事業名	期日	事業内容
環境保護月間	6月1日～6月30日	不法投棄調査、収集所点検・清掃
環境美化運動	5月29日	環境美化一斉活動
井戸水検査	9月15日	自家用井戸水質検査：42件
啓発事業	毎月	広報での情報 12回
視察・研修		令和4年度中止

(3-2) 環境保護月間（6月1日～6月30日）の活動

① 各自治会事業内容

- ・自治会内不法投棄調査
- ・河川パトロール
- ・ごみ収集所の点検・清掃

② 環境美化運動一斉行動 5月29日 午前5:30 開始

- ・ボランティアによる不法投棄収集（町内全域・国県道沿線他）

参加者 90名

空き缶等収集量 約40kg

- ・身近な地域の不法投棄収集

各自治会・育成会・企業での実施

(4) 不法投棄パトロール

	事業費（円）	327,159
事業内容	シルバー人材委託：散乱ごみの監視パトロール、撤去作業 啓発看板の設置等 作業時間： 週1日 8時30分～15時30分	

(5) 犬の登録・狂犬病予防に関すること

登録頭数 (令和5年3月31日時点)	左記のうち、 狂犬病予防注射実施頭数	注射実施率(%)
536頭	500頭	93.3%

(円)

新規登録手数料 (@3,000円)	47 件	141,000
鑑札再交付手数料 (@1,600円)	2 件	3,200
注射済票交付手数料 (@ 550円)	528 件	290,400
注射済票再交付手数料 (@ 340円)	0 件	0

※予防注射実施前後に転出・死亡等している場合があるため、注射済票交付数と登録頭数等は一致しない

(6) 犬猫の保護・苦情件数及び処理状況

区分	保護頭数			苦情件数						
	飼主戻	保健所移送	計	不管理	フン害	放し飼	咬傷	駆除	その他	計
犬	4	1	5	0	0	0	0	0	0	0
猫	0	2	2	0	0	1	0	0	1	2
合計	4	3	7	0	0	1	0	0	1	2

(7) 死亡獣畜取扱場

○ 取扱利用状況

(頭)

犬	猫	タヌキ	ハクビシン	その他	計
0	34	22	22	9	87

(8) 墓地に関すること

① 手続き件数

(件)

区分	経営手続			廃止手続			その他(変更)			令和4年度末
	申請	許可	却下	申請	許可	却下	申請	許可	却下	経営件数
件数	1	1	0	8	8	0	0	0	0	704

② 経営内訳

(件)

地方公共団体	墓地公園	2	宗教法人	1	個人	701
--------	------	---	------	---	----	-----

1-2 公害防止対策事業

(1) 公害苦情等受付件数及び処理状況

受付件数

(件)

大気汚染	水質汚染	土壌汚染	騒音	振動	悪臭	不法投棄	他	計
1	5	1	1	0	0	4	1	13

※大気汚染は、主に野焼き・ごみ焼却によるもの

※水質汚染は、農業等の放流、車両事故等によるオイル漏れなどによるもの

(2) 中央自動車道他の環境対策

① 公害苦情受付件数及び処理状況等

(件)

受付件数					処理件数				
新規受付		前年度繰越		計	対応完了		翌年度繰越		計
騒音	その他	騒音	その他		騒音	その他	騒音	その他	
0	0	3	2	5	0	0	3	2	5

② 環境対策事業実施状況

中日本高速道路株式会社 (NEXCO中日本) 飯田保全・サービスセンター

作業延長=上下線の実施延長 (単位:m)

樹木薬剤散布 (独立木)	100	草刈り作業	11,000
樹木伐採作業	切土のり面、盛土のり面 1,200		

③ 騒音測定 町内3地点で測定

測定委託業者	実施日	手数料(円)
(一財)中部公衆医学研究所	7月7日～7月14日	187,000

(dB)

No	測定地点 (測定地区のみ記載)	昼間 (6:00～22:00)	夜間 (22:00～6:00)
1	高遠原地区	57(基準65)	55(基準60)
2	高尾地区	57(基準65)	55(基準60)
3	上通り地区	49(基準65)	47(基準60)

(3) 各種水質検査 (円) (箇所又は件数)

検査内容	委託先	手数料	検査数	検査対象箇所
河川・湖沼水質検査 (BOD等)	(一財)中部公衆医学研究所	286,000	13	町内主要河川
河川・湖沼水質検査 (有機塩素系溶剤)	(一財)中部公衆医学研究所	161,700	6	工場排水の影響が大きい河川・排水路
井戸水検査 (有機塩素系溶剤)	(一社)上伊那薬剤師会	33,000	3	工場地帯の下流にある井戸
井戸水検査 (硝酸性窒素・亜硝酸性窒素)	(一社)上伊那薬剤師会	8,250	3	過去に飲用不適判定となった井戸
井戸水自主検査	(一社)上伊那薬剤師会	自己負担	42	検査希望者の井戸

(注) 有機塩素系溶剤はトリクロロエチレン、テトラクロロエチレン、1-1-1トリクロロエタンを検査

(4) さわやか環境保全条例関係特定事業届出状況:1件

(5) さわやか環境保全条例に基づく環境保全協定の締結状況

町対企業1件(太陽光発電施設)、町対個人:0件(太陽光発電施設)

(6) 廃棄物減量対策

① トレー回収・有料レジ袋の取組み	町内2事業所(エーコープ飯島・Aコープ七久保)		
② 飯島町家庭生ごみ処理施設補助事業(コンポスト、生ごみ処理機)			
コンポスト購入分	21件	(105.0%)	60,800
生ごみ処理機購入分	21件	(80.7%)	813,300
※()内は前年比率			計 874,100

2 新エネルギービジョン推進事業(2872)

(1) 自然エネルギーの活用

(1-1) 太陽光発電施設

① 太陽光発電システム設置補助事業(10kw未満)

設置件数内訳(基)	設置数(基)	最大出力計(kw)	金額(円)
既存住宅	2	35.45	480,000
新築住宅	4		

② 10kw以上の太陽光発電施設設置件数

設置件数内訳(基)	設置数(基)	最大出力計(kw)
野立て	2	152.46
屋根	1	

③ 太陽光発電施設設置状況

	設置数(基)	出力推計(kw)
10kw未満の発電施設	333	3338
10kw以上の発電施設	64	6126

(1-2) 太陽熱利用施設

太陽熱利用システム設置補助事業

設置住宅 (軒)		熱利用システム (基)		容量 (ℓ) 及び設置数 (基)		補助金額 (円)
既存住宅	新築住宅	自然循環	強制循環	200ℓまで	200ℓ以上	
1	0	0	0	0	1	30,000

(2) 自然エネルギー普及

- ・自然エネルギー普及推進、自然エネルギー推進協議会事務局運営等
協議会総会9/28実施、協議会視察11/19実施

(3) 地球温暖化対策の推進

- ・地球温暖化対策実行計画プロジェクトチームの開催 6/21
- ・地球温暖化対策実行計画策定委員会の開催 9/21、12/20、3/16
- ・飯島町カーボンニュートラル宣言キックオフミーティング 10/29 (50名参加)
町長による飯島町カーボンニュートラル宣言の表明
講話「なぜ、いまカーボンニュートラルが必要なのか？」
講師：(一社)諏訪広域脱炭素イノベーション協会代表理事 元木 誠
パネルディスカッションの実施
- ・地球温暖化対策実行計画(区域施策編)策定業務

委託先	おひさま進歩エネルギー(株)	請負金額	13,200,000円
-----	----------------	------	-------------

3 塵芥処理費 (2921)

(1) 一般廃棄物処理事業許可申請状況

【許可業者：34業者】

清村商店、(有)マツムラ、直富商事(株)、(株)B I S O、(有)加藤産業、(株)イナック
(株)ハクトータルサービス、(株)セイビ社 (有)田切クリーンセンター、(株)キタニ、
川島龍潤、(株)アイ・コーポレーション、ジャーナル商事(株)、(有)恵比寿産業、
(有)竹原建材、(有)ファットエヴァー、(株)那須屋興産、(有)松岡産業、(有)丸中産業、
(株)マルケイ、(株)J A C K、(株)総合環境整備、(株)金岡商店、(有)イグチ美装、
丸忠リサイクル(株)、南重建設(株)、(株)信州ウエイスト、(有)アクト、曲淵広和、
(有)七久保衛生社、(有)宮田衛生社、(株)ジェー・イー・ピー、伊藤 篤海、(同)F A M P L U S

【し尿収集運搬許可業者：2業者】

(有)七久保衛生社、(有)宮田衛生社

申請状況			
項目	件数 (件)		金額 (円)
	新規	2	手数料： 24,000 (@ 12,000)
継続	14	手数料： 140,000 (@ 10,000)	
変更	3	手数料： 9,000 (@ 3,000)	
再交付	0	手数料： 0 (@ 2,000)	
計	19	173,000	
【許可業者：3業者】 (有)マツムラ、(有)田切クリーンセンター、(有)恵比寿産業			
項目	件数 (件)		金額 (円)
	新規	1	手数料： 12,000 (@ 12,000)
継続	1	手数料： 10,000 (@ 10,000)	
変更	0	手数料： 0 (@ 3,000)	
計	2	22,000	
【許可業者：2業者】 (有)七久保衛生社、(有)宮田衛生社			
項目	件数 (件)		金額 (円)
	新規	0	手数料： 0 (@ 12,000)
継続	0	手数料： 0 (@ 10,000)	
変更	0	手数料： 0 (@ 3,000)	
計	0	0	

(2) 各種負担金

① 伊南行政組合

項目	金額 (円)	前年比 (%)
不燃物処理場	2,354,000	95.8
清掃センター (解体)	1,736,000	100.1
計	4,090,000	97.6

② 上伊那広域連合

項目	金額 (円)	前年比 (%)
ごみ処理広域化一般事務費分	1,218,000	83.0
上伊那クリーンセンター費	7,534,000	443.2
クリーンセンター八乙女整備事業費	25,000	-
クリーンセンター八乙女費	7,209,000	85.7
最終処分場費	721,000	71.0
焼却施設解体及び管理費	0	0.0
公債費	21,532,000	415.5
計	38,239,000	175.0

(3) ごみ処理費用有料化に伴う手数料収入

項目	手数料単価	販売枚数 (枚)	手数料収入 (円)	前年比 (%)	
指定ごみ袋販売	—	—	6,885,296	101.2	
第二段階チケット販売	1,500円/1枚	93	139,500	109.4	
内訳 (枚)	事業所	紛失	枚数超過	住登外	その他
93	1	0	87	5	0

(4) 指定ごみ袋購入チケット回収事業

飯島小学校	4,166枚	七久保小学校	675枚
-------	--------	--------	------

[上伊那広域連合により、1枚当り10円を学校に助成]

(5) 廃棄物等の収集状況 (円)

収集運搬・処理委託料合計金額	21,052,084
----------------	------------

① 可燃・不燃ごみ収集

種 別	収集日	収集量 (t)	前年比 (%)	収集委託業者	委託料 (円)
可 燃 物	週4日	全量1,330.84	102.41	(有)マツムラ	9,615,100
		収集量905.75	100.06		
ペットボトル	月2回	11.08	101.56		
容器包装プラスチック (発泡スチロールを含む)	週2日	96.73	95.32	株ジェー・ イー・ピー	6,050,000
不燃物 (金属・ガラス類)	週2日	40.57	100.00		

② びん・缶分別収集

種 別	収集日	収集量 (t)	前年比 (%)	収集委託業者	委託料 (円)
透明びん	月2回	21.83	98.11	(有)マツムラ	1,831,500
茶色びん		13.90	103.96		
その他びん		8.73	97.98		
計		44.46	99.84		
アルミ缶	月2回	6.07	105.20		
スチール缶		5.92	92.36		
計		11.99	98.44		

③ 粗大ごみ収集状況

収集地区	収集回数	収集量 (t)	前年比 (%)	収集業者	費用は排出者の負担
飯 島	年3回	3.13	157.29	(有)マツムラ	
田切・本郷	年3回	2.57	101.18		
七久保	年3回	3.04	77.16		
計	延べ9回	8.74	103.19		

④ 小型家電収集状況

収集地区	収集回数	収集量 (t)	委託業者及び費用 (円)
飯 島	年3回	3.88	回収：(有)マツムラ 237,600 引取：(株)紅久 596,436
田切・本郷	年3回	2.74	
七久保	年3回	3.29	
計	延べ9回	9.91	

⑤ 残灰収集

収集地区	収集回数 (年)	収集重量 (t)	収集委託業者
飯島・田切	12回	3.51	(有)マツムラ
本郷・七久保	12回	1.77	
計	24回	5.28	収集量前年比 97.78%

※委託料はびん・缶を含む

⑥ 古紙等(古紙類・布類・牛乳パック・アルミ類)収集事業

収集地区	収集回数(年)	収集量(t)	前年比(%)	収集業者	引き渡し(円)
飯島(東・西)	24回	83.29	95.07%	株ジェー・ イー・ピー	支出 1,841,136
田切・本郷	12回	46.43	95.81%		
七久保	12回	63.55	87.84%		
計	延べ48回	193.27	92.73%		

⑦ 蛍光管収集

収集回数	収集量(t)	前年比(%)	委託業者
3回	0.55	87.30	(有)マツムラ

※委託料はびん・缶を含む

⑧ 廃乾電池収集

・運搬料:9,900円(有)マツムラ

収集回数	収集量(t)	前年比(%)	収集方法	中学校への補助金(円)
年1回	1.81	80.80	中学校生徒会活動で収集	24,000

⑨ 廃食用油の回収(粉石けんの製造)

廃食用油の回収量(ℓ)		粉石けんの製造(kg)	
令和3年度	令和4年度	令和3年度	令和4年度
238	512	640	672

⑩ 不法投棄ごみ処理事業

処理量(t)	前年比(%)	委託業者	委託料(円)
0.94	75.2	(有)マツムラ	82,812

※下表の廃タイヤを含む

⑪ 廃タイヤ回収〔県パトロール時回収不法投棄分含む〕

(本・%)

タイヤ		ホイール付		計				合計	前年比	委託先
普通	スパイク	普通	スパイク	普通	前年比	スパイク	前年比			
31	8	11	0	42	127.3	8	—	50	151.52	(有)マツムラ

※委託料は不法投棄ごみ処理に含む

4 し尿処理費(2931)

(1) 伊南行政組合負担金(円)

衛生センター	16,959,000	(前年比)127.49%
--------	------------	--------------

(2) し尿収集処理事業

	令和2年度	令和3年度		令和4年度	
	年間収集量(ℓ)	年間収集量(ℓ)	前年比(%)	年間収集量(ℓ)	前年比(%)
生し尿	1,170,580	1,039,460	88.80	888,120	85.44
浄化槽汚泥	1,413,700	1,594,130	112.76	1,529,620	95.95
計	2,584,280	2,633,590	101.91	2,417,740	91.80

グラフ1 不燃物処理場 処理実績（搬入量）

(t)

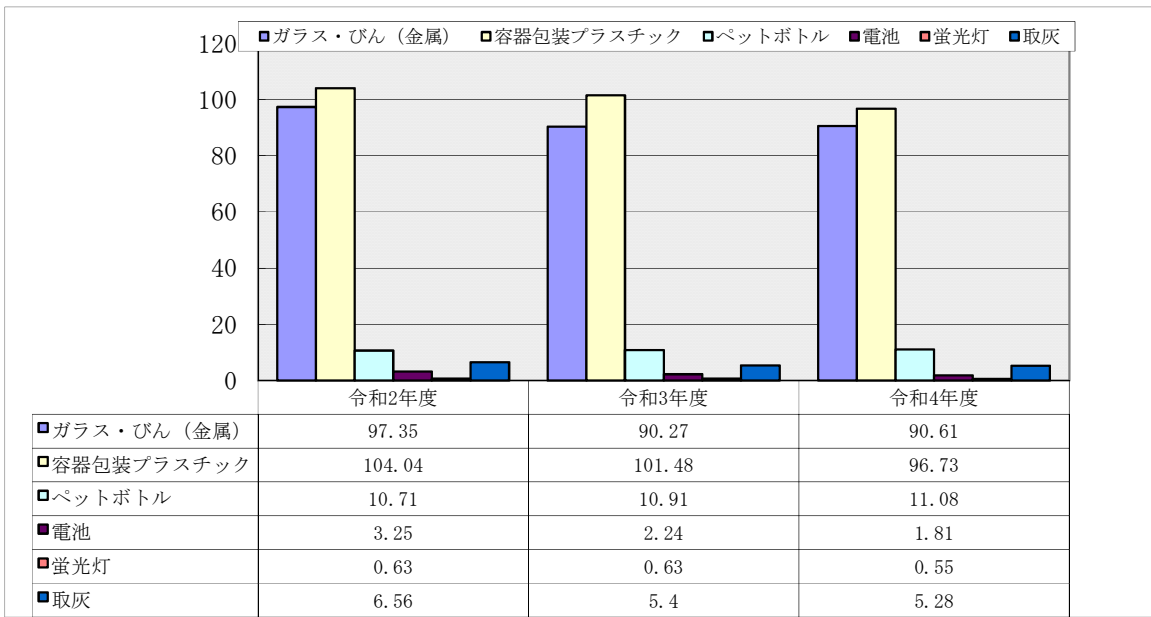

グラフ2 上伊那クリーンセンター搬入実績

(t)

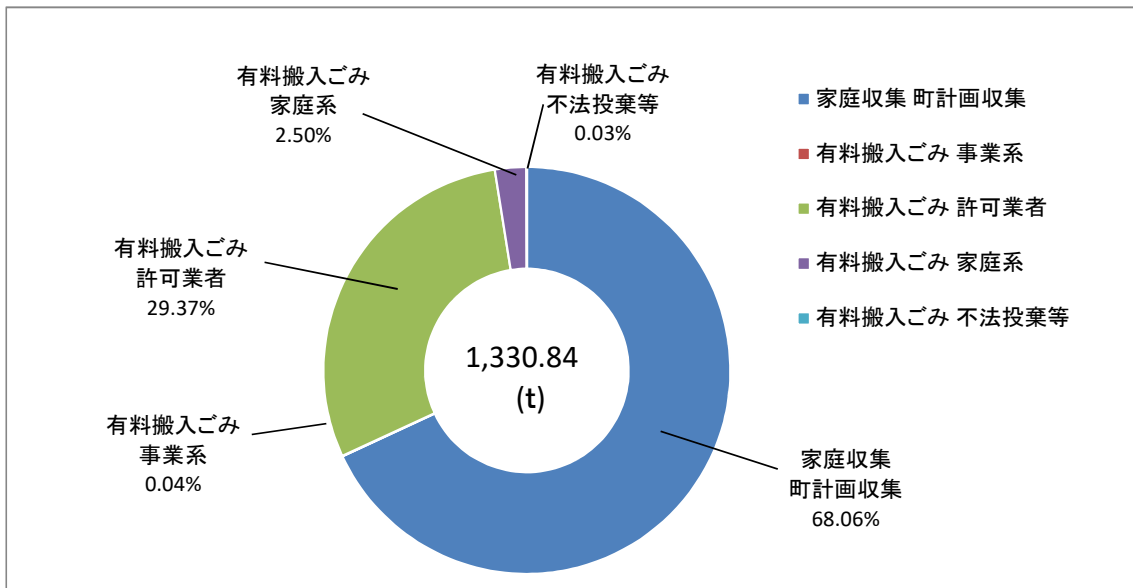

(t)

家庭収集 町計画収集	有料搬入ごみ				合計
	事業系	許可業者	家庭系	不法投棄等	
905.75	0.53	390.84	33.26	0.46	1,330.84
68.06%	0.04%	29.37%	2.50%	0.03%	100.00%

5 消費者行政費（4132）

消費生活相談受付状況

(件)

訪問販売	通信販売	電話勧誘販売	架空請求	その他	計
0	0	0	0	1	1
特殊詐欺啓発はがき（年賀はがき）発送			158枚		

駒ヶ根市相談窓口・南信消費生活センターへの相談件数

相談数	36件	前年比	14件増
-----	-----	-----	------

※令和4年度より、駒ヶ根市に消費者相談窓口を設けました（広域対応）

— 税 務 係 —

1. 町民税

(1) 個人町民税(令和4年7月1日現在)

①主たる所得者別課税状況(令和4年度課税状況調)

上段数値：令和4年度

下段数値：(令和3年度)

所得区分	項目		納税義務者 人	町民税計 (a)+(b)千円	構成比 %	前年比 %
	均等割額 (a) 千円	所得割額 (b) 千円				
給与所得者	12,862	317,949	3,675	330,811	83.3	103.7
	(12,834)	(306,264)	(3,667)	(319,098)	(85.0)	
営業等所得者	616	19,940	176	20,556	5.2	122.4
	(655)	(16,137)	(187)	(16,792)	(4.4)	
農業所得者	165	4,356	47	4,521	1.1	119.6
	(189)	(3,592)	(54)	(3,781)	(1.0)	
その他所得者	3,350	26,421	957	29,771	7.5	100.8
	(3,423)	(26,111)	(978)	(29,534)	(7.9)	
譲渡所得者		11,283		11,283	2.8	190.6
		(5,920)		(5,920)	(1.6)	
家屋敷	217		62	217	0.1	104.8
	(207)		(59)	(207)	(0.1)	
合計	17,210	379,949	4,917	397,159	100.0	105.8
	(17,308)	(358,024)	(4,945)	(375,332)	100.0	

納税義務者一人当たりの町民税額

令和4年度 80,773 円 (前年比 4,872 円増)

令和3年度 (75,901) 円

②総所得金額の比較 (令和4年度課税は令和3年分の所得による)

所得区分	令和3年分 千円	令和2年分 千円	構成比 %	前年比 %
給 与	9,871,393	9,607,979	84.3	102.7
営 業 等	536,782	475,326	4.6	112.9
農 業	116,638	110,101	1.0	105.9
そ の 他	1,043,058	1,068,498	8.9	97.6
譲 渡	141,403	119,116	1.2	118.7
合 計	11,709,274	11,381,020	100.0	2.9

その他：公的年金・不動産・利子・配当 など

町民一人当たりの所得額
 令和3年分 1,286,309 円 前年比 63,201円 増
 令和2年分 (1,223,108) 円

③所得区分別納付状況

区分	均等割のみ 人	所得割のみ 人	均等割と所得割 人	計 人	割合 %
給与所得者	269	0	3,406	3,675	74.7
営業等所得者	30	0	146	176	3.6
農業所得者	11	0	36	47	1.0
その他の所得者	307	0	650	957	19.5
家屋敷のみ	62			62	1.2
計	679		4,238	4,917	100.0

④分離課税に係る納税義務者数

長期及び短期譲渡所得納税者	45 人
退職所得納税義務者(令和3年4月～令和4年3月)	18 人

(2)法人町民税

(令和4年度課税状況調)

①規模別納税義務者数(令和3年7月2日～令和4年7月1日)

(法人数)

区分	前年度	新設	廃止	区分変更	当該年度
1号 下記以外のもの	172	7	4		175
2号 資本金1000万円以下 従業者数50人を越えるもの	1				1
3号 資本金1000万円超1億円以下 従業者数50人以下のもの	48	4	2	△ 1	49
4号 資本金1000万円超1億円以下 従業者数50人を越えるもの	3			1	4
5号 資本金1億円超10億円以下 従業者数50人以下のもの	7				7
6号 資本金1億円超10億円以下 従業者数50人を越えるもの	4				4
7号 資本金10億円超50億円以下 従業者数50人以下のもの	8				8
8号 資本金10億円超50億円以下 従業者数50人を越えるもの	0				0
9号 資本金50億円超 従業者数50人越えるもの	1				1
合計	244	11	6	0	249

②法人税割額及び均等割額

法人税 調定額

(千円)

年度	均等割	税割	計
H30	26,993	26,273	53,266
R1	26,116	28,216	54,332
R2	25,193	15,824	41,017
R3	23,225	32,486	55,711
R4	23,507	31,893	55,400

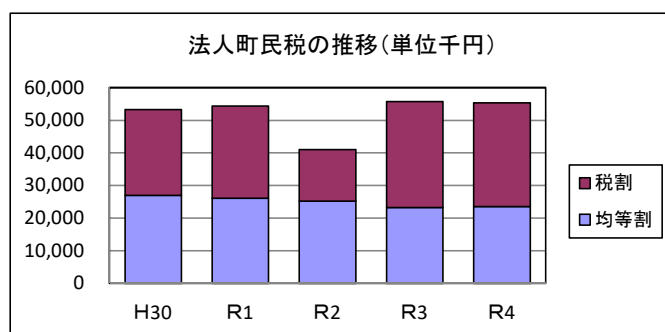

2. 固定資産税

(1) 課税状況（令和4年度概要調書等）

① 納税義務者 (人)

個人	4,442
法人	339
合計	4,781

納税義務者



(資産区分別の納税義務者数) (人)

区分	総数	法定免税点未満	法定免税点以上
土地	4,083	766	3,317
家屋	4,032	222	3,810
償却資産	869	536	333

資産区分別 課税割合

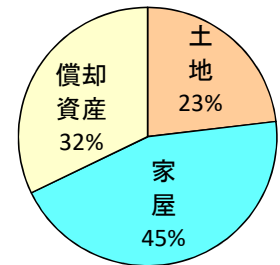

② 資産区分別課税割合 (円)

区分	算出税額	減免税額	課税額
土地	149,234,303	1,077,006	148,157,297
家屋	292,509,598	6,142,374	286,367,224
償却資産	205,974,429	10,450	205,963,979
合計	647,718,330	7,229,830	640,488,500

③ 資産区分別 課税額の推移 (千円)

年度	土地	家屋	償却資産	合計	備考
H30	152,231	269,174	216,231	637,636	評価替
R1	151,953	278,170	212,222	642,345	
R2	150,066	285,933	207,816	643,815	
R3	148,855	259,822	184,922	593,599	評価替
R4	148,157	286,367	205,964	640,488	

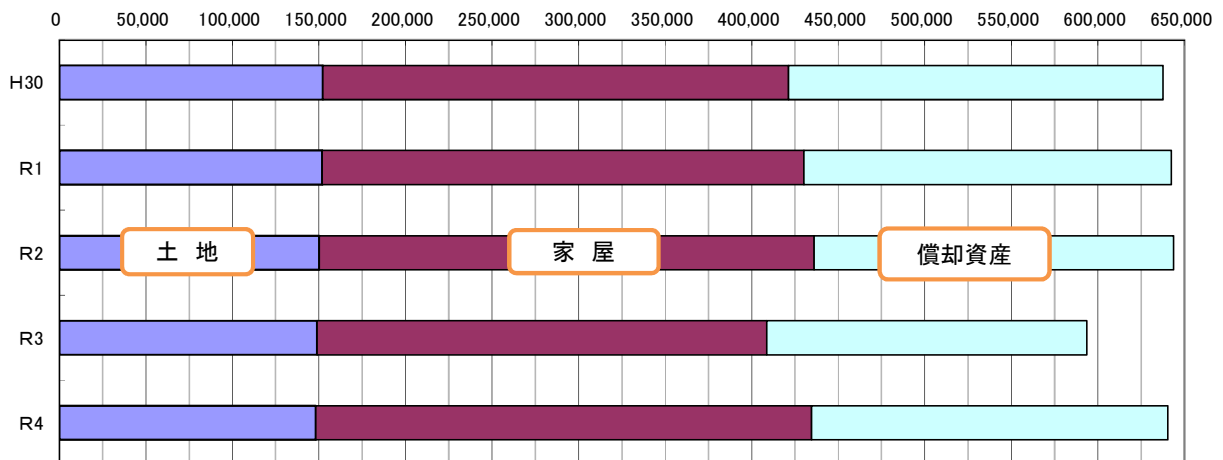

④減免税額の内訳（③資産区分別課税割合 詳細）

区 分	件 数	減免等の税額 (円)
企業立地促進法等	0	0
新 築 住 宅 等	110	5,653,631
生 活 保 護	5	145,248
災 害 等	0	0
そ の 他	3	1,397,570
合 計	118	7,196,449

(2)課税客体（令和4年度概要調書等）

①土地

課税地目	総 計		非課税・免税点未満		免税点以上	
	筆 数	地 積(m ²)	筆 数	地 積(m ²)	筆 数	地 積(m ²)
田	5,675	9,276,839	129	118,307	5,546	9,158,532
畑	5,032	3,544,821	200	125,596	4,832	3,419,225
宅 地	11,164	3,747,666	501	235,833	10,663	3,511,833
池 沼	7	18,114	1	422	6	17,692
山 林	6,257	13,586,164	980	5,210,344	5,277	8,375,820
原 野	1,497	603,082	316	171,918	1,181	431,164
雑種地	1,501	808,416	178	37,385	1,323	771,031
その他	17,831	55,374,898	17,739	55,328,652	92	46,246
合 計	48,964	86,960,000	20,044	61,228,457	28,920	25,731,543

②家屋

区 分	総 計		非課税・免税点未満		免税点以上	
	棟 数	床面積(m ²)	棟 数	床面積(m ²)	棟 数	床面積(m ²)
木 造	7,080	678,009	240	11,250	6,840	666,759
非木造	2,441	417,991	86	2,134	2,355	415,857
合 計	9,521	1,096,000	326	13,384	9,195	1,082,616

③償却資産

(千円)

区 分	種 類	決 定 価 格
町長が価格を決定したもの	構 築 物	1,126,930
	機 械 及 び 装 置	9,938,435
	船 舶	0
	航 空 機	0
	車 両 及 び 運 搬 具	64,894
	工 具 ・ 器 具 及 び 備 品	1,114,593
総務大臣が価格を決定したもの		2,739,733
県知事が価格を決定したもの		66,244
合 計		15,050,829

(3)長野県から通知される飯島町固定資産(土地)の提示平均価格の推移

年度	田(1,000m ²)	畑(1,000m ²)	宅地(m ²)	山林(1,000m ²)
H30	112,125	49,667	5,777	26,255
R1	112,133	49,673	5,678	26,243
R2	112,133	49,673	5,678	26,243
R3	112,126	49,744	5,278	26,239
R4	112,126	49,744	5,278	26,239

(4) 登記済通知書受理件数 (令和4年4月～令和5年3月) (件)

区 分		土 地	家 屋	計
表示に関する登記	表 示	0	186	186
	地目・地積変更、更正	62	0	62
	地 図 訂 正	0	0	0
	建物表示変更、更正	0	0	0
	建 物 滅 失	0	8	8
	分筆・分割・区分	129	0	129
	合 筆 ・ 合 併	5	0	5
	そ の 他	0	4	4
	国土調査成果による	738	0	738
権利に関する登記	所 有 権 保 存	1	8	9
	所 有 権 移 転	1,128	157	1,285
	名義人表示変更・更正	132	33	165
	そ の 他	3	3	6
合 計		2,198	399	2,597

(5) 令和4年建築家屋評価件数 (件)

区 分	調査数
木 造	32
非木造	11
合 計	43

3. 国有資産等所在市町村交付金 (円)

	中部森林管理局	長野県企業局	合 計
H30	2,610,000	19,872,900	22,482,900
R1	2,779,900	19,055,000	21,834,900
R2	2,949,800	18,279,900	21,229,700
R3	3,119,800	17,544,100	20,663,900
R4	3,289,900	16,844,500	20,134,400

4. 軽自動車税

(1) 令和4年度課税額 40,801,600 円 (対前年比 501,700 円増)

(2) 登録台数

(単位：台)

区 分		R5.4.1 現在	R4.4.1 現在	令和4年度中 の増減	登録13年超車両 (重課)	
原動機付 自転車	50cc以下	288	300	△12		
	50ccを超え90cc以下	66	63	3		
	90cc超	71	69	2		
	ミニカー	11	13	△2		
軽自動車	二輪車	180	184	△4		
	三輪車	1	1	0	1	
	四輪乗用	営業用	0	0	0	0
		自家用	2,663	2,672	△9	639
	四輪貨物	営業用	7	7	0	4
		自家用	1,886	1,891	△5	901
小型特殊 自動車	農耕作業車	740	756	△16		
	その他	56	58	△2		
二輪の小型自動車		218	212	6		
合 計		6,187	6,226	△39	1,545	

(3) 非課税・減免台数

(台)

区 分		台数
非課税	町・県・国	32
	公益のため直接専用	8
減 免	身体障がい者・生活保護	65
	保 留	2
合 計		107

(4) 異動件数

(件)

新 規	463	修 正	3
名義変更	102	廃 車	502
再 交 付	0	そ の 他	22
合 計		1,092	

5. 町たばこ税

	課税標準数量 (本)		税 額 (円)	対前年比 %
	旧3級品以外	旧3級品		
H30	8,219,082	137,940	45,022,741	98.1
R1	8,351,770	73,080	47,500,991	105.5
R2	7,754,615	—	45,124,233	95.0
R3	7,781,245	—	49,068,101	108.7
R4	8,065,203	—	52,575,798	107.1

※旧3級品の特例税率期間

H10.12.1~R1.10.1 以降廃止

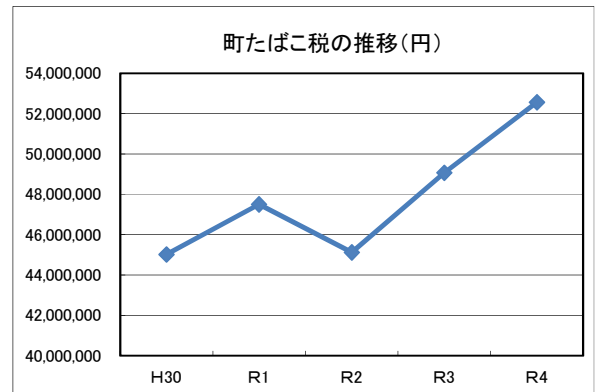
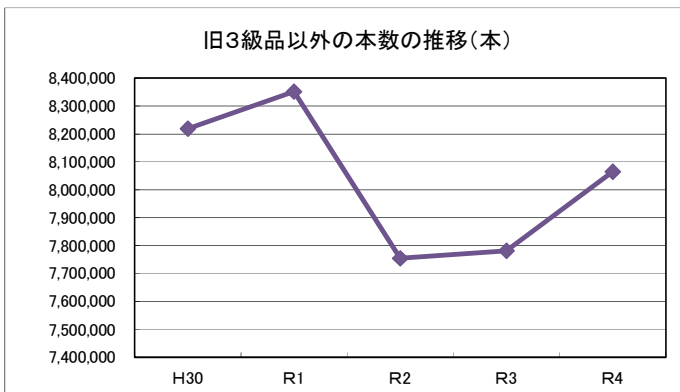

6. 諸証明等

(1) 取扱件数

区 分	有料分	無料分	計
証 明 ・ 関 覧	2,095	19	2,114
地 方 税 法 422 条 の 3 の 通 知 書		247	247
原 動 機 付 自 転 車 等 標 識 交 付		58	58
自 動 車 臨 時 運 行 標 識 交 付	44		44
軽 自 動 車 税 納 税 証 明		638	638
住 宅 用 家 屋 証 明	33		33
計	2,172	962	3,134

令和4年度税務手数料 704,400 円 令和4年度督促手数料 128,960 円

令和3年度税務手数料 646,650 円 令和3年度督促手数料 157,540 円

☆ 原動機付自転車等ナンバー弁償金 件数 11 件 弁償金 5,500 円

7. 租税教育・納税者意識の高揚

(1) 飯島町納税貯蓄組合

コロナ対策のため未開催

(2) 租税教室 [町・税務署による、児童への税金学習会]

飯島小学校 未開催

七久保小学校 //

8. 委託業務等

(1) 令和4年度スマートアシスト(地番図/家屋図)更新業務 (税務基礎資料整備事業:事業コード1212)

- ①委託業者 朝日航洋株式会社 長野支店
- ②委託金額 3,146,000円
- ③業務期間 令和4年11月15日～令和5年3月10日まで
- ④業務内容 登記異動による地図システムデータの更新業務

(2) 令和4年度飯島町固定資産税(土地)の時点修正の鑑定評価業務 (賦課徴収費:事業コード1221)

- ①委託業者 株式会社 イスズ・ネイチャー
- ②委託金額 871,200円
- ③業務期間 令和4年7月12日～令和4年9月30日まで
- ④業務内容 毎年7月の県土地公表の土地価格に伴った標準宅地地点の修正鑑定評価 (72地点)

(3) 令和6年評価替用 宅地鑑定評価業務 (税務基礎資料整備事業:事業コード1221)

- ①委託業者 株式会社 イスズ・ネイチャー
- ②委託金額 5,291,000円
- ③業務期間 令和4年11月21日～令和5年3月10日まで
- ④業務内容 令和6年度課税のため、3年毎土地評価替用の標準宅地地点の鑑定評価 (74地点)

9. 電子申告の状況

年 度	法人町民税申告			給与支払報告書提出 (年金データを除く)			償却資産申告		
	総 数	電 子	%	総 数	電 子	%	総 数	電 子	%
R2	336	273	81.3	6,634	3,258	49.1	737	313	42.5
R3	336	273	81.3	6,636	3,307	49.8	721	298	41.3
R4	335	298	89.0	6,606	3,456	52.3	740	299	40.4

年 度	当町の申告相談数 (件)	電子申告者数 (人)
R1	1,015	1,470
R2	1,033	1,510
R3	984	1,586
R4	978	1,610

【単位：円】

税目	予算現額	調定額 A	収入額 B	収入未済額	不納欠損額	収納率 B/A	前年度 収納率	収入差額 前年度決算額 C	比較増減 B-C	増減率 (B-C)/C
町民税	452,913,000	462,702,091	456,997,568	5,448,739	255,784	98.8%	98.9%	434,743,323	22,254,245	5.12
	個人	391,898,000	401,509,391	395,804,868	5,448,739	98.6%	98.8%	379,081,123	16,723,745	4.41
	現年課税分	391,097,000	395,894,000	393,624,998	2,269,002	99.4%	99.5%	377,264,814	16,360,184	4.34
	過年	1,000	987,300	987,300	0	100.0%	86.6%	518,562	468,738	90.39
滞納繰越分	800,000	4,628,091	1,192,570	3,179,737	255,784	25.8%	32.4%	1,297,747	▲ 105,177	▲ 8.10
法人	61,015,000	61,192,700	61,192,700	0	0	100.0%	99.9%	55,662,200	5,530,500	9.94
	現年	60,914,000	55,400,500	55,400,500	0	100.0%	99.9%	55,509,600	▲ 109,100	▲ 0.20
	過年	100,000	5,742,200	5,742,200	0	100.0%	100.0%	152,600	5,589,600	3,662.91
	滞納繰越分	1,000	50,000	50,000	0	100.0%	-	0	50,000	-
固定資産税	638,847,000	645,772,129	639,934,667	5,435,362	402,100	99.1%	98.6%	593,940,899	45,993,768	7.74
	現年	636,846,000	639,503,200	635,997,234	3,122,366	99.5%	99.6%	591,657,145	44,340,089	7.49
	過年	1,000	2,509,600	2,509,600	0	100.0%	100.0%	98,700	2,410,900	2,442.65
	滞納繰越分	2,000,000	3,759,329	1,427,833	2,312,996	38.0%	26.8%	2,185,054	▲ 757,221	▲ 34.65
交付金	20,134,000	20,134,400	20,134,400	0	0	100.0%	100.0%	20,663,900	▲ 529,500	▲ 2.56
	軽自動車税	43,478,000	44,217,200	44,121,898	95,302	99.8%	99.9%	42,701,600	1,420,298	3.33
	環境性能割	2,940,000	3,382,700	3,382,700	0	100.0%	100.0%	2,392,300	990,400	41.40
	現年	40,512,000	40,801,600	40,712,298	89,302	99.8%	99.99%	40,296,400	415,898	1.03
過年	1,000	0	0	0	0	-	0	0	-	
滞納繰越分	25,000	32,900	26,900	6,000	0	81.8%	21.1%	12,900	14,000	108.53
町たばこ税	52,563,000	52,575,798	52,575,798	0	0	100.0%	100.0%	49,068,101	3,507,697	7.15
	合計	1,207,935,000	1,225,401,618	1,213,764,331	10,979,403	99.1%	98.9%	1,141,117,823	72,646,508	6.37

国民健康保険税	療養現年	介護現年	後期高齢現年	医療現年	介護現年	後期高齢現年	小計	療養滞繰	介護滞繰	後期高齢滞繰	医療滞繰	介護滞繰	後期高齢滞繰	小計	合計
一般	115,000,000	15,300,000	44,800,000	117,797,700	15,780,400	45,725,700	179,303,800	864,000	139,000	316,000	21,000	5,000	6,000	1,351,000	176,451,000
退職															
療養現年	115,789,866	15,384,746	44,933,031	117,797,700	15,780,400	45,725,700	179,303,800	864,000	139,000	316,000	21,000	5,000	6,000	1,351,000	176,451,000
介護現年	2,004,734	395,654	791,569	117,797,700	15,780,400	45,725,700	179,303,800	864,000	139,000	316,000	21,000	5,000	6,000	1,351,000	176,451,000
後期高齢現年	3,100	0	1,100	117,797,700	15,780,400	45,725,700	179,303,800	864,000	139,000	316,000	21,000	5,000	6,000	1,351,000	176,451,000
医療現年	2,004,734	395,654	791,569	117,797,700	15,780,400	45,725,700	179,303,800	864,000	139,000	316,000	21,000	5,000	6,000	1,351,000	176,451,000
介護現年	3,100	0	1,100	117,797,700	15,780,400	45,725,700	179,303,800	864,000	139,000	316,000	21,000	5,000	6,000	1,351,000	176,451,000
後期高齢現年	2,004,734	395,654	791,569	117,797,700	15,780,400	45,725,700	179,303,800	864,000	139,000	316,000	21,000	5,000	6,000	1,351,000	176,451,000
小計	3,100	0	1,100	117,797,700	15,780,400	45,725,700	179,303,800	864,000	139,000	316,000	21,000	5,000	6,000	1,351,000	176,451,000
療養滞繰	2,004,734	395,654	791,569	117,797,700	15,780,400	45,725,700	179,303,800	864,000	139,000	316,000	21,000	5,000	6,000	1,351,000	176,451,000
介護滞繰	3,100	0	1,100	117,797,700	15,780,400	45,725,700	179,303,800	864,000	139,000	316,000	21,000	5,000	6,000	1,351,000	176,451,000
後期高齢滞繰	2,004,734	395,654	791,569	117,797,700	15,780,400	45,725,700	179,303,800	864,000	139,000	316,000	21,000	5,000	6,000	1,351,000	176,451,000
医療滞繰	3,100	0	1,100	117,797,700	15,780,400	45,725,700	179,303,800	864,000	139,000	316,000	21,000	5,000	6,000	1,351,000	176,451,000
介護滞繰	2,004,734	395,654	791,569	117,797,700	15,780,400	45,725,700	179,303,800	864,000	139,000	316,000	21,000	5,000	6,000	1,351,000	176,451,000
後期高齢滞繰	3,100	0	1,100	117,797,700	15,780,400	45,725,700	179,303,800	864,000	139,000	316,000	21,000	5,000	6,000	1,351,000	176,451,000
小計	4,200	3,154,502	1,043,512	117,797,700	15,780,400	45,725,700	179,303,800	864,000	139,000	316,000	21,000	5,000	6,000	1,351,000	176,451,000
合計	1,978,752	4,798,203	1,978,752	1,213,764,331	15,780,400	45,725,700	1,225,401,618	1,978,752	1,978,752	1,978,752	1,978,752	1,978,752	1,978,752	1,978,752	1,978,752

(2) 町税等調定額及び収入額の推移

令和5年5月31日作成

【単位：円】

税目	区分			令和元年度			令和2年度			令和3年度			令和4年度		
	個人	法人	合計	調定額 (A)	収入額 (B)	収納率 (B/A)	調定額 (A)	収入額 (B)	収納率 (B/A)	調定額 (A)	収入額 (B)	収納率 (B/A)	調定額 (A)	収入額 (B)	収納率 (B/A)
町民税	現年課税分	現年	401,090,000	399,251,084	99.5%	414,940,400	413,592,875	99.7%	379,203,500	377,264,814	99.5%	395,894,000	393,624,998	99.4%	
		過年	845,900	845,900	100.0%	962,095	959,750	99.8%	599,220	518,562	86.5%	987,300	987,300	100.0%	
	滞納繰越分	小	6,018,915	2,220,308	36.9%	4,351,001	1,476,522	33.9%	3,999,744	1,297,747	32.4%	4,628,091	1,192,570	25.8%	
		計	407,954,815	402,317,292	98.6%	420,253,496	416,029,147	99.0%	383,802,464	379,081,123	98.8%	401,509,391	395,804,868	98.6%	
法人	現年課税分	現年	53,193,600	53,193,600	100.0%	40,774,400	40,774,400	100.0%	55,559,600	55,509,600	99.9%	55,400,500	55,400,500	100.0%	
		過年	1,138,000	1,138,000	100.0%	243,000	243,000	100.0%	152,600	152,600	100.0%	5,742,200	5,742,200	100.0%	
	滞納繰越分	小	54,331,600	54,331,600	100.0%	41,017,400	41,017,400	100.0%	55,712,200	55,662,200	99.9%	61,192,700	61,192,700	100.0%	
		計	462,286,415	456,648,892	98.8%	461,270,896	457,046,547	99.1%	439,514,664	434,743,323	98.9%	462,702,091	456,997,568	98.8%	
固定資産税	現年課税分	現年	635,848,800	632,910,180	99.5%	644,700,800	642,588,964	99.7%	594,082,900	591,657,145	99.6%	639,503,200	635,997,234	99.5%	
		過年	125,600	67,200	53.5%	287,900	287,900	100.0%	98,700	98,700	100.0%	2,509,600	2,509,600	100.0%	
	滞納繰越分	小	15,787,463	5,469,409	34.6%	10,896,299	3,831,302	35.2%	8,158,842	2,185,054	26.8%	3,759,329	1,427,833	38.0%	
		計	651,761,863	638,446,789	98.0%	655,884,999	646,708,166	98.6%	602,340,442	593,940,899	98.6%	645,772,129	639,934,667	99.1%	
交付金・納付金	環境性能割	現年	21,834,900	21,834,900	100.0%	21,229,700	21,229,700	100.0%	20,663,900	20,663,900	100.0%	20,134,400	20,134,400	100.0%	
		過年	904,100	904,100	100.0%	2,130,200	2,130,200	100.0%	2,392,300	2,392,300	100.0%	3,382,700	3,382,700	100.0%	
	種別割	現年	38,365,500	38,328,000	99.9%	39,489,800	39,481,600	100.0%	40,299,900	40,296,400	99.99%	40,801,600	40,712,298	99.8%	
		過年	0	0	-	0	0	-	0	0	-	0	0	-	
自動車税	現年課税分	現年	223,350	112,000	50.1%	121,750	56,350	46.3%	61,100	12,900	21.1%	32,900	26,900	81.8%	
		過年	39,492,950	39,344,100	99.6%	41,741,750	41,668,150	99.8%	42,753,300	42,701,600	99.9%	44,217,200	44,121,898	99.8%	
	滞納繰越分	小	47,500,991	47,500,991	100.0%	45,266,811	45,266,811	100.0%	49,068,101	49,068,101	100.0%	52,575,798	52,575,798	100.0%	
		計	1,222,877,119	1,203,775,672	98.4%	1,225,394,156	1,211,919,374	98.9%	1,154,340,407	1,141,117,823	98.9%	1,225,401,618	1,213,764,331	99.1%	
町税	一般(医療)	現年	131,683,697	129,815,397	98.6%	129,506,131	127,684,569	98.6%	125,906,500	124,364,235	98.8%	117,797,700	115,789,866	98.3%	
		過年	14,199,613	13,916,921	98.0%	18,006,709	17,650,543	98.0%	16,985,900	16,630,159	97.9%	15,780,400	15,384,746	97.5%	
	退職(医療)	現年	48,278,057	47,584,789	98.6%	50,342,254	49,623,033	98.6%	48,958,800	48,352,617	98.8%	45,725,700	44,933,031	98.3%	
		過年	325,803	325,803	100.0%	0	0	-	0	0	-	0	0	-	
国民健康保険税	一般(介護)	現年	90,887	90,887	100.0%	90,887	90,887	100.0%	90,887	90,887	100.0%	90,887	90,887	100.0%	
		過年	122,043	122,043	100.0%	122,043	122,043	100.0%	122,043	122,043	100.0%	122,043	122,043	100.0%	
	滞納繰越分	小	194,700,100	191,855,840	98.5%	197,855,094	194,958,145	98.5%	191,851,200	189,347,011	98.7%	179,303,800	176,107,643	98.2%	
		計	10,295,038	3,148,067	30.6%	7,806,585	2,890,856	37.0%	6,071,637	2,034,730	33.5%	5,178,714	980,700	18.9%	
合計	現年課税分	現年	1,962,367	592,748	30.2%	1,307,962	525,430	40.2%	976,718	321,722	32.9%	918,268	152,090	16.6%	
		過年	3,297,798	1,062,068	32.2%	2,566,306	981,039	38.2%	2,093,485	718,118	34.3%	1,839,087	360,058	19.6%	
	滞納繰越分	小	458,741	163,337	35.6%	295,404	65,092	22.0%	210,140	0	0.0%	210,140	0	0.0%	
		計	129,763	47,652	36.7%	82,111	19,688	24.0%	56,170	0	0.0%	56,170	0	0.0%	
合計	現年課税分	現年	149,325	53,892	36.1%	95,433	21,387	22.4%	67,454	0	0.0%	67,454	0	0.0%	
		過年	16,293,032	5,067,764	31.1%	12,153,801	4,503,492	37.1%	9,475,604	3,074,570	32.4%	8,269,803	1,492,848	18.1%	
	滞納繰越分	小	210,993,132	196,923,604	92.3%	210,008,895	199,461,637	95.0%	201,326,804	192,421,581	95.6%	187,573,603	177,600,491	94.7%	
		計	210,993,132	196,923,604	92.3%	210,008,895	199,461,637	95.0%	201,326,804	192,421,581	95.6%	187,573,603	177,600,491	94.7%	

【単位：円】

課税年度	町 県 民 税			法人町民税			固定資産税			軽自動車税			町 税 計		
	人数	件数	金額	人数	件数	金額	人数	件数	金額	人数	件数	金額	人数	件数	金額
平成19年度	0	0	0	0	0	0	0	0	0	0	0	0	0	0	0
平成20年度	0	0	0	0	0	0	0	0	0	0	0	0	0	0	0
平成21年度	1	1	35,000	0	0	13,945	0	0	0	0	0	0	1	1	21,055
平成22年度	0	0	0	0	0	0	0	0	0	0	0	0	0	0	0
平成23年度	0	0	0	0	0	0	0	0	0	0	0	0	0	0	0
平成24年度	0	0	0	0	0	0	0	0	0	0	0	0	0	0	0
平成25年度	0	0	0	0	0	0	0	0	0	0	0	0	0	0	0
平成26年度	0	0	0	0	0	0	0	0	0	0	0	0	0	0	0
平成27年度	1	2	37,300	0	0	22,438	0	0	0	0	0	0	1	1	3,684
平成28年度	6	11	218,100	0	0	86,900	0	0	0	0	0	0	2	6	44,300
平成29年度	5	19	490,843	0	0	195,571	0	0	0	0	0	0	2	6	45,400
平成30年度	4	17	1,540,789	0	0	613,912	0	0	0	0	0	0	4	16	131,800
令和元年度	5	10	245,606	0	0	97,859	0	0	0	0	0	0	7	23	231,700
令和2年度	17	43	738,581	0	0	294,280	0	0	0	0	0	0	12	40	478,870
令和3年度	29	75	1,979,600	0	0	788,752	0	0	0	0	0	0	33	89	1,075,939
滞納繰越計	68	178	5,285,819	0	0	2,106,082	0	0	0	0	0	0	69	207	2,312,996
令和4年度	61	154	3,772,390	0	0	1,503,388	0	0	0	0	0	0	71	189	3,122,366
令和5年度<繰越額>	129	332	9,058,209	0	0	3,609,470	0	0	0	0	0	0	140	396	5,435,362
合計	376	1,220	18,969,563	0	0	8,672,627	0	0	0	0	0	0	376	1,220	22,579,033

課税年度	内町税	内県税	法人町民税	固定資産税	軽自動車税	町 税 計
平成19年度	0	0	0	0	0	0
平成20年度	0	0	0	0	0	0
平成21年度	13,945	0	0	0	0	13,945
平成22年度	0	0	0	0	0	0
平成23年度	0	0	0	0	0	0
平成24年度	0	0	0	0	0	0
平成25年度	0	0	0	0	0	0
平成26年度	0	0	0	0	0	0
平成27年度	22,438	14,862	0	0	0	37,300
平成28年度	131,200	86,900	0	0	0	218,100
平成29年度	295,272	195,571	0	0	0	490,843
平成30年度	926,877	613,912	0	0	0	1,540,789
令和元年度	147,747	97,859	0	0	0	245,606
令和2年度	444,301	294,280	0	0	0	738,581
令和3年度	1,190,848	788,752	0	0	0	1,979,600
滞納繰越計	3,179,737	2,106,082	0	0	0	5,285,819
令和4年度	2,269,002	1,503,388	0	0	0	3,772,390
令和5年度<繰越額>	5,448,739	3,609,470	0	0	0	9,058,209
合計	10,279,168	7,431,392	0	0	0	17,710,560

課税年度	国民健康保険税		国民健康保険料	滞納繰越額
	人数	件数		
平成19年度	1	6	136,100	0
平成20年度	1	1	400	0
平成21年度	3	14	237,166	0
平成22年度	0	0	0	0
平成23年度	0	0	0	0
平成24年度	0	0	0	0
平成25年度	0	0	0	0
平成26年度	0	0	0	0
平成27年度	0	0	0	0
平成28年度	6	31	292,509	0
平成29年度	6	38	467,200	0
平成30年度	5	38	759,400	0
令和元年度	7	39	751,792	0
令和2年度	8	48	870,385	0
令和3年度	19	93	1,283,251	0
滞納繰越計	56	308	4,798,203	0
令和4年度	40	187	3,191,957	0
令和5年度<繰越額>	96	495	7,990,160	0
合計	195	951	12,403,018	0

課税年度	滞納繰越額の比較		滞納繰越額の比較
	滞納繰越額	滞納繰越額の比較	
平成19年度	0	0	0
平成20年度	0	0	0
平成21年度	13,945	0	13,945
平成22年度	0	0	0
平成23年度	0	0	0
平成24年度	0	0	0
平成25年度	0	0	0
平成26年度	0	0	0
平成27年度	22,438	14,862	7,576
平成28年度	131,200	86,900	44,300
平成29年度	295,272	195,571	99,701
平成30年度	926,877	613,912	312,965
令和元年度	147,747	97,859	49,888
令和2年度	444,301	294,280	150,021
令和3年度	1,190,848	788,752	402,096
滞納繰越計	3,179,737	2,106,082	1,073,655
令和4年度	2,269,002	1,503,388	765,614
令和5年度<繰越額>	5,448,739	3,609,470	1,839,269
合計	10,279,168	7,431,392	2,847,776

滞納繰越額の比較
 ①令和4年度末の滞納繰越額 20,009,613
 ②滞納繰越残額(～令和年度分) 12,403,018
 ③滞納繰越分の徴収と欠損した額 7,606,595
 ④令和4年度分で発生した滞納繰越額 10,176,015

減少(整理)した滞納繰越額(令和4年度末時点)

③-④ ▲ 2,569,420 円

令和5年3月31日現在

(4) 行政処分等の状況

単位 円

① 差 押

区 分	件 数	滞納金額	換価済額
還付金	5件	2,516,644	187,632
預貯金	3件	268,900	268,900
給与・年金	1件	12,900	12,900
債権	2件	93,800	93,800
合 計	11件	2,892,244	563,232

② 交付要求

交付要求した年度	件 数	交付要求税額	令和4年度の配当額
令和4年度	4	685,900	175,100

(5) 納付誓約、滞納整理機構移管の状況

① 納付誓約

人 数	滞納額
10	4,495,455

※（再誓約を含む、本税のみ）

② 長野県滞納整理機構移管

件 数	滞納金額	収納額
5件	2,223,842	897,653

移管期間：R04.6.1～R05.5.31

(6) コンビニ及びスマホ決済納付の状況

	件 数	収納額
コンビニ納付	5,544件	67,302,700円
全体比	14.2%	7.3%
スマホ決済	229件	3,077,700円
全体比	0.6%	0.3%

(7) 固定資産評価審査委員会 (1 2 1 1)

○設置根拠 地方税法第423条

○開催 R4.7.26 年1回

○委員3名

健康福祉課

－ 地域福祉係 －

1 社会福祉総務費（2101）

(1) 民生委員・児童委員・福祉事務調査委員

- ① 委員の人数 25人（うち男性委員9人、女性委員16人）、うち主任児童委員2人
- ② 委員の任期 令和4年12月1日から令和7年11月30日まで（3年間）
- ③ 相談・支援件数

ア 内容別の相談・支援件数

年度	在宅福祉	介護保険	健康・保健医療	子育て・母子保健	子どもの地域生活	学校生活・子どもの教育	生活費	年金・保険	仕事	家族関係	住居	生活環境	日常的な支援	その他	計
R2	24	5	14	1	0	1	5	0	1	11	8	16	207	247	540
R3	11	0	15	0	0	0	0	0	0	4	1	7	193	184	415
R4	21	4	12	0	4	1	4	0	0	18	1	12	106	179	362

イ 分野別の相談・支援件数

年度	高齢者に関する事	障がい者に関する事	子どもに関する事	その他	計
R2	400	7	2	131	540
R3	242	3	0	170	415
R4	166	5	1	190	362

ウ 民生児童委員1人当たりの活動状況

年度	活動件数	訪問件数	連絡調整回数	計	活動日数	民生児童委員定数
R2	102	260	62	424	133	25
R3	101	270	61	432	132	25
R4	98	215	58	371	120	25

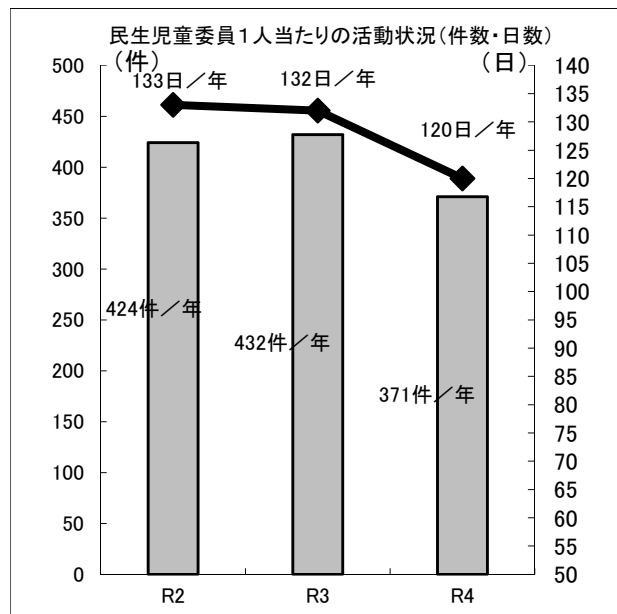

- ④ 民生児童委員協議会活動交付金 1,656,670円
- ⑤ 上伊那郡民生委員協議会負担金 新型コロナの影響により令和4年度負担金なし
- ⑥ 長野県民生児童委員協議会負担金 75,000円

(2) 民生委員推薦会

- ① 委員の人数 8人
- ② 推薦会開催数 5回（4/14、4/15、6/16、6/30、8/3）
- ③ 委員報酬 計119,000円（県民生委員児童委員交付金：推薦会費 23,800円）

(3) 健康長寿のまちづくり推進会議

①委員数	20人	②任期	令和4年4月1日から令和7年3月31日まで
③推進本会議	令和4年10月21日、役場 防災集会室 各種計画の検証について ・第2次飯島町地域福祉計画・飯島町地域福祉活動計画 ・飯島町第9期高齢者福祉計画・第8期介護保険事業計画 ・飯島町障がい者プラン ・飯島町健康づくり計画（第4次） ・飯島町いのち支える自殺対策推進計画		
④部会	地域福祉専門部会 9人、高齢者・障がい者・介護専門部会 11人、保健・医療専門部会 9人（部会重複あり）		

(4) 生活保護関係事務

① 被保護世帯

生活保護世帯数	20世帯（前年比：±0）	被保護者数	22人（前年比：-1）
---------	--------------	-------	-------------

② 生活保護による入院救護・施設入所世帯

生活保護世帯数	7世帯	(前年比：+2)	順天寮：1世帯、八ヶ岳寮：2世帯、越百園：1世帯、エーデル駒ヶ根：1世帯、千寿園：2世帯
被保護者数	7人	(前年比：+2)	順天寮：1人、八ヶ岳寮：2人、越百園：1人、エーデル駒ヶ根：1人、千寿園：2人

(5) 第4弾飯島町くらし復興券を無料交付 低所得者の方への特別生活支援給付事業

コロナ禍での、低所得世帯の方への生活を支援するため、住民税非課税世帯を対象に、1人当たり10,000円分の第4弾飯島町くらし復興券を支給。

①申請期間	令和4年6月11日から令和4年7月8日まで		
②申請世帯数	727世帯	③申請者数	1,137人

(6) 恩給援護に関する事務

第11回特別弔慰金	請求期間	令和2年4月1日から令和5年3月31日まで	
	年度内受付件数	0件	

(7) 高齢者地域支えあい拠点施設管理

- ①施設数 22、②指定管理者 地元自治会、③使用回数 全2,222回、
④使用人数 延べ18,449人

(8) 岩間地区介護予防・生活支援拠点施設

- ①施設数 1、②指定管理者 岩間自治会、③使用回数 全133回、
④使用人数 延べ1,485人

2 地域福祉総合事業（2103）

(1) 生活困窮者相談支援事業委託

- ① 受注者 社会福祉法人 飯島町社会福祉協議会

- ② 委託料 1,895,000円（国補助金 1,841,000円（町直接事業分含む））
 ③ 委託期間 令和4年4月1日から令和5年3月31日まで
 ④ 業務内容 一時的な相談支援等、県との連絡調整・支援のサポート等

ア 相談内容別人数

支援区分	実人員	延べ回数
生活困窮	21人	58回
就労支援	2人	3回
生活支援	6人	13回
金銭管理	3人	4回
その他	3人	4回
合計	35人	82回

イ 男女別実人数

	実人数	延べ回数
男	25人	62回
女	10人	20回
合計	35人	82回

ウ 年代別実人数

年代	実人数	年代	実人数
10代	0人	60代	9人
20代	5人	70代	7人
30代	2人	80代	3人
40代	3人	90代	1人
50代	5人	合計	35人

(2) 救急医療情報キット支給事業

- ① 新規支給（キット支給のみ） 15人
 ② 救急医療情報キット配付及び記載支援業務委託
 ア 受注者 社会福祉法人 飯島町社会福祉協議会
 イ 委託料 622,391円
 ウ 委託期間 令和4年6月1日から令和5年3月31日まで
 エ 業務実績 (ア) 新規配布・記載支援 125人、(イ) 記載事項等更新支援 288世帯
 ③ 救急医療情報キット新規支給実績（令和4年度）
 ア 75歳以上の者 134人
 イ 障害者手帳の交付を受けた者等 1人
 ウ 日中等において65歳以上の高齢者のみとなる世帯で、健康上の不安を有する者5人
 ④ 救急医療情報キットの活用状況（上伊那広域消防本部 町内出場件数 408件）
 ア 救急隊が救急医療情報キットの有無を確認した件数 38件
 イ 救急隊が救急医療情報キットを活用したと報告した件数 29件
 ⑤ 救急医療情報キット支給事業の周知
 有線TV行政チャンネル「救急情報医療キットの紹介」（6/27～7/3）

(3) 飯島町社会福祉協議会事業補助金

- ア 職員人件費 補助金： 11,200,000 円
 事務局職員3人の人件費の一部を補助
 イ 飯島町戦傷病没者追悼式 補助金： 400,000 円
 戦没者 312人（276世帯）
 日時 令和4年7月8日 午前10時から正午まで
 場所 飯島町文化館 大ホール
 参加者 計69人（遺族33人、来賓26人、主催者10人）
 ウ 心配ごと相談事業 補助金： 35,000 円

心配ごと相談所を開設し、弁護士又は司法書士の無料法律相談の事業費の一部補助

司法書士相談	開催回数 3回	相談件数 21件
弁護士相談	実施回数 3回	相談件数 6件

エ 社協福祉バス運行事業 補助金： 430,000 円

運行回数	21回	延べ利用人員	257人
利用団体	いちいの会、社会福祉協議会主催事業 ほか		

オ 地域支え合いマップ整備事業 補助金： 50,000 円 (基本分)
25,000 円 (実績分)

令和4年度 整備・更新自治会数 21 (うち社協職員の整備支援自治会数 5)

3 生活困窮者自立相談支援事業 (2104)

(1) 総事業費 1,737,848円 (国補助金 1,009,000円)

(2) ひきこもり対策推進事業実施業務委託

- ① 受注者 社会福祉法人 飯島町社会福祉協議会
- ② 委託料 850,000円
- ③ 委託期間 令和4年4月1日から令和5年3月31日まで
- ④ 業務内容 相談支援、居場所づくり、連絡協議会・ネットワークづくり、
当事者の会・家族の会開催、
住民向け講習会・研修会開催サポーター派遣・養成、民間団体との連携

(3) ひきこもりサポーター派遣事業

① サポーター養成講座 (長野県精神保健センター協働)

日付	内容	受講者数
R4. 7. 25	新規養成研修 基礎知識・活動の実際・講義・演習	6人
R4. 10. 17	長野県サポーター登録更新及びフォローアップ研修	8人 (うち更新2人)

② サポーター登録者数 (県精神保健センター登録者のうち飯島町活動同意者限定数)

令和4年度末	年度中増減
19人	新規登録4人、更新辞退3人

③ サポーター派遣

対象者数	年度中増減	サポーター活動内容
6人	継続4人・新規2人	活動サポーター数5人、訪問・電話等延べ46回

④ サポーター登録者等研修

日付	内容	受講者数
R4. 7. 28、11. 16	長野県ひきこもり支援センター主催研修会・情報交換	延べ10人
R5. 3. 24	飯島町サポーターミーティング	5人

(4) ひきこもり相談（町・社協合計数）

① 相談者の年齢

年代	実数
10代	1人
20代	7人
30代	7人
40代	6人
50代以上	11人
不明	6人
合計	38人

② 相談方法

項目	延べ回数
来所相談(※)	57回
電話相談	55回
メール・SNS	52回
訪問	56回
合計	82回

※社協定例相談日
(予約制 毎月第2水曜日午前)
12回開催・相談9回

(5) ひきこもり居場所づくり

回数	利用者数	内容	会場
8回	8人	R4.5月～12月 毎月第3水曜日午後	風の谷絵本館

(6) 家族支援活動

① ひきこもり者を持つ家族のための講座（自殺対策推進事業と協働）（11/29）

講師 つどいのクリニック柿田 樋掛医師、5家族6人、支援者4機関6人参加

② ひきこもり者を持つ家族のためのワークショップ（1/29、3/27）講師：同上、参加延べ7人

③ いいだ若者サポートステーション出張講座（12/15）参加4人

④ 家族交流会1回、参加3人（飯島町社会福祉協議会）

(7) つなぐ会（健康福祉課・教育委員会・飯島町社会福祉協議会との連携）事業

① 3部署連携担当者会議 11回

② 中学校卒業後の切れ目ない支援体制構築、個別支援・高校訪問・中学校との連携

(8) ネットワークづくり

① 長野県ひきこもり研修事例提供（Web）7/15、県内50団体

② 長野県南信子ども・若者サポートネットはみんぐ全体会事例発表（Web）8/30、24団体

③ 上伊那自立支援協議会療育など連絡会事例発表(web)12/2、40団体

④ 長野県社協主催上伊那圏域ひきこもり研究会 7/4、9/30、2/5

4 重層的支援体制整備移行準備事業（2105）

(1) 総事業費 4,942,112円（国補助金 3,709,000円）

①準備事業庁内連携に関すること（庁内会議15回・県社協会議3回・社協会議7回）

②相談支援に関すること

包括的相談支援関係部署会議2回・プレ多機関協働による重層会議1ケース2回

③参加支援に関すること

ア アウトリーチ等継続支援（個別支援）及びコーディネート 22件

地域産業、社会資源への働きかけ、支援メニュー開発

- イ 仕事・就労支援を切り口にした地域づくり応援プログラム（まいさぼ上伊那共同）：
飯田サポステ・きらりあ・飯島町商工会・民間事業所・個人とのつながり作り
- ウ 人材育成 長野まちむら寄り添いファシリテーター養成講座 7人参加

④地域づくりに関すること

- ア 地域共生フォーラム「飯島版お助隊をみんなで考えよう」 R5.2.23 町文化館
公助・共助・互助・自助各分野の団体・機関・個人参加80（会場・メッセージ・紙面）
- イ 居場所立ち上げ支援、新設4か所（うち県社協助成金活用2か所）、継続1か所
- ウ 居場所ミーティング 9/5 有志15人（長野県社協による研修を同時開催）
12月から月1回定例開催（12/21、1/25、2/22、3/29）各回6～12人出席
- エ 地域の人材のつながりづくり・関係づくり

5 住民税非課税世帯等に対する臨時特別給付金（2112）

- (1) 給付金名称 住民税非課税世帯等に対する臨時特別給付金
- (2) 支給額 1世帯当たり100,000円
- (3) 支給対象 173世帯（住民税非課税世帯等）
- (4) 給付総額 17,300,000円（子育て世帯等臨時特別支援事業費補助金：国10/10）
（令和4年度 900,000円、令和3年度繰越明許費 16,400,000円）
- (5) 事務費 432,967円（事務用品、郵便料、システム改修負担金等、国10/10）
（令和4年度 358,000円、令和3年度繰越明許費 80,930円）

6 長野県生活困窮世帯緊急支援事業（2113）

- (1) 支援金名称 長野県生活困窮世帯緊急支援金
- (2) 支給額 1世帯当たり30,000円
- (3) 支給対象 240世帯（国価格高騰緊急支援事業支給対象外の住民税非課税世帯等）
- (4) 給付総額 7,200,000円（長野県生活困窮世帯緊急支援事業補助金：県10/10）
- (5) 事務費 539,827円（事務用品、郵便料、システム改修負担金等、県10/10）

7 電気・ガス・食料品等価格高騰緊急支援事業（2114）

- (1) 給付金名称 電気・ガス・食料品等価格高騰緊急支援給付金
- (2) 支給額 1世帯当たり50,000円
- (3) 支給対象 742世帯（住民税非課税世帯等）
- (4) 給付総額 37,100,000円（子育て世帯等臨時特別支援事業費補助金：国10/10）
- (5) 事務費 704,430円（事務用品、郵便料、システム改修負担金等、国10/10）

8 地域福祉センター管理費（2201）

- (1) 地域福祉センター石楠花苑管理業務委託
 - ① 受注者 社会福祉法人 飯島町社会福祉協議会
 - ② 委託料 2,056,000円 うち修繕料部分（ボイラー室機器、漏水修繕）1,789,000円
 - ③ 委託期間 令和4年4月1日から令和5年3月31日まで
 - ④ 業務内容 施設、設備等の管理監視運転、日常・定期清掃、破損修繕、備品管理等

(2) 地域福祉センター用地賃貸借

- ① 賃貸借料 年額 1,667,250円
- ② 行政財産使用（土地）に係る飯島町社会福祉協議会負担金 833,625円（歳入）

(3) 地域福祉センター石楠花苑 雨漏り等修繕工事設計管理業務委託

- ① 受注者 株式会社 アース下平設計
- ② 委託料 242,000円
- ③ 委託期間 令和4年9月26日から令和5年3月20日まで
- ④ 業務内容 屋根雨漏り等修繕工事の設計・管理業務

(4) 地域福祉センター石楠花苑 雨漏り等修繕工事

- ① 受注者 下平建設 株式会社
- ② 請負代金額 2,508,000円
- ③ 工期 令和4年11月15日から令和5年3月20日まで
- ④ 工事内容 食堂・休憩室屋根防水工事、浴室上部断熱工事、排煙窓シーリング工事

(5) 地域福祉センター石楠花苑 自動ドア修繕

- ① 受注者 株式会社 長野ナブコ
- ② 修繕料 781,000円
- ③ 内容 正面玄関自動ドア修繕（風除室外側・内側）

9 障がい者福祉総務費（2251）

(1) 障がい者プランの策定

- 飯島町障害者計画 計画期間：平成30年度から令和5年度まで
- 飯島町障害福祉計画 計画期間：令和3年度から令和5年度まで
- 飯島町障害児福祉計画 計画期間：令和3年度から令和5年度まで

(2) 手帳等交付状況

① 身体障害者手帳

ア 所持者の状況（障がい区分別） 出典：長野県障害者統計報告書（人）

障がい区分	1級	2級	3級	4級	5級	6級	計	構成
視覚	11	11	—	—	1	1	24	6.3%
聴覚	—	3	—	4	—	11	18	4.8%
音声・言語	—	—	2	1	—	—	3	0.7%
体幹	6	9	7	—	1	—	23	6.1%
心臓	64	—	12	15	—	—	91	24.0%
呼吸器	2	—	4	3	—	—	9	2.4%
腎臓	17	—	—	—	—	—	17	3.7%
上肢	8	10	14	10	8	5	55	14.6%
下肢	—	9	26	66	13	7	121	31.4%
平衡	—	—	—	—	1	—	1	0.3%
膀胱・直腸	—	—	—	16	—	—	16	4.2%
計	108	42	65	115	24	24	378	
構成	28.6%	11.1%	17.0%	30.4%	6.3%	6.3%		

イ 所持者の状況(年齢区分別)

(人)

年齢別	1級	2級	3級	4級	5級	6級	計	構成
0～5歳	—	—	—	—	—	—	0	0.0%
6～14歳	1	1	—	1	—	—	3	0.8%
15～17歳	—	—	—	—	—	—	0	0.0%
18～19歳	—	—	—	—	—	—	0	0.0%
20～39歳	2	4	1	3	—	2	12	3.2%
40～49歳	2	2	1	1	2	—	8	2.1%
50～59歳	2	1	4	2	2	6	17	4.5%
60～64歳	6	1	6	7	1	2	23	6.1%
65～74歳	26	10	12	27	9	1	85	20.8%
75歳～	69	23	41	74	10	13	230	60.8%
計	108	42	65	115	24	24	378	
構成	28.6%	11.1%	17.0%	30.4%	6.3%	6.3%		

ウ 身体障害者手帳交付事務取扱状況

(件)

年度	交付	再交付	程度変更	返還	住所変更	その他	計
R3	16	2	12	38	9	—	77
R4	13	5	5	43	11	—	77

② 療育手帳

ア 所持者の状況(等級別)

(人)

年度	A1	A2	B1	B2	計
R3	24	1	31	54	110
R4	22	1	31	51	105

イ 所持者の状況(年齢区分別)

(人)

区分	18歳未満	18歳以上	計
A1	2	20	22
A2	0	1	1
B1	6	25	31
B2	10	41	51
計	18	87	105

③ 精神障害者保健福祉手帳

ア 所持者の状況(等級別)

(人)

年度	1級	2級	3級	計
R3	38	38	12	88
R4	41	45	11	97

イ 所持者の状況(年齢区分別)

(人)

10歳代	20歳代	30歳代	40歳代	50歳代	60歳代	70歳代	80歳代～	計
6	9	17	21	11	17	12	4	97

(3) 上伊那成年後見センター運營業務委託料 障がい者分 300,128円

※業務実績は、介護保険特別会計（高齢者福祉係）に掲載

(4) 成年後見町長申立件数 1件

10 在宅障がい者福祉事業（2252）

(1) 障がい者活動支援センターやすらぎ指定管理業務（「コスモス園」と一括指定）

- ① 指定管理者 社会福祉法人 親愛の里
- ② 指定期間 令和4年4月1日から令和9年3月31日まで（5年間）
- ③ 指定管理料 令和4年度やすらぎ分 12,000,000円
- ④ 運営実績

年度	開所日数	利用登録者数	年間利用者数
令和2年度	245日	33人	2,291人
令和3年度	242日	30人	2,392人
令和4年度	241日	25人	2,316人

(2) 身体障がい者等通所通園等推進事業補助金

補助対象者の区分	人数	補助金額
通園等	0人	0円
通学等	3人	29,779円
通院等(人工透析)	9人	128,347円
通院等(難病)	31人	265,611円
計	43人	423,737円

(3) 障がい者にやさしい住宅改良促進事業補助金 令和4年度 申請受付なし

(4) 障がい者等への支援（扶助費）

事業名	利用者対象者	事業費	事業費の内訳	
			県支出金	一般財源
障がい福祉金	288人	1,734,000円		1,734,000円
心身障がい児・者タイムケア	8人	265,525円	130,000円	135,525円
福祉タクシー券	3人	53,760円		53,760円
重度心身障がい者介護慰労金	13人	792,000円		792,000円
訪問理美容	0人			

11 障がい者自立支援事業（2255）

(1) 障害福祉サービスの利用状況

① 障害支援区分認定の状況

ア 申請状況 (件)

年度	新規	変更	更新	うち取下げ	申請合計
R4	7	—	21	—	28

イ 認定状況 (件)

年度	非該当	区分1	区分2	区分3	区分4	区分5	区分6	計
R4	—	1	8	8	—	2	9	28

ウ 区分認定者数 (人)

	区分1	区分2	区分3	区分4	区分5	区分6	計
R3	2	17	15	6	6	14	60
R4	3	19	16	6	6	14	64

(2) 障害福祉サービスの利用及び給付の状況

① 自立支援給付等

サービスの種類		利用者数	利用数	給付額(円)
訪問系	居宅介護	17人	1,495.5時間	5,805,019
	行動援護	3人	1,455.0時間	7,527,623
	同行援護	1人	72.0時間	254,850
日中活動系	生活介護	27人	5,223日	67,572,748
	自立訓練（生活訓練）	1人	368日	2,903,906
	自立訓練（宿泊型）	5人	460日	2,412,449
	就労移行支援	—	0日	0
	就労継続支援（A型）	18人	3,560日	24,431,638
	就労継続支援（B型）	39人	7,551日	52,050,600
	短期入所	4人	36日	149,630
居住系	施設入所支援	8人	2,612日	14,976,151
	共同生活援助（グループホーム）	24人	8,093日	55,121,217
相談支援	計画相談支援	93人	—	3,822,840
	地域移行支援	10人	—	331,376
特定障害者特別給付費		32人	—	2,986,817
高額障害福祉サービス費		4人	—	95,175
特例特定介護給付費		—	—	0
介護給付費・訓練等給付費 計				240,442,039
自立支援医療（更生・育成医療）給付費		4人		602,555
補装具費給付		5人		1,443,536
自立支援給付費合計				242,488,130
		給付費財源	国庫負担金	121,244,064
			県負担金	60,622,031

② 地域生活支援事業

給付の種類		利用者数	利用数	給付額(円)
日常生活用具 給付	介護・訓練支援用具	—	—	0
	自立生活支援用具	1人	1件	14,960
	在宅療養等支援用具	3人	3件	111,240
	情報・意思疎通支援用具	1人	1件	91,080
	排泄管理支援用具	20人	211月分	1,872,863
	住宅改修費	—	—	0
移動支援	全介助	4人	450.5時間	1,251,200
	一部介助	12人	307時間	515,430
	グループ	1人	11.5時間	9,200
日中一時支援		—	—	0
給付費合計				3,865,973
		給付費財源	国庫補助金	2,341,000
			県補助金	1,170,000

(3) 事業所の指定状況

① 基準該当障害福祉サービス事業所の指定状況（町長指定）

基準該当生活介護事業所

事業者名	事業所名	事業所住所	指定年月日	指定有効期限
社会福祉法人 長野県社会福祉事業団	ほっと上伊那	伊那市狐島3799-2	R4. 3. 28	R7. 3. 27
特定非営利活動法人 まんでん	介護ステーション まんでん	飯島町飯島755番地2	R3. 10. 1	R6. 9. 30
特定非営利活動法人 リブサポート南信州	サポートハウス ぽぷり	駒ヶ根市飯坂1-17-13	R3. 10. 1	R6. 9. 30

② 基準該当通所支援事業所の指定状況（町長指定）

事業者名	事業所名	事業所住所	指定年月日	指定有効期限
アイウエルネス 合同会社	ステージクラブ飯島	飯島町飯島2489番地4 飯島町文化館内	R2. 9. 1	R5. 8. 31

③ 指定特定相談支援事業所・指定障害児相談支援事業所の指定状況（町長指定）

ア 指定特定相談支援事業所

事業者名	事業所名	事業所住所	指定年月日	指定有効期限
社会福祉法人 飯島町社会福祉協議会	こまくさ指定相談 支援事業所	飯島町飯島2317番地4	H31. 3. 25	R7. 3. 24

イ 指定障害児相談支援事業所

事業者名	事業所名	事業所住所	指定年月日	指定有効期限
社会福祉法人 飯島町社会福祉協議会	こまくさ指定相談 支援事業所	飯島町飯島2317番地4	H31. 3. 25	R7. 3. 24

(4) 上伊那圏域障害者相談支援事業委託（上伊那圏域8市町村共同委託）

- ① 受注者 社会福祉法人 長野県社会福祉事業団
- ② 委託料 飯島町負担分 2,493,000円（上伊那圏域8市町村 合計 39,900,000円）
- ③ 委託期間 令和4年4月1日から令和5年3月31日まで
- ④ 業務内容 相談支援、基幹相談支援センター、地域移行・地域定着等

(5) 手話通訳・点訳・音訳・要約筆記奉仕員養成事業委託（上伊那圏域8市町村共同委託）

- ① 受注者 社会福祉法人 伊那市社会福祉協議会
- ② 委託料 飯島町負担分 85,471円
- ③ 委託期間 令和4年4月1日から令和5年3月31日まで
- ④ 業務内容 手話養成41回、要約筆記体験3回、点訳養成12回、音訳養成1回

12 介護予防拠点施設運営事業（2308）

- ① 介護予防拠点施設コスモス園指定管理業務（「やすらぎ」と一括指定）
 - ア 指定管理者 社会福祉法人 親愛の里
 - イ 指定期間 令和4年4月1日から令和9年3月31日まで（5年間）
 - ウ 指定管理料 令和4年度コスモス園分 445,000円
 - エ 利用状況 (ア) 利用登録19団体、(イ) 利用252回、(ウ) 利用者延べ2,729人
 - オ 利用料徴収 計27,300円（指定管理者の収入）

13 地域福祉基金（2551）

前年度末基金額	本年度増加額	本年度減少額	本年度末基金額
134,653,231 円	35,709 円	—	134,688,940 円
増加額内訳	新規積立（寄付） 20,000円 利息 15,709円		

14 障がい児通所等支援事業（2613）

(1) 障がい児介護給付費・訓練等給付費等

サービスの種類	利用者数	利用数	給付額
児童発達支援	4人	319日	2,353,436 円
放課後等デイサービス	15人	1,608日	11,360,770 円
保育所等訪問支援	2人	9日	172,250 円
障害児相談支援	13人	—	915,844 円
特例障害児通所給付費	1人	—	20,321 円
高額障害児通所給付費	—	—	0 円
給 付 費 合 計			14,822,621 円
給付費財源		国庫補助金	7,708,000 円
		県補助金	3,705,655 円

(2) 駒ヶ根市児童発達支援施設つくし園運営負担金

① 運営負担金 2,439,213円

② 飯島町の利用状況

通所等内容	延べ利用者	延べ利用数
児童発達支援	35人	312回
放課後等デイサービス	11人	35回
保育所等訪問支援	6人	7回
タイムケア	2人	2回

(3) 飯田市こども発達支援センターひまわり運営負担金

地域療育事業 令和3年度分（翌年度精算） 飯島町利用人数 7人、負担金額 28,208円

15 ひとり親等福祉費（2631）

(1) 母子・父子家庭の状況

(世帯)

区分	年度	10代	20代	30代	40代	50代	60代	計
母子家庭	R3	—	6	20	32	13	0	71
	R4	—	5	15	32	11	0	63
父子家庭	R3	—	—	—	4	3	0	7
	R4	—	—	—	3	2	1	6
計	R3	0	6	20	36	16	0	78
	R4	0	5	15	35	13	1	69

(2) 母子・父子家庭等への福祉金等

給付金の種別	年度	支給件数	金額
高等学校生徒 通学費給付金（町単）	R3	16件	262,200円
	R4	16件	298,240円
ひとり親家庭等福祉金（町単）	R3	60件	355,200円
	R4	56件	333,000円

(3) 児童扶養手当・特別児童扶養手当の取扱い状況

(件)

手当の種別	年度	件数
児童扶養手当	R3	53
	R4	49
特別児童扶養手当	R3	53
	R4	52

(4) 低所得者の子育て世帯に対する子育て世帯生活支援特別給付金（ひとり親世帯分）

① 給付額 児童1人当たり50,000円（県から直接給付）

② 給付件数

児童扶養手当が支給されている方	47件
公的年金等を受給しており、児童扶養手当の支給が全額停止されている方	1件
新型コロナウイルス感染症の影響を受けて家計が急変するなど収入が減少	2件

③ 給付事務費 58,000円（県補助金10/10）

— 高齢者福祉係 —

1 老人福祉総務費（2301）

(1) 特別養護老人ホーム入所検討委員会の開催

委 員	5人	飯島町社会福祉協議会会長、民生児童委員協議会代表
		越百園施設長、同生活指導員、健康福祉課長
委員会開催（4回）		令和4年 6月・9月・12月 令和5年 3月

(2) 公益社団法人駒ヶ根伊南シルバー人材センター運営負担金

2,663,360 円

2 在宅老人福祉事業（2303）

(1) 高齢者生活自立支援サポーター派遣事業

事業対象者	おおむね65歳以上の在宅の高齢者で、日常生活上の軽易な支援が必要な者			
利用者数	利用件数	事業費	利用者負担額	一般財源
1人	30 件	42,000 円	6,000 円	36,000 円

(2) 外出支援事業（特殊車両による外出支援事業）

事業対象者	要介護3、4、5に認定された者又は身体障害者手帳1、2級を有する者若しくは精神障害者保健福祉手帳1級を有し、公共交通機関利用が困難な者				
要介護3以上	交付者数	交付枚数	利用枚数	利用率	事業費
	33人	1,456 枚	658 枚	45.2%	329,000 円

利用内訳	回数	往路のみ利用	復路のみ利用	往復利用	計
リフト付車	61 回	19 回	21 回	41 回	81 回
ストレッチャー車	20 回				

(3) 外出支援事業（福祉タクシー券交付事業）

事業対象者	高齢者世帯の65歳以上の者で、交通手段がない者又は日中高齢者のみになり、交通手段がない世帯の者				
	対象者	交付枚数	利用枚数	利用率	事業費
65歳以上	214人	7,547 枚	4,698 枚	62.2%	3,006,720 円
日中独居高齢者	192人	3,331 枚	2,112 枚	63.4%	1,351,680 円
計	406人	10,878 枚	6,810 枚	62.6%	4,358,400 円

(4) 訪問理美容事業

事業対象者		要介護3、4、5に認定された者又は身体障害者手帳1、2級を有する者、若しくは、精神障害者保健福祉手帳1級を有する者で理美容院へ行くことが困難な者			
交付内容		利用状況			
人数	枚数	人数	利用率	枚数	利用率
16人	29枚	15人	93.8%	23枚	79.3%
事業費		34,500円	協力理美容事業者		14事業者

(5) 高齢者補聴器購入費助成事業

事業対象者	申請者数	助成決定数	事業費
75歳以上の者	5人	5件	100,000円

(6) 介護慰労金支給事業

支給対象者		介護保険法に規定する要介護2（認知症の日常生活自立度Ⅲ以上の者）又は要介護3又は4若しくは5と認定された者の主介護者			
基準日	令和4年5月1日及び11月1日	対象期間	①基準日以前6か月間に、在宅における介護期間が90日以上 ②基準日以前1年以内に介護慰労金対象とならないが、1年間に90日以上介護期間		
区分	要介護2	要介護3	要介護4	要介護5	計
対象者数 前期	19人	30人	13人	12人	74人
対象者数 後期	21人	32人	13人	14人	80人
支給額	960,000円	1,488,000円	780,000円	936,000円	4,164,000円

(7) 敬愛訪問、敬老福祉金支給事業

支給対象者	令和4年4月1日から令和5年3月31日までに88歳及び100歳に達する者		
敬愛訪問	新型コロナウイルス感染拡大により未実施		
支給状況	88歳の者	73人	730,000円
	100歳の者	1人	50,000円

(8) 地区敬老会（公民館委託事業）

対象者	75歳以上の在宅高齢者			
地区	開催日	対象者	出席者	委託料
飯島	新型コロナウイルス感染症予防のため 記念品の贈呈	887人	852人	734,400円
田切		237人	180人	202,400円
本郷		184人	180人	172,000円
七久保		592人	572人	491,200円
合計		1,900人	1,784人	1,600,000円

(9) 高齢者活動交付金（いちいの会）

交付基準	自治会単位で65歳以上の高齢者がグループを作り活動する事に対して交付する。登録会員の1/2以上の参加が年4回以上あること及び4回のうち1回は介護予防事業を実施していること (令和4年度は交付基準を緩和)				
交付状況	19人以下	20,000円	7団体	140,000円	北町、南仲町、山久、日曾利、北街道、北村、荒田
	20人以上	30,000円	13団体	390,000円	下段のとおり
	基準緩和(1/2)	10,000円	0団体	円	
合計			20団体	530,000円	
20人以上の交付団体	岩間、上ノ原、中町、南町、石曾根、中平、南割、北河原、本郷区、高遠原、新屋敷、南街道、新田				
参加賞の交付	登録会員総数		421人	138,930円	

3 老人保護措置費（2304）

(1) 負担金

老人ホーム入所判定・情報センター負担金	上伊那広域連合	5,000円
養護老人ホーム赤字補填負担金	(福)上伊那福祉協会	2,067,507円

(2) 扶助費

施設名	設置主体	入所者	措置費	利用者等負担金
南箕輪老人ホーム	(福)上伊那福祉協会	2人	2,714,679円	3,393,615円
みすず夢ゆりの里	(福)上伊那福祉協会	4人	11,431,877円	
		計	14,146,556円	一般財源 10,752,941円

・老人福祉法に基づくやむを得ない事由による措置

1件

4 介護保険事業（2305）

(1) 上伊那関係施設建設負担金

伊南行政組合（伊南福祉会）	428,000 円
---------------	-----------

(2) 介護保険特別会計への繰出

対 象 費 用	金 額
介護給付費	122,098,784 円
人件費	11,557,373 円
事務費	9,525,570 円
地域支援事業（介護予防・日常生活総合支援事業）	3,145,281 円
地域支援事業（地域包括支援センター運営・任意事業）	4,349,582 円
低所得者保険料軽減負担分	9,809,000 円
繰 出 金 合 計	160,485,590 円

— 保健医療係 —

1 国民健康保険繰出金事業（2151）

(1) 国民健康保険繰出金 62,375,920 円

① 保険基盤安定負担金

負担割合 保険者支援分国 1/2・県 1/4・町 1/4、税軽減分国負担無・県 3/4・町 1/4

区 分	繰入金額	国庫負担金	県負担金	町負担金
保険者支援分	16,611,268 円	8,305,634 円	4,152,817 円	4,152,817 円
国保税軽減分	29,134,693 円		21,851,019 円	7,283,674 円
未就学児均等割	383,712 円	191,856 円	95,928 円	95,928 円
計	46,129,673 円	8,497,490 円	26,099,764 円	11,532,419 円

② 出産育児一時金分 840,000 円（3 件、1,260,000 円の 2/3）

③ 事務費分 15,108,961 円（事務費、国民健康保険運営協議会）

④ 地方単独事業減額調整分 297,286 円（福祉医療町単補助のため）

2 後期高齢者医療事業（2310）

(1) 後期高齢者医療広域連合負担金 96,379,408 円

飯島町後期高齢者医療被保険者当該年度概算医療給付費の 1/12 額
+ 前年度精算額

(2) 後期高齢者医療特別会計繰出金 47,282,861 円

① 保険基盤安定負担金 27,824,899 円（県負担額 3/4+町負担額 1/4）

② 一般管理事務費 11,064,687 円（連合会補助保健師 1 名分）

③ 一般管理費 847,000 円

④ 徴収費 25,157 円

⑤ 広域連合納付金（事務費分）4,288,959 円

⑥ 保健事業費 3,232,159 円（連合会補助実績及び一部基準額）

3 福祉医療費給付事業（2401）

(1) 福祉医療費給付事業

令和 3 年 8 月から見直し

- ・子ども医療費（18 歳までの子）の柔道整復施術療養費を現物給付化
- ・障がい者医療の精神保健福祉手帳 2 級の補助対象を通院全診療科へ拡大

① 扶助費 55,490,908 円

② 審査集計事務手数料 2,978,332 円

③ 福祉医療費給付事業返還金（民生雑入） 261,571 円

④ 福祉医療費県補助金 19,617,000 円

（県費該当事業の扶助費・手数料 1/2 補助）

(2401) 福祉医療費給付事業実施状況報告書 (医療費)

事業区分	対象者区分		受給者証 交付者数	人	給付対象 延べ件数	医療費総額 A	自己負担額 B	附加給付額 C	受給者負担額 D	収入額 E	差引額 F = B - (C+D+E)	町補助 i	市町村支出済額 G = F + i	補助基本額 H	果費補助所要額 I
	小学校	中学校前													
障がい者	小学生	前	374	5,199	105,698,600	9,527,988	0	2,514,070	2,514,070	0	7,013,918	2,514,070	9,527,988	7,013,918	
	小1~中3 (入院のみ)		610	7,159	68,149,980	14,664,267	0	3,552,972	3,552,972	0	11,111,295	3,552,972	14,664,267	3,987,617	
	高校	相当	174	1,732	22,632,410	5,042,605	0	861,668	861,668	0	4,180,937	861,668	5,042,605		
	小計		1,158	14,097	198,538,430	29,582,149	0	6,932,210	6,932,210	0	22,649,939	6,932,210	29,582,149	11,345,324	5,672,000
	身障手帳2級以上	障がい児 一般分	2	31	13,960,130	61,836	0	14,944	14,944	0	46,892	14,944	61,836	46,892	
	後期高齢分	障がい者	22	553	35,603,270	2,811,889	0	258,818	258,818	0	2,553,071	2,553,071	2,553,071		
	身障手帳3級	障がい児 一般分	0	0	0	0	0	0	0	0	0	0	0	0	
	後期高齢分	障がい者	5	112	6,325,440	790,126	0	54,840	54,840	0	735,286	735,286	735,286		
	療育手帳A2以上	障がい児 一般分	2	86	2,819,490	188,812	0	40,822	40,822	0	147,990	147,990	39,822	187,812	147,990
	後期高齢分	障がい者	12	207	2,706,510	796,730	68,500	102,670	102,670	0	625,560	625,560	625,560		
	療育手帳B1	障がい児 一般分	2	57	516,200	142,399	0	27,944	27,944	0	114,455	27,944	142,399	114,455	
	後期高齢分	障がい者	22	378	3,065,830	803,390	0	187,750	187,750	0	615,640	615,640	615,640		
65歳以上国民年金別表該当	一般分	3	36	293,600	29,380	0	16,300	16,300	0	13,080	13,080	13,080			
後期高齢分	障がい者	40	1,096	76,450,839	5,419,945	0	502,278	502,278	0	4,917,667	4,917,667	4,917,667			
精神手帳1級 (通院のみ)	障がい児 一般分	165	4,679	260,794,530	12,396,415	0	2,065,834	2,065,834	0	10,330,581	2,065,834	10,330,581			
後期高齢分	障がい者	0	0	0	0	0	0	0	0	0	0	0	0		
精神手帳2級 (自立支援医療精神通院のみ)	障がい児 一般分	28	798	8,676,310	1,594,741	0	392,140	392,140	0	1,202,601	1,202,601	1,202,601			
後期高齢分	障がい者	0	0	0	0	0	0	0	0	0	0	0	0		
65歳未満国民年金別表1級該当	障がい児 一般分	1	21	249,410	30,060	0	10,300	10,300	0	19,760	19,760	19,760			
後期高齢分	障がい者	331	8,783	418,905,519	26,254,433	68,500	4,029,390	4,029,390	0	22,157,145	82,710	22,239,253	22,136,783	11,068,000	
母子家庭等	母	47	724	9,641,260	1,999,174	0	358,830	358,830	0	1,640,344	1,640,344	1,640,344			
父のいない児童	子	78	834	11,329,630	2,027,047	0	409,499	409,499	0	1,617,548	409,499	2,027,047	1,617,548		
小計	児童	0	0	0	0	0	0	0	0	0	0	0	0		
父子家庭	父	125	1,558	20,970,890	4,026,221	0	768,329	768,329	0	3,257,892	409,499	3,667,391	3,257,892	1,628,000	
父子家庭	子	0	0	0	0	0	0	0	0	0	0	0	0		
小計	家庭	0	1	7,050	2,115	0	500	500	0	1,615	1,615	2,115	1,615		
総合計	小計	1,614	24,439	638,421,889	59,864,918	68,500	11,730,429	11,730,429	0	48,065,989	7,424,919	55,490,908	36,741,614	18,368,000	
果費補助対象合計		1,439	15,527	547,390,089	40,127,986	68,500	7,305,489	7,305,489	0	32,753,997	3,010,279	36,741,614			
町単独合計		175	8,912	91,031,800	19,736,932	0	4,424,940	4,424,940	0	15,311,992	4,414,640				

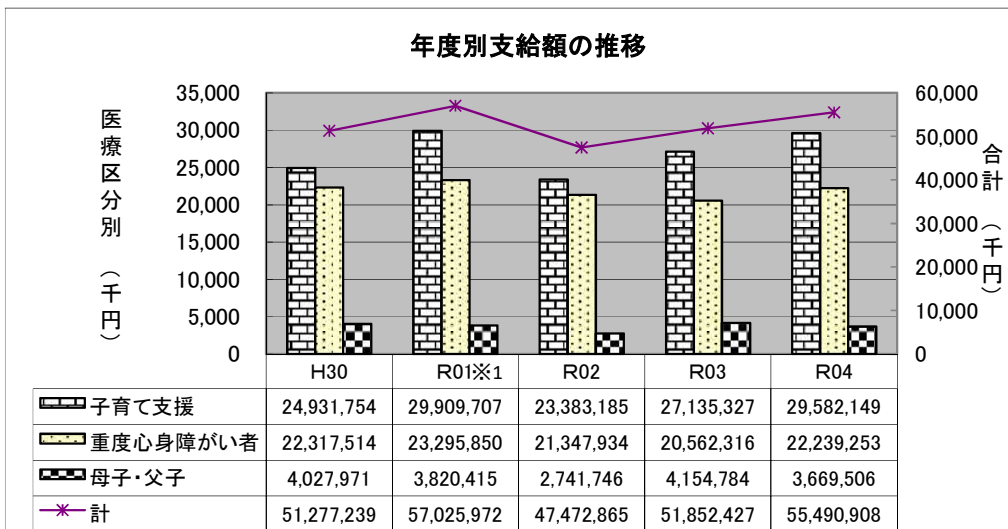
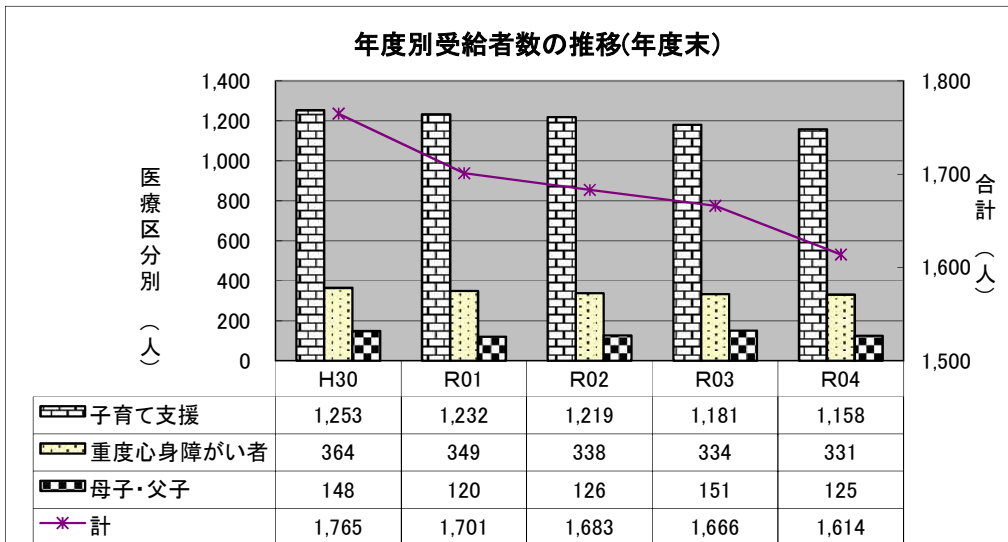

※1 平成30年度は8月からの制度改正により、現物給付分は7月分。(以降は12月分)

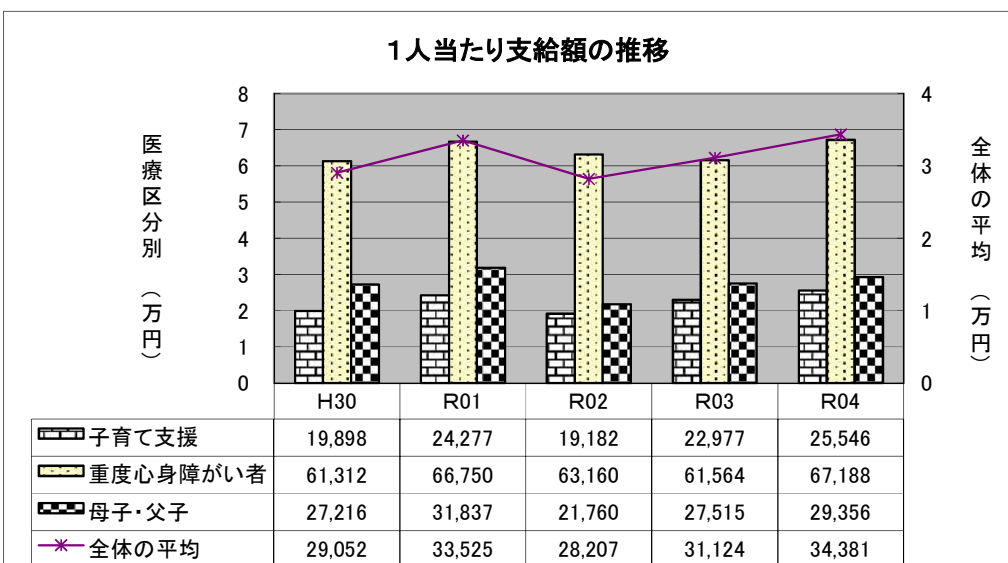

福祉医療費資金貸付

0件

償還額

0円

(2) 未熟児養育医療

- ① 低体重児届出 1件 (2,000g以下 0件)
 ② 前年度より繰越による養育医療対象 0件
 ③ 未熟児の保護者に対する訪問指導 4件 延べ5回
 ④ 未熟児養育医療費給付状況

ア 未熟児養育医療診療報酬支払内訳

(単位 円)

年度	件数	医療費総額 i	食事 負担額 ii	総費用額 iii = i + ii	医療保険者 負担額 iv	対象経費 (基準額) v = iii - iv	手数料
R2	2	7,809,240	50,270	7,859,510	7,546,500	313,010	141
R3	9	17,613,920	254,338	17,868,258	16,960,151	908,107	335
R4	18	28,494,440	555,760	29,050,200	27,199,638	1,850,562	635

イ 上記表ア-v 対象経費(基準額)の内訳 (R4年度分)

(単位 円)

対象経費(基準額)(a)		1,850,562	診療報酬支払基金等支払額
個人徴収基準額(b)		259,942	(民生雑入)
国県町負担基本額(a-b)		1,590,620	
内訳	国庫負担金	1/2	795,310
	県費負担金	1/4	397,655
	町負担金	1/4	397,655

ウ 令和3年度国庫負担金精算額(追加交付額)

344,257円

(3) 小児慢性特定疾病児童日常生活用具給付事業

① 補助申請実績 1件

(単位 円)

年度	件数	対象用具	用具価格 i	受給者 負担金 ii	公費負担額 i - ii	基準単価 iii	補助金交付 額 iii - ii の 3/4
R2	1	紫外線 カットクリーム	43,648	13,618	30,030	41,580	20,000
R3	1	紫外線 カットクリーム	43,648	15,818	27,830	41,580	19,000
R4	1	紫外線 カットクリーム	42,900	15,070	27,830	41,580	19,000

4 保健衛生総務費（2811）

(1) 各種負担金

団 体 名		負担金額（円）
伊南行政組合		67,188,000
(内訳)	一般経費・議会・監査委員	5,415,000
	昭和伊南総合病院	61,773,000
上伊那広域連合		843,000
(内訳)	保健福祉費総務費	565,000
	休日診療当番医事業費	278,000
上伊那包括地域医療協議会		495,000
(内訳)	日曜歯科当番医関係	200,000
	上伊那医師会付属准看護学院助成金	295,000
上伊那郡市献血推進対策協議会		11,000
上伊那郡市保健師連絡協議会		2,760
合 計		68,539,760

(2) 上伊那地域包括地域医療協議会

- ① 幹事会 7月14日
- ② 口腔衛生対策委員会 5月17日、R5年2月21日
- ③ 大規模災害対策委員会 9月6日

(3) 上伊那広域連合市町村・関係機関会議

- ① 上伊那市町村保健福祉担当課長会 4回
- ② 長野県歯科口腔保健推進計画に対する上伊那地区連絡協議会 9月14日
- ③ 成人及び妊婦歯科健診ワーキンググループ会議 5月17日、7月5日

(4) 町内医師懇談会（医師・歯科医師） 3月 書面

(5) 献血推進事業

- ① 上伊那郡市献血推進協議会総会 書面開催 8月末
上伊那献血推進委員の飯島町委員推薦 飯島町赤十字奉仕団副委員長
- ② 啓発活動
献血啓発ポスター・はたちの献血キャンペーンポスター掲示・成人式対象者へ啓発資材送付
- ③ 経年献血実績

年 度		令和元年度	令和2年度	令和3年度	令和4年度
献血車年間配車回数		4日	2日	3日	2.5日
採血者数	200mL	0人	0人	0人	0日
	400mL	147人	124人	142人	135人
	計	147人	124人	142人	135人

献 血 目 標	141 人	172 人	139 人	148 人
達 成 率	104.2%	72%	102.1%	91.2%

④ 令和4年度実績

月 日	献血実施場所	200mL	400mL
4月13日	(株)南信精機製作所		24人
8月26日	飯島町役場		31人
10月11日	(株)南信精機製作所		27人
3月1日	飯島町役場		29人
3月1日	(株)NTKセラミック		24人

(6) 薬物乱用防止に関すること

- ① 南信薬物乱用対策推進協議会総会 書面開催
- ② 南信薬物乱用対策推進協議会研修会 中止
- ③ 「ダメ。ゼッタイ。」国連資金募金 7月 募金額 8,816円
- ④ 啓発活動 ポスター掲示・パンフレット配布

(7) 臓器移植・骨髄バンクに関すること

- ① 臓器移植普及推進月間 10月
公共機関の臓器提供意思表示カード設置
- ② 骨髄バンク推進月間 10月 役場庁舎内のパンフレット・チラシ設置
- ③ 飯島町骨髄移植ドナー補助金交付申請 1件 100,000円

(8) 共催・後援・協力事業

令和4年度 0件

(9) 職能関係

- ① 上伊那郡市保健師連絡協議会研修会 年間11回開催
- ② 上伊那市町村栄養士研修会 年間11回開催
- ③ 県行政栄養士研修会 年間1回開催
- ④ 長野県看護大学実習受け入れ 6月16日～6月28日

(10) 開業医支援事業

- ① 開業医支援事業サポート業務委託(株式会社マスネットワーク) 198,000円
- ② 補助金

事業名	件数	補助金額	説明
飯島町開業医支援事業補助金	0件	0円	
貸付金利子補給	3件	14,281円	設備資金2件 経営資金1件

③ 飯島町開業医支援資金融資状況

令和4年度 0件

協定金融機関名	預託金額	融資限度額	融資残高	融資率
八十二銀行飯島支店	8,000,000円	20,000,000円	0円	0%

アルプス中央信用金庫飯島支店	8,000,000円	20,000,000円	740,000円	3.7%
計	16,000,000円	40,000,000円	740,000円	1.9%

(11) 地域医療対制（2811・2891）

① 第1次医療対制（役割：外来診療により救急患者の医療を確保）

診療所運営	飯島町七久保診療所 休診
病院	昭和伊南総合病院（運営：伊南行政組合）
民間開業医（4医院）	生協診療所いいじま ・ のどかクリニック 飯島中央クリニック ・ つどいのクリニック柿田
在宅当番医	上伊那医師会において南部ブロックとして実施

② 第2次医療体制（役割：入院治療を必要とする重症救急患者の医療を確保）

病院群輪番制（夜間・休日）	昭和伊南総合病院・伊那中央病院・辰野病院
---------------	----------------------

③ 第3次医療体制（役割：複数の診療領域にわたり重篤な救急患者の医療を確保）

救急救命センター	伊那中央病院（平成24年4月～）
----------	------------------

④ 歯科医療

民間開業医（4医院）	ななくぼ歯科医院・平沢歯科医院 恵幸堂歯科医院・田畑歯科医院
日曜歯科 緊急診療所開設	上伊那歯科医師会が各市町村からの負担金で運営 （実施場所：上伊那口腔保健センター）

5 感染症予防事業（2821）

(1) 結核対策事業

① 住民検診（胸部レントゲン撮影 委託先 健康づくり事業団等）

年度	令和2年度	令和3年度	令和4年度
実施延日数	6日間	6日間	6日間
内訳1次	6/15～6/19	6/14～6/18	6/13～6/17
2次	10月13日	10月13日	10月12日
対象者数	1,587人	1,490人	1,936人
受診者数	924人	930人	875人
内訳1次	853人	877人	812人
2次	71人	53人	63人
受診率	58.2%	62.4%	45.2%
要精密検査者	43人	60人	49人
精密検査結果	・結核0人 ・肺がん3人 ・その他18人 ・異常無15人 ・未受診0人 ・未把握7人	・結核0人 ・肺がん0人 ・その他27人 ・異常無22人 ・未受診0人 ・未把握11人	・結核0人 ・肺がん4人 ・その他20人 ・異常無12人 ・未受診0人 ・未把握13人

- ② 新登録結核患者数 0人 訪問指導・相談実績なし
 ③ 結核予防週間啓発 9/24～9/30 ポスター掲示・HP および広報誌掲載
 ④ 複十字シール募金 実施時期 令和4年9月24日～30日

募金総額	令和2年度	令和3年度	令和4年度
	7,393円	9,371円	9,075円

(2) 各種予防接種

① 定期予防接種

ア 実施状況

予 防 接 種 名		接 種 回 数	全対象者数 (R4.4.1 時 点)	令和4年度 新規対象者数 (転入者含む)	令和4年度 接種回数 (特例含む)	
A 類	BCG 1歳未満	1回	101人	42人	47回	
	4種混 3か月～7歳6か月未満	4回	454人	42人	186回	
	不活化ポリオ	3回	0人	0人	0回	
	日本 脳炎	1期 6か月～7歳6か月未満	3回	437人	53人	238回
		2期 9歳～13歳未満	1回	268人	69人	
	2種混合 11～13歳未満	1回	129人	69人	55回	
	MR	1期 1歳	1回	44人	57人	107回
		2期 6歳	1回	70人	64人	
	麻しん・風しん(単独)	2回	1人	1人	1回	
	H i b (ヒブ) 2か月～5歳未満	4回	275人	43人	176回	
	小児用肺炎球菌 2か月～5歳未満	4回	275人	43人	175回	
	水痘 1～3歳未満	2回	111人	57人	93回	
	子宮頸がん予防	3回	144人	24人	57回	
	B型肝炎 1歳未満	3回	101人	41人	126回	
ロタ 生後6週～24週または32週	2～3回	57人	41人	111回		
B 類	高齢者インフルエンザ	1回	3,423人	3,423人	2,179回	
	高齢者用肺炎球菌	1回	429人	429人	114回	

※予防接種により1～4回接種を行うこと、また前年度からの対象者がいることから接種率が高くなる場合がある。

イ 相互乗り入れによる接種者 A類 95件

(長野県医師会との契約による上伊那以外の契約医療機関での接種)

ウ 長期療養者の定期予防接種者 0件

エ 里帰り等による県外での接種者 1件

- オ 社会福祉施設等での接種者 0 件
- カ 特別な理由による任意予防接種 1 件

② 任意予防接種実施状況及び町補助状況

予防接種名	対象者	申請数	補助金額	補助金総額	備考
成人風しん (麻しん・風しん)	風しん単抗原	0 回	4,000 円	0 円	
	麻しん・風しん(MR)	0 回	6,000 円	0 円	
中学3年生 インフルエンザ	中学3年生 (対象者85人)	56 回	1,500 円	84,000 円	接種率 65%
おたふくかぜ	1～3歳未満の児	34 回	4,000 円	136,000 円	

③ 風しんの追加的対策事業

これまで風しんに係る公的接種を受ける機会がなく、風しんの抗体保有率が他の世代に比べて低い男性に対し、令和元年度から国が定期予防接種として無料で受けることが出来る対策を実施。

ア 実施期間：平成31年4月1日～令和7年3月31日（3年延長）

イ 対象者：昭和37年4月2日～昭和54年4月1日生まれの男性

令和4年度以降対象：令和元年～令和3年度の未受診者

項目	令和元年度	令和2年度	令和3年度	令和4年度	実施率
対象者 (全体数)	447 人	1,011 人	1,009 人	1,009 人	
抗体検査実施者 (累計)	173 人	358 人	408 人	464 人	45.9% (実施者/対象者)
予防接種実施者 (累計)	28 人	67 人	79 人	94 人	20.2% (接種者/検査実施者)

④ 子宮頸がん予防ワクチン（HPV）キャッチアップ接種事業

積極的勧奨の差し控えにより接種機会を逃した方に対して、公平な接種機会を確保する観点から、時限的に、従来の定期接種の対象年齢を超えて接種機会を与える事業を実施。

ア 実施期間：令和4年4月1日～令和7年3月31日

イ 対象者：平成9年4月2日～平成18年4月1日生まれの女子

キャッチアップ接種の期間中に定期接種の対象から新たに外れる世代についても、順次キャッチアップの対象者とする。

項目	令和4年度
対象者(全体数)	227 名
接種者数	41 人
予防接種回数	90 回

6 新型コロナワクチン接種事業（2823）

(1) 新型コロナワクチン接種は、国の示す下記接種順位によりワクチン接種を開始した。

- ① 医療従事者等 ②65歳以上高齢者
③ 基礎疾患があり先行接種を希望する者 ④一般（12歳以上）

(2) 使用新型コロナワクチン

- ・ コミナティ筋注（ファイザー社製）
- ・ コミナティ筋注 6か月～4歳用（ファイザー社製）
- ・ コミナティ RTU 筋注（2価）（ファイザー社製）
- ・ コミナティ 5～11歳用（2価）（ファイザー社製）
- ・ スパイボックス筋注（武田/モデルナ社製）
- ・ スパイボックス筋注（2価）（モデルナ社製）

(3) 接種実績（人）

接種回数	令和2年度 (累計)	令和3年度 (累計)	令和4年度 (累計) (内オミクロン株)	接種率 (各累計/ VRS 登録者数)	集団接種 開催日
1回目	12	7,689	8,169	83.8%	R3.5.15～R3.11.27 33回
2回目	—	7,650	8,132	83.5%	
3回目	—	4,085	7,450 (94)	76.5%	R4.2.19～R4.5.28 14回
4回目	—	—	6,278 (2,559)	64.4%	R4.7.30～R4.9.28 8回
5回目	—	—	(3,424)	35.1%	R4.10.15～R5.1.21 13回

- ・ 集団接種会場：飯島町文化館
- ・ 個別接種医療機関：のどかクリニック、生協診療所いじま、飯島中央クリニック
- ・ 施設接種：越百園、GH道、GHまんてん

7 母子保健事業（2841） 切れ目のない妊娠・出産・育児事業

(1) 母体の健康管理事業

① 妊娠届の受理と母子健康手帳の交付・妊婦健診費用補助等

- ア 妊娠届の受理 31人(11週以内31人・12週以降0人)
イ 母子健康手帳の交付 35冊(双胎2人・出産後0人・海外からの転入2人)
ウ 妊婦健康診査受診票の交付(1人126,790円上限)

妊婦1人に最大23枚交付(基本健診14枚、追加健診5枚、超音波検査4枚)

- (7) 交付人数 38人(内転入7人・交付後転出4人・流産1人)
(イ) 交付枚数 延794枚
(ウ) 利用枚数 延727枚
(エ) 委託料総額 3,981,760円

エ 妊婦健康診査等補助金

項 目	申請者数	延べ件数	補助額
40～42 週健診（15 回～17 回分）	6 人	12 件	67,430 円
県外妊婦健診	0 人	0 件	0 円
合 計	6 人	12 件	67,430 円

オ 妊婦歯科健診（1 人 1 枚交付、上伊那協力歯科医院委託 1 件 4,000 円）

- (ア) 交付人数 37 人
- (イ) 利用枚数 9 枚
- (ウ) 委託料総額 36,000 円

② プレママの会

開催日	内 容	講 師	延人数
4/11, 8/4, 12/1	妊娠中の栄養・健康管理・ 防災	管理栄養士・保健師	10 人(妊婦・家族)
4/23, 9/10, 12/10	親子の絆・家族の絆 (地域自殺対策補助事業) 先輩ママとの交流会 ・子育て支援センター見学	心理カウンセラー 保健師・子育て支援 コーディネーター	15 人(妊婦・家族)
5/14, 8/27, 1/14	沐浴体験・妊婦疑似体験・ 歯科指導	保健師・助産師・ 歯科衛生士	27 人(妊婦・家族)

③ 産婦健康診査受診票（1 人 2 枚）

- ア 交付人数 42 人
- イ 利用枚数 81 枚
- ウ 委託料総額 405,000 円

④ 産前・産後サポート事業（1 人 5 枚×2,000 円・出産後 1 年 6 か月まで）

- ア 交付人数 42 人
- イ 利用枚数 延 29 枚
- ウ 委託料総額 58,000 円

⑤ 産後ケア事業 利用者数 1 人

⑥ 産婦訪問 実人員 39 人 延べ回数 44 回

(2) 乳幼児の健康管理事業

① 新生児聴覚検査費用補助（補助上限 5,000 円） 24 人 120,000 円

② 乳児健康診査

- ア 受診券の交付(県内医療機関) 1 人 1 枚交付 交付数 37 枚 (1 枚 5,990 円)
- イ 乳児健康診査委託料(県内契約医療機関)
委託件数 38 件 委託料総額 227,620 円
- ウ 乳児健康診査補助金

(県外医療機関受診分 上限 1 人 1 回 5,990 円)

- 補助金申請件数 0 件
- 補助金総額 0 円

③ B型肝炎母子感染防止事業 31件（妊婦健診追加検査①検査項目に含む）

④ 定期乳幼児健診・育児相談事業 ※1 ※2

事業名	主な内容 (発達発育・相談全回実施)	スタッフ(保健師・ 管理栄養士は全)	開催 回数	延人数 出席率
3か月児 健康診査	小児科医診察、親食事指導 ベビーマッサージ	小児科医、助産師	11回	46人 97.9%
5か月児 育児相談	離乳食指導	栄養補助員	11回	46人 95.8%
7か月児 育児相談	離乳食指導	栄養補助員	11回	51人 100%
9か月児 健康診査	小児科医診察	小児科医	12回	55人 100%
12か月児 育児相談	歯科指導 個別栄養指導	歯科衛生士 作業療法士	6回	52人 92.9%
1歳6か月児 健康診査	内科診察、歯科診察 保護者歯科健診 親子遊び、歯科指導	内科医、歯科医 歯科衛生士、保育士	4回	45人 97.8%
2歳児 育児相談	歯科指導、親子遊び 親へのバランス食指導	歯科衛生士 作業療法士	5回	45人 97.8%
2歳6か月児 育児相談	歯科指導、親子遊び、親の健 康(がん検診)	歯科衛生士、保育士 臨床心理士 言語聴覚士	5回	56人 96.6%
3歳児 健康診査	内科診察、歯科診察 視覚・聴覚検査、歯科指導	内科医、歯科医 歯科衛生士 視能訓練士	4回	64人 97.0%

※1 新型コロナウイルス感染症拡大に伴う本人・家族の体調不良により欠席となることあり。

欠席者は次回健診受診や定例相談日・訪問での個別支援を実施。未把握者なし。

※2 外国籍の児が乳児期に長期帰国したため欠席となることあり。帰町後個別相談実施。

⑤ 離乳食教室 新型コロナウイルス感染症拡大に伴い中止

(3) 相談事業

① 保健師・管理栄養士相談 (件)

相談名	定例相談日(第2・4火午前)	随時相談	電話相談	計
母子保健相談	132	548	133	813
母子栄養相談	81	32	20	133
計	213	580	153	946

② 専門相談(専門職による相談・調整保健師)

相談名	内容	スタッフ	回数	延数
助産師相談	妊婦・産婦・母乳・新生児相談	助産師	19回	40人

発 達 相 談	運動・社会性の発達相談	作業療法士	23 回	66 人
	ことばの発達を主とする相談	言語聴覚士	13 回	14 人
	発達検査・相談	臨床心理士	10 回	13 人

(4) 発達支援事業（保健師・保育士・臨床心理士・作業療法士・言語聴覚士・管理栄養士他）

① 発達支援教室

教室名	目 的	内 容	回数	延数
かるがも広場	1 歳～2 歳児発達発育支援	サーキット・リトミック	11 回	48 人
あそびの広場	2 歳～3 歳児発達発育支援	ク・個別相談・課題遊び	23 回	122 人

② 駒ヶ根市つくし園通所児支援（見学含む） 4 人 延べ 20 回

③ 飯田市こども発達センターひまわり通所児支援（見学含む） 2 人 延べ 2 回

④ しろくま（駒ヶ根市）通所児支援（見学含む） 1 人 延べ 1 回

(5) 子育て支援に関する事業

① ハッピーバースフラワー事業 47 束 課長より贈呈

事業参加 花生産者 17 件 花販売店 2 件

② 父親支援パンフレット 母子健康手帳交付時・転入時に配布 38 冊

③ 保健医療係・子育て支援センター連絡会議 6 回

(6) 訪問と指導事業

① 新生児訪問（生後 28 日以内） 21 件

② その他の母子訪問 19 件

③ こんにちは赤ちゃん事業（出生児全戸訪問保健医療実施分）訪問 40 件

(7) 飯島町不妊に悩む方への特定治療支援事業

① 補助件数 2 人 2 件（内妊娠者 1 人）

② 補助金総額 310,103 円（令和 3 年：773,528 円）

③ 相談件数 2 件

④ 事業開始からの制度利用者実人員 36 人 延出生児数 25 人（内双子 2 組）

(8) 飯島町不育に悩む方への特定治療事業 補助申請実績 0 件

(9) 出産子育て応援給付金

対象者 出産応援給付金対象者 50 人（1 人 50,000 円）

子育て応援給付金対象者 38 人（1 人 50,000 円）

歳出 合計 88 人 4,400,000 円

歳入 国庫補助金（2/3 補助）3,265,000 円・県補助金（1/6 補助）733,000 円

(10) 飯島町要保護児童に関すること 0 歳児～18 歳児家庭についてケース対応実施

(11) 母子保健衛生費等国庫補助金（国庫 1/2 補助事業） 553,000 円

(12) 子ども子育て支援交付金 利用者支援事業（母子保健型）（基準額の 1/3 補助）

母子保健コーディネーター設置（平成 29 年 5 月～）

国庫補助金 4,019,000 円・県補助金 1,025,000 円

(13) 伊南福祉社会委託料（母子保健発達支援事業作業療法士分） 958,000 円

(14) 上伊那歯科医師会委託料（歯科保健指導） 287,780 円（母子のみ）

8 健康づくり運動事業（2852）

(1) 飯島町健康づくり運動団体活動補助金(1団体上限1万円を申請により交付)

交付団体 20団体 事業助成金総額 155,000円

(2) 健康づくり意識の啓発・普及

広報いいじま 記事掲載	5月号 飯島町食育推進計画(第3次)策定について 6月号 歯科口腔健診を受けましょう ～後期高齢者の歯科口腔健診～ 7月号 いいちゃん健康ポイントについて
行政チャンネル 「いいじま未来飛行」	7月 高血糖に気をつけよう

(3) 健康推進委員会(第25期1年目)57人

① 健康推進委員会 合計3回 参加者延べ人数 136人

回	日時	内容	出席
1	5月24日	研修「バランスよく食べましょう」 委嘱状交付、事業計画等	51人
2	12月13日	研修「健康診断で何がわかる？」 令和5年度各種健診取りまとめ依頼	45人
3	3月8日	研修「健康づくり運動」 飯島町健康推進員制度廃止について ※	40人

※令和4年度末をもって飯島町健康推進員制度廃止

昭和49年度～令和4年度までの49年間、約2,500人の健康推進員が町の健康づくりの担い手として活躍した。

② 長野県保健補導員会等連絡協議会

ア 上伊那支部正副会長・事務担当者合同会議(駒ヶ根市) 6月28日

イ 上伊那支部役員会及び市町村保健補導員会等正副会長研修会(駒ヶ根市)

9月16日

ウ 上伊那支部交付金 25,000円

エ 長野県保健補導員会等連絡協議会脱退について

健康推進員会制度廃止に伴い、上部団体である長野県保健補導員会等連絡協議会に脱会届提出(R5.2)。令和5年3月末脱会。

(4) 食育推進事業

① 食育推進庁内連絡会議 9月29日、1月26日

② 食育推進ネットワーク会議 3月(書面開催)

③ 上伊那地域食育推進連絡会(幹事会) 中止

④ 部会の活動(3部会)

	事業名等	取組み内容
教育部会	給食訪問	給食時に各学校の教室を訪問し、食育指導
	農家訪問	地産地消を推進のため、適宜対応

教育部会 (学校)	飯島小学校	調理員による各クラスの訪問
	飯小1年生:給食センター見学	給食センターを見学窓や調理室内をモニターから見学、給食を食べる
	3校:さんまのきれいな食べ方	関係団体と共に動画を作成し、給食時に電子黒板やテレビ放送
	飯中:お弁当の日事前指導	11月4日のお弁当の日に合わせて、作り方等の指導
	飯小:食育授業	地産地消をテーマに2年生対象、生産者を招き、担任と共に授業
	飯中:給食試食会	PTA 厚生部保護者対象、給食センター見学、給食について説明
	飯小:早寝早起き朝ごはんの劇鑑賞	1、2年生対象
	七小1年生:給食センター見学	給食センターを見学窓や調理室内をモニターから見学、給食を食べる
	飯小:食育出前授業	お米についてのお話(できるまで、給食のごはんは100%飯島産の環境共生米)
	学校・保育園の食育・地産地消検討会議	学校・保育園給食における地産地消検討会議
教育部会 (保育園)	給食展示	お昼とお帰りの時間に給食展示(年中目安量)
	給食室のお手伝い	給食に使う玉ねぎの皮むきやピーマンの種取りを園児が行う
	食材展示	給食に入る食材等を各園廊下に展示
	行事食等の放送	お昼やおやつに時間に行事食等の放送を行う
	食育だより発行	食育委員会を中心に、食育活動のおたよりを写真等を入れて発行、配布
	にぼしの出汁とり	年長児が煮干しの頭と内臓を取り、水につけて翌日煮干しだしの試飲
	たけのこの皮むき	各園たけのこの皮むき体験。たけのこを切ったりして、たけのこスタンプ
	いちご狩り	飯島3歳以上児と東部・七久保の年長児。いちごができるまでの話といちご狩り体験
	保育園給食や、食具について	各園の年少参観日に合わせて、保育園給食や食具の持ち方について講話
	よもぎホットケーキ作り	年長、年中が摘んだよもぎを給食室でペーストにし、ホットケーキ作りを行った
	さつまいもの苗植え、収穫	各園ごとさつまいもの苗植え、収穫。収穫後は焼き芋、豚汁作り

	園の畑で野菜作り、収穫	各園の畑に年長を中心に野菜の種まき・苗植えをし、野菜を育てる。収穫後の野菜は生のまま食べたり、給食に入れる
	栗拾い	飯島の年長と七久保3歳以上児が栗拾い体験
	収穫祭	11月に各園で新米炊きと豚汁作り。お米についての媒体展示
	餅つき	12月に各園で餅つきを行う。もち米とうるち米の違いの話や、鏡餅や団子作りを行う。
産業部会	いいちゃん産業まつり	イベント内において、発酵食品のまちのPR発酵食品の展示・販売
	学校給食への提供	各グループの商品を学校給食へ提供
	学校給食へブランド米の提供	ブランド米「越百黄金」を学校給食へ提供
	七久保小2年生へ食育授業協力	味噌づくり体験の講師を務めた
生活部会 (給食センター)	試食会テスト①	試食・見学・食育体験会のためのテスト
	試食会テスト②	試食・見学・食育体験会のためのテスト
	学校給食センター見学会	センターの見学・給食センターの概要説明
	学校給食センター試食・見学・食育体験会	学校給食の試食・センターの見学・食育推進計画についての説明・食育体験
	学校給食センター試食・見学会	学校給食の試食・給食センターの概要説明・地元食材についての説明
	はしの持ち方・使い方について	給食センター内に掲示
生活部会	プレママの会	妊娠期の栄養について（講義）
	乳幼児健診	離乳食・幼児食の相談
	3か月児健診・2歳児相談	母親・家族を対象とした食に関する講話
	自治会健康教室	自治会定例会での食に関する講話
	食育講話	調理実習後の食に関する講話
	自治会健康教室	バランス食・低栄養予防についての講話
	低栄養防止事業	訪問等による個別相談
	生活習慣病等の重症化予防	訪問等による個別相談
	いちいの会等	バランス食・低栄養予防についての講話、個別相談
	食育調理実習（食改）	テーマに合わせた講話・調理実習
	つばさの会（小・中学校）	健康相談会（希望者）、講演会、歯科保健指導
	こりすの会（保育園）	保育園での食育展示、話等、健康相談会、研修会
	家庭科授業（中学2年生）	今後の自分の食生活に役立たせるため「なぜ色々食べ

		なくてはいけないのか」の講義
	食の講話（子育て支援センター）	日頃の生活の中で活かしていけるよう乳幼児の親子の『食事・食塩相当量』について学ぶ。

⑤ 食生活改善推進協議会支援事業

- ア 令和4年度飯島町食生活改善推進協議会総会 中止
- イ 令和4年度長野県食生活推進協議会上伊那支部総会 5月12日 3人
- ウ 第52回長野県食生活改善推進大会 10月26日 5人
- エ 正副グループ長会 年5回 45人
- オ 日本食生活協会委託事業・他の委託事業

事業名	実施日	参加者数
牛乳料理（県委託事業）	11月21日	22人
おやこの食育教室講習会	R5年3月2日	28人
その他食育調理実習	3月8日	19人

カ いいちゃん「いい食」キャラバン活動支援

- (ア) 会議 年1回
- (イ) 寸劇 保育園訪問 中止

(5) 高齢者関係事業

① 介護予防に関する事業「いちいの会」 [管理栄養士講話]

団体名	場所	実施日	参加者数
石曽根	石曽根集会所	7月1日	14人
	石曽根集会所	2月1日	10人
北村	北村集会所	2月9日	21人
上ノ原	上ノ原集会所	2月28日	28人

② 高齢者の保健事業と介護予防の一体的実施（低栄養等） [管理栄養士栄養指導]

指導別	地区	実施日	実施人数
生きがい活動教室①	飯島上	4月15日	6人
生きがい活動教室①	本郷	4月21日	15人
生きがい活動教室②	飯島上	4月22日	9人
生きがい活動教室①	田切	4月25日	7人
生きがい活動教室①	飯島下	4月26日	10人
生きがい活動教室①	七久保	4月27日	10人
生きがい活動教室②	田切	5月16日	7人
生きがい活動教室②	七久保	5月25日	11人
生きがい活動教室②	本郷	5月26日	15人
生きがい活動教室②	飯島下	6月21日	16人
フレイル予防教室	飯島他	2月3日	18人

フレイル予防教室	七久保他	1月31日	15人
フレイル予防教室	七久保他	1月31日	13人
訪問(低栄養・他)	6月4日～1月13日		11人
来所(低栄養・他)	年間		6人

(6) 小児健康づくり教室

① こりすの会(保育園の部)

ア 運動あそび「遊びながら子どもの発育発達を促す運動遊び」

運動保育士 金井 仁美 先生

伊那市総合型地域スポーツクラブ 講師 山岸 和成 先生

保育園	開催日	参加園児数(延べ)
飯島保育園	6月15日、8月3日、9月5日、 12月7日	219人
東部保育園	6月17日、7月21日、12月27日、 R5年1月20日	246人
七久保保育園	6月20日、7月19日、8月25日、 12月5日	137人

イ 降園時に合わせ、食に関する展示、保育園の汁物紹介・投票

[保健師、管理栄養士、保育園管理栄養士]

保育園	日程	対象	参加数
飯島保育園	9月5日(月)	園児・保護者	25組
東部保育園	8月30日(火)	園児・保護者	30組
七久保保育園	8月26日(金)	園児・保護者	25組

ウ こりすニュース発行

5月

エ 個別相談会

[保健師、管理栄養士、保育園管理栄養士]

保育園	日程	対象	参加数
飯島保育園	11月14日、22日 12月15日	保護者	3人

② つばさの会(小学校の部)

開催日	対象/場所	内容	参加数等
7月13日	七久保小学校保護者 /体育館	メディアが眼に与える影響について 講師：伊那中央病院 視能訓練士 大川美和さん	保護者

7月 19～20日	七久保小学校全学年 /家庭科室	歯科保健指導 講師：上伊那口腔保健センター 歯科衛生士 田畑さん	児童
7月 20～22日	飯島小学校全学年 /家庭科室	歯科保健指導 講師：上伊那口腔保健センター 歯科衛生士 塩澤さん	児童
9月3日	飯島小学校保護者 /体育館（オンライン）	ネット、ゲーム依存予防講演会 講師：久里浜医療センター 臨床心理士 北湯口孝先生	保護者
10月18日	七久保小学校4年生 /教室	生活習慣病予防健診（血液検査） 事前健康教育講座「血液から何がわかる？」 養護教諭、保健師	4年生
12月5日	飯島小学校4年生 /教室	生活習慣病予防講座 養護教諭、管理栄養士、保健師	4年生
12月7日	飯島小学校5年生 /教室	SOSの出し方教育 養護教諭、保健師	5年生
12月 8～14日	飯島小学校全学年 （希望者）/小会議室	つばさの会健康相談会 養護教諭、保健師、管理栄養士	保護者3人 （対象児童 2人）
12月 8～13日	七久保小学校全学年 （希望者）/保健室等	つばさの会健康相談会 養護教諭、保健師、管理栄養士	保護者1人 （対象児童 1人）
1月 12～24日	飯島小学校 1～4、6年生 /家庭科室・各教室	性教育講演会教育 1年「おとこのこ・おんなのこ」 2年「おへそってなあに」 3年「大切な私の体を守るために」 講師：町保健師 4年「思春期の体の変化」 講師：助産師 鹿野恵美先生 6年「大切なあなたに伝えたい命の話」 講師：助産師 鹿野恵美先生	児童
1月27日	七久保小学校5・6年生と保護者/家庭科室	性教育「大切なあなたに伝えたいいのちの話」 講師：助産師 小林まゆみ先生	5年生 6年生 保護者
3月14日	七久保小学校5年生 /教室	SOSの出し方教育	児童

③ つばさの会（中学校の部）

開催日	対 象	内 容	参加者数等
9月1、2日	飯島中学校1年生 1学年職員	学校保健委員会 「SOSの出し方について学ぼう」 講師：町保健師	生徒68人 職員
12月8～14日	血液検査要精検者、 高度肥満生徒等 (4名)	つばさの会健康相談会 養護教諭、管理栄養士、保健師	希望者なし
2月20、22日	飯島中学校2年生 職員	薬物乱用防止教室 「お薬教室・カフェイン過剰摂取等」 講師：こもれび薬局 学校薬剤師 伊藤文行先生	生徒85人 職員
2月1日	飯島中学校2年生 職員	性教育授業 「正しく知ろう、自分の体・自分のこころ」 講師：助産師 小林まゆみ先生	生徒85人 職員
2月22日	飯島中学校1年生 職員	性教育授業「心も体も健康な大人になるために」 講師：助産師 小林まゆみ先生	生徒68人 職員
3月10日	飯島中学校3年生 職員	性教育授業「幸せな人生を歩むために」 講師：助産師 小林まゆみ先生	生徒87人 職員

(7) 町内栄養士会

日時：3月30日 場所：保健センター 回数：1回 出席人数：4人

9 健康増進事業（2853）

(1) 各種健診・検診事業（各実施状況、斜線部分は契約なし）

① 循環器健康診査

ア 38歳節目総合健診（内国保被保険者は国保保健事業健診として実施）

該当年齢者総数 93人 町循環器健診受診者 15人（受診率16.3%）

イ 40歳未満循環器健診（内国保被保険者は国保保健事業健診として実施）

ウ 後期高齢者医療保険被保険者循環器健診（75歳以上・65歳以上一定以上障害）

② 健診機関別受診状況 ※特定健診受診状況は国民健康保険に掲載（人）

健 診 機 関	循 環 器		後期高齢者健診	小 計	令和 3年度
	38歳	40歳未満			
厚生連健康管理センター	9	95	384	488	391
伊那健康センター	6	23	16	45	52
合 計	15	118	400	533	443

③ 二次検診(ハイリスク者精密検診・内臓脂肪症候群予防)

ア 委託検査機関 昭和伊那総合病院(健診センター)

※国保被保険者は国保保健事業(早期介入事業)として実施

イ 実施状況 ()は国保被保険者数内数 (人)

項目	令和元年度	令和2年度	令和3年度	令和4年度
75g糖負荷検査	17 (17)	7(6)	3(3)	5(5)
頸部エコー検査	24 (24)	17(17)	4(4)	11(11)

④ 胃がん検診

ア 対象者 50歳から78歳 隔年実施

節目検診対象者 50歳・60歳(バリウムのみ40歳含む)

イ 検査方法 (ア) 胃内視鏡検査

(イ) バリウム検査(伊那センターのみ40歳から80歳未満)

ウ 実施状況 (人)

検診機関名	40～74歳	75歳以上	小計	令和3年度
人間ドック内視鏡	355	42	397	305
単独内視鏡	122	16	138	3
伊那健康センター (バリウム検査)	18	3	21	20
合計	495	61	556	328

⑤ 大腸がん検診

ア 検査方法 昭和病院大腸内視鏡検査以外は便潜血2日法検査

イ 節目健診対象者 38・40・50・60歳

ウ 実施状況 (人)

検診機関名	38歳	40歳未満	40～74歳	75歳以上	生保	計	令和3年度
厚生連健康管理センター	12	78	474	208	3	775	756
昭和伊南総合病院	0	/	281	/	0	281	290
伊那健康センター	3	12	38	21	0	74	73
上伊那生協病院	/	/	4	/	/	4	3
下伊那厚生病院	/	/	15	/	/	15	14
その他健診機関	/	/	55	/	/	55	51
昭和病院大腸内視鏡検査 (国保被保険者)	/	/	24	/	/	24	23
合計	15	90	891	229	3	1,228	1,210

⑥ 乳がん検診

ア 視触診・超音波検査

(ア) 対象者 当該年度偶数年齢でマンモグラフィ検査以外の女性

(イ) 節目検診対象者 38歳女性

(ウ) 実施状況 (人)

検診機関名等	実施日	38歳	40歳未満	75歳以上	合計	令和3年度
健康づくり事業団 検診車	6/13・8/1 9/28	7	26	39	72	76
伊那健康センター	健診受診日	5	5	1	11	21
合 計		12	31	40	83	97

イ マンモグラフィ検査

(ア) 対象者 40歳以上 当該年度偶数年齢40～74歳の女性

(イ) 節目検診対象者 40・50・60歳女性

(ウ) 実施状況 (人)

検診機関名等	実施日	40～74歳	節目	合計	令和3年度
昭和伊南総合病院 施設単独	6月～11月 (12回)	84	15	99	76
中部公衆医学研究所 マンモグラフィ検診車	7/22・8/19 9/7・10/14	117	25	142	146
伊那健康センター	健診セット	6	3	9	7
昭和伊南総合病院	人間ドック オプション	37	11	49	60
下伊那厚生病院		4	2	6	4
その他健診機関		15	1	16	4
合 計		263	57	321	297

⑦ 子宮頸がん検診

ア 対象者 20歳以上 当該年度偶数年齢の女性

イ 節目検診対象者 20・30・38・40・50歳女性

ウ 実施状況 (人)

検診機関名等	実施日等	20～39歳	40～74歳	節目	75歳以上	合計	令和3年度
健康づくり事業団 検診車	7/29・8/12	8	64	10	20	102	133
駒ヶ根高原レディース クリニック	6月～3月	13	155	31	7	206	187
伊那健康センター	5月～3月	0	5	8	1	14	14

下伊那厚生病院	ドックセ	0	3	1	/	4	3
委託外ドック	ット5月 ～3月	/	4	0	1	5	4
小 計		21	231	50	29	331	344
妊婦健診基本健診（受診券①）		/	/	/	/	32	47
合 計		21	231	50	29	363	391

⑧ 肺がん検診

ア 対象者 40歳以上 40・50・60歳節目検診

イ 実施状況

(人)

検診機関名等	実施日	40～ 74歳	節目	75歳 以上	生保	合計	令和 3年度
健康づくり事業団検診車 らせんCT検査	5/20、 23～27	459	53	226	3	741	660
昭和病院ヘリカルCT検査	ドックセット 通年	106	12	3	/	121	146
伊那健康センターCT検査	通年	21	4	7	/	32	33
伊那健康センターCT検査	11/24	18	4	3	0	25	26
合 計		604	73	239	3	919	865

⑨ 前立腺がん検査

ア 対象者 50歳以上男性 50・60歳節目検診

イ 実施状況

(人)

検診機関名	実施日	一般	生保	75歳 以上	合計	令和 3年度
厚生連健康管理センター	健診	62	2	68	132	108
伊那健康センター	同時	5	0	5	10	8
昭和伊南総合病院	ドック 同時	140	/	/	140	169
上伊那生協病院		3	/	/	3	3
下伊那厚生病院		2	/	/	2	3
委託外ドック		29	/	/	29	28
合 計		241	2	73	316	319

⑩ がん検診精密検査の状況

一般会計がん検診及び国民健康保険保健事業がん検診累計

(人)

検診名	人 数		精密検査受診者結果				
	受診者	要精検者	がん(含疑)	その他	異常無	未把握	未受診
胃がん	556	15	1	11	1	0	2
大腸がん	1,228	90	2	51	20	2	15
肺がん	919	32	4	15	9	2	2

乳がん	404	5	1	2	2	0	0
子宮がん	363	6	1	5	0	0	0
前立腺がん	316	15	7	5	1	1	1

⑪ がん検診受診率の推移 (％)

検診名	平成30年度	令和元年度	令和2年度	令和3年度	令和4年度
胃がん	19.2	18.2	14.1	16.6	20.7
大腸がん	29.7	26.4	25.3	33.0	34.1
肺がん	18.1	15.6	15.2	23.5	25.5
乳がん	53.4	44.5	36.9	44.1	44.0
子宮がん	37.6	36.7	25.8	43.8	41.2

※前立腺がんは指針無のため算出していない。

⑫ 肝炎検査

ア 対象者 節目年齢（40歳）未検査者

イ 実施状況 (人)

検査機関名	実施日	受診者合計	令和3年度
厚生連健康管理センター	特定健診 同時実施	4	1
伊那健康センター		0	2
昭和病院人間ドック		1	1
40歳節目（昭和病院）	単独	19	9
合計		24	13

⑬ 骨粗鬆症検診

ア 対象者 40・45・50・55・60・65・70歳女性

イ 実施状況 (人)

検診機関名	実施日	受診者合計	令和3年度
昭和伊南総合病院	ドック同時	18	17
駒ヶ根高原レディースクリニック	単独	81	71
合計		99	88
対象者		435	376
受診率(%)		22.8%	23.4%

⑭ 各種健診及び検診料の負担割合（検査医療機関窓口支払個人負担分は除く）

健康診査費総額	内訳	国民健康保険 特別会計負担金 (保健事業・特定健診)	一般会計 負担金	受診者負担金 (衛生雑入)
36,319,932円		17,103,277円	19,216,655円	2,519,400円

⑮ 補助金関係

名 称	交付額 (円)	説 明
健康増進事業補助金	824,000	健康増進法に関する各種事業
長野県後期高齢者医療広域連合 後期高齢者健康診査事業費補助金	2,337,300	75歳以上健診費用補助

(2) 健康教育

① 地区健康教室または資料配布(公民館・健康推進員共催事業)

全地区未実施

② 自治会健康教室または資料配布(自治会健康推進員活動)

実施回数 32回 (健康教室 8回 122人、資料配布 24回)

自治会	実施日	実施形態	内 容	人数
岩 間	6月18日	健康教室	正しく学ぼう高血圧	12
高 尾	11月	資料配布	何をどれくらい食べたらいいの？	全戸
赤 坂	11月	資料配布	認知症予防について	全戸
上ノ原	6月	資料配布	塩分を減らそう	全戸
中 町	1月	資料配布	バランスよく食べよう	全戸
南 町	2月10日	健康教室	高血圧とストレッチ	23
親 町	10月	資料配布	何をどれだけ食べたらいいの？	全戸
豊 岡	12月	資料配布	高血圧に気を付けよう	全戸
山 久	12月	資料配布	何をどれだけ食べたらいいの？	全戸
石曾根	1月	資料配布	高血圧予防と筋肉体操	全戸
鳥居原	1月	資料配布	骨粗鬆症を予防してエンジョイライフ	全戸
赤坂 ^ク グリーンヒル	11月	資料配布	認知症予防について	全戸
春日平	2月	資料配布	1日3食きちんと食べましょう	全戸
追 引	12月	資料配布	認知症予防について	全戸
南 割	12月	資料配布	何をどれだけ食べたらいいの？	全戸
南田切	8月	資料配布	バランスよく食べよう	全戸
北河原	11月	資料配布	1日3食きちんと食べましょう	全戸
本郷一	8月	資料配布	何をどれだけ食べたらいいの？	全戸
本郷二	1月25日	健康教室	肩こり・腰痛予防のためのストレッチ体操	5
本郷四	11月	健康教室	何をどれだけ食べたらいいの？	35
本郷五	12月	資料配布	何をどれだけ食べたらいいの？	全戸
本郷六	12月	資料配布	脂質異常について	全戸
高遠原	12月	資料配布	塩分を減らそう	全戸
新屋敷	11月7日	健康教室	栄養と運動	13
上通り	12月	資料配布	未来の健康は毎日の食事から	全戸
南街道	12月1日	健康教室	脂質異常症について	14
北街道	12月	資料配布	何をどれだけ食べたらいいの？	全戸

北 村	2月9日	健康教室	元気に過ごすための食事	21
柏 木	10月17日	健康教室	簡単ストレッチ	12
	3月17日	健康教室	囲碁ボールで健康づくり	15
新 田	12月	資料配布	高血圧に気をつけよう	全戸
針ヶ平	1月27日	健康教室	健康チェック・イスに座ってできる体操	7

③ 病態別健康教室

教 室 名	内 容	回数	人数
腎臓病教室(あじさいの会)	対象者への個別支援 (来所・電話等)	3	3

④ 出前・依頼による健康教室 依頼による開催2回 延出席者数35人

実 施 日	団体(内容等)	内 容 等	人 数
6月10日、1月18日	やすらぎ	生活リズム、メタボリックシンドロームについて	14
8月9日		必要エネルギー量について、何をどれだけ食べたらよいでしょう	9
10月19日	本5ことぶきの会	バランスの良い食事について	20
11月7日	こまくさ園	女性の健康について	7
10月11日	ファミリーサポー	子どもの生活へのケアと援助	3
11月9日	ト会員養成講座	子どもの栄養と食生活	3

(3) 75歳後期高齢者医療被保険者証交付時健康教室 12回 121人出席

(4) 健康相談

① 健診時相談会 393人

② 健診後結果相談会 186人

※新型コロナウイルス感染症警戒レベルが上昇した為、対象者を限定し実施

③ 個別相談(随時)延べ328件

(5) 訪問指導 延べ132件

10 難病対策(2853)

(1) 相談事業 2件 (来所 0件 電話 2件)

11 歯科保健対策(2841・2853) (一部再掲)

事 業 名		回数	人数
(1) 歯科健診 (歯科医師)	1歳6か月児健診時歯科健診	親 4回	42
		児 4回	45
	3歳児健診時歯科健診	4回	64
	伊那健康センター健診セット歯科健診	1人1回	10
	妊婦歯科健診(上伊那協力医療機関委託)	1人1回	9

	いいちゃん歯科健診（6月1日～2月28日） （40歳・50歳・60歳・70歳節目年齢）	1人1回	56
(2) 歯科指導 (歯科衛生士)	プレママの会歯科指導	3回	27
	12か月児育児相談時歯科指導	6回	52
	1歳6か月児健診時歯科指導	親4回	42
		児4回	45
	2歳児育児相談時歯科指導	5回	45
	2歳6か月児育児相談時歯科指導	5回	56
3歳児健診時歯科指導	4回	64	
(3) 出前講座 (歯科衛生士)	こまくさ園（R5年2月20日）	1回	24

- (4) 長野県歯科口腔保健推進計画に対する上伊那地区連絡協議会 9月14日
(5) 成人及び妊婦歯科健診ワーキンググループ会議（上伊那8市町村、上伊那広域連合）
5月17日、7月5日
(6) 上伊那歯科医師会委託料（歯科保健指導）
① 母子保健事業(2841) 287,780円 ② 健康増進事業(2853) 6,040円
(7) 第40回長野県歯科保健文化賞 受賞式 R5年1月5日（長野市）
受賞者：岡野裕子 賞金：50,000円

1 2 精神保健福祉対策（2853）

- (1) 飯島町いのち支える自殺対策推進計画策定（令和元年度～令和5年度）
(2) 地域自殺対策強化事業
① 若年層対策事業（2/3補助） 中学生つばさの会 5回実施 参加延数 393人
② 対面相談事業（1/2補助）
こころの健康相談（心理カウンセラーによる個別相談）42回実施 相談延数 76人
③ 啓発事業（1/2補助）
ア 母と子の愛着支援講座 講座1回開催 参加人数 6人
イ プレママの会②（妊婦・家族） 3回開催 参加人数 15人
ウ 音楽療法（音楽療法士・保健師）
コスモス園会場 開催回数 11回 参加延数 117人
やすらぎ会場 開催回数 12回 参加延数 81人
④ 地域自殺対策強化事業補助金 交付額 515,000円
(3) やすらぎ連絡会（やすらぎ指導員・保健師・地域福祉係） 開催回数 12回
(4) 断酒会（駒見会）参加 伊南4市町村・伊那保健福祉事務所保健師輪番
飯島町2回（7月・12月）
(5) 相談事業 延相談数 486件（内電話相談 380件）
(6) 訪問指導事業 訪問件数 実人員 22人 延訪問数 56件

1 3 診療所費（2891）

- (1) 行政財産七久保診療所

① 行政財産七久保診療所施設の状況

施設名	所在地	構造・規模	備考
飯島町 七久保診療所	七久保 730 番地 1 (南街道)	木造平屋建 診療所 143.72 m ² 住宅 88.31 m ²	平成4年4月1日 移転新築
飯島町七久保 診療所敷地	七久保 730 番地 1(南街道)	地積 730.45 m ² 地目:宅地	賃借料 328,190円 (370円/m ²)
	七久保 730 番地 8(南街道)	地積 155.61 m ² 地目:雑種地	

② 関東信越厚生局施設基準の定時報告(開設者報告)

施設基準項目：ニコチン依存症管理料

辞退届 平成 30 年 6 月 15 日 辞退年月日 平成 30 年 7 月 1 日

③ 診療所の休止届(伊那保健福祉事務所) 令和 3 年 11 月 25 日

(届出期間：令和 3 年 12 月 1 日から令和 4 年 11 月 30 日)

④ 七久保診療所建物の状況

ア 渡邊俊明医師へ住居として貸付 令和 3 年 4 月 1 日～令和 4 年 1 月 31 日

令和 4 年 2 月 1 日～ 車庫のみ貸付

行政財産使用料収入 24,000 円 (月額 2,000 円)

イ 管理経費 105,247 円 (敷地料除く)

⑤ 七久保診療所太陽光発電の状況

平成 29 年度、広瀬医師より太陽光発電設備一式寄付

パナソニック A1 形式：VBHN240 S J01 18 枚 出力：4.0 k w

再生可能エネルギー発電事業計画の変更認定申請手続き完了

令和元年 10 月 11 日変更認定 発電設備連係開始 令和元年 10 月 18 日

売電単価 38.00 円 (平成 25 年 8 月から 10 年間単価)

太陽光発電売電料収入 203,718 円

(2) 飯島中央クリニックに関する事務

① 飯島中央クリニック賃貸料

※平成 29 年 9 月からの賃貸料について、経営状況を考慮し、全額免除。〔飯島中央クリニック管理委託に関する覚書第 4 条に関する変更契約書(平成 29 年 9 月 5 日)〕
経営状況等聞き取り、引き続き免除の意向有のため協議継続中

② 飯島中央クリニック医療機器等リース物品

新規契約 期間：5 年間 (令和 4 年 4 月 1 日から令和 9 年 3 月 31 日)

再リース 期間：1 年間 (令和 4 年 4 月 1 日から令和 5 年 3 月 31 日)

契約先 賃貸人：三菱 HC キャピタル株式会社

(新規分のみ販売会社 株式会社メディセオ松本・飯田支店との 3 者契約)

ア 医療機器リース 賃貸借料 (R4 年額) 2,290,200 円

保守料 (R4 年額) 871,728 円

(ア)超音波診断装置

(イ) 電子カルテ		
(ウ) CR カルナコアステーション		
(エ) 検査システム ケアラボ		
(オ) 心電計		
イ 再リース	賃貸借料 (R4 年額)	282,535 円
	保守料 (R4 年額)	400,061 円
	保守契約先：(株)ワキタ、アークレイインフィニティ(株)	
	(リース業代理受領により支払先：株式会社メディセオ松本・飯田支店)	
(ア) X線一般撮影装置		
(イ) 臨床化学分析装置		
(ウ) 自動血球計数装置		
(エ) 臨床化学分析装置		
(オ) 自動尿分析装置		
(カ) グルコース分析装置		
(キ) CR 読み取り装置		
(ク) ウォーターベッド		
(ケ) 低周波治療器		
(コ) 超音波血流計		
(ク) バイポーラ コアギュレーター		
ウ 複合機リース (複合機・シュレッター・付属器)		64,680 円

産 業 振 興 課

— 農 政 係 —

農業委員会 農業委員会費（3 1 1 1） 農業総務事務費（3 1 2 0）

1 農業委員会補助金等事業（農業委員会関係分） (単位：円)

事業名	補助対象経費	補助金等	補助対象
農業委員会交付金	7,196,405	2,505,000	職員給与・共済費
農地利用最適化交付金	1,934,228	1,911,000	委員報酬(能率給)、タブレット通信料等
機構集積支援事業	931,945	818,000	利用状況調査・農地台帳の調査
計	10,062,578	5,234,000	

2 農業委員会活動

(1) 農業委員会の構成

委員数	内訳：農業委員 11人（うち女性委員2人）
15人	：農地利用最適化推進委員 4人（うち女性委員0人）

(2) 会議開催数

- ① 総 会 12回 (告示) 22回
- ② 任意部会 (農業振興部会) 12回 (農地部会) 12回
- (3) 農作業標準労賃等設定会議 1回

3 諸事業

- (1) 飯島町農業委員会農業功績者表彰 (R5. 2. 19) 個人1人
- (2) 上伊那農業委員会協議会農業功績者表彰 (R5. 2. 16)
・農業功績者 1法人 ・農業功績者感謝状 1人 ・農業名人 1人

(3) 情報の発行

- ① 農業委員会だより 年2回 (141号・142号)
- ② 農作業標準労賃・機械作業料金チラシ (町広報紙4月号)
- ③ 農地賃借料情報 (町広報紙10月号)

(4) 意見書・答申・要請等

- ① 農地等利用最適化推進施策に関する意見書 (R4. 11. 7提出)

(5) 諸調査

調査名	農業委員会実態調査、農地法施行状況調査、農業法人変動調査、農地移動等実態調査、その他各種調査
-----	--

(6) 農地基本台帳整備

農家へ台帳調査	固定連携エラーチェック	台帳公表への対応
年1回	月1回	全国農地ナビを随時更新

(7) 農地利用集積事業

(単位：ha・筆)

年度	R2		R3		R4	
農地中間管理事業	83.0	445	60.8	316	57.0	318
利用権設定等促進事業	9.0	51	19.7	145	19.7	121
農地売買支援事業	12.0	55	8.1	35	0.9	3

(8) 農業者年金事務

① 保険者等

被保険者数	受給待機者数	年金受給者数
14人	10人	66人

② 年金請求等

年度中経営移譲年金請求者数	年度中老齢年金請求者数
0人	1人

(9) 農作業標準労賃・機械作業料金の設定

(10) 農地賃借料情報の提供

(11) 遊休荒廃農地解消への取り組み

① 現地調査（利用状況調査） 3日

(農業委員会、地区営農組合、担い手法人、農地・水・環境保全管理協定運営委員会)

② 遊休荒廃農地の利用意向調査 26人

③ 年度末遊休荒廃農地面積（単位：ha）

年度	R2	R3	R4
再生可能 (A分類)	9.1	9.6	7.6
再生困難 (B分類)	0.3	0.7	0.8
非農地 決定	0.2	0.3	1.4
解消面積	0.9	1.6	1.2

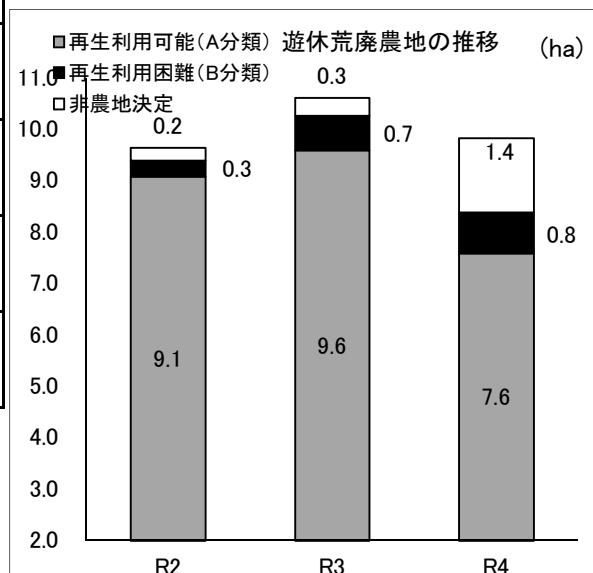

(12) 下限面積（別段面積）の設定

町全域	30アール	(農地法施行規則第17条第1項)
住居に附属する農地	1アール	(農地法施行規則第17条第2項)

(13) 家族経営協定の推進

協定の締結数 1家族（2人）・締結解除 0家族（0人）：累計 66家族

飯島町家族経営協定「百笑会」 役員会1回

(14) 農地法に基づく申請等取扱状況

区分		件数 (件)	面積 (㎡)		計
			田	畑	
権利移動制限 (3条)		21	35,142	12,676	47,818
転用制限 (4条)		5	705.00	987	1,692
転用のための権利移動制限 (5条)		25	13,892	19,272	33,164
農業用施設の届出 (4条関係)		2	0	171.20	171
下限面積設定 (規則17条2項)		11	0	5,651	5,651
賃貸借の解除 (18条)		154	4条・5条による農地の改廃 計 約3.5ha		
諸 証 明	土地現況証明	1			
	農地転用確認証明	2			
	その他証明	4			

— 農 政 係 —

1 農業総務費（3121）

- (1) 産業振興審議会 2回（9月30日、1月31日）
 農業振興地域整備計画の変更 一般管理関係 2回審査（除外18件、編入1件）
- (2) 農家組合長会 5回
- (3) 伊南地区農業振興連絡協議会 1回（総会7月13日）

(4) 事業費 (単位：円)

事業内容	事業費	備考
産業振興審議会委員報酬	66,500	3,500円×11人
農家組合長報償費	372,000	25戸未満8,000円×3人、25～50戸未満10,000円×24人、50戸以上12,000円×9人
公用車燃料費・修繕料等	319,647	燃料費、車検、スタッドレスタイヤ購入
関係団体等負担金	22,000	上伊那農業生産振興協議会、アグリイノベーション推進機構連絡協議会
合計	780,147	

2 経営所得安定対策事業（3211）

(1) 経営所得安定対策事業

- ① 収入減少影響緩和対策（ナラシ）加入状況 14経営体〔9個人、5法人〕
- ② 畑作物の直接支払交付金（数量払）加入状況 12経営体〔8個人、4法人〕
- ③ 水田活用の直接支払交付金加入状況 73経営体〔66個人、7法人〕

(2) 負担金、補助金・交付金事業 (単位：円)

事業内容	事業費	財源内訳	
		国県費	町費
情報センター（水田台帳システム負担金）	234,000		234,000
経営所得安定対策等推進事業費補助金	3,225,000	3,225,000	
合計	3,459,000	3,225,000	234,000

(3) 米の生産調整実施状況

① 米の数量調整

目安値 (ha)	単収 (kg/10a)	水稻作付面積 (ha)	率
469.06	633	468.76	99.94%

② 経営所得安定対策事業

作物名等	畑作物の直接支払交付金（数量払）			水田活用の直接支払交付金		
	麦	大豆	そば	麦 (35,000円)	大豆 (35,000円)	加工用米 (20,000円)
面積(a)	—	—	—	3,748	1,373	612
対象人数(人)	6	4	11	6	5	9
交付金額(円)	19,242,870	4,340,440	38,080,506	13,118,000	4,805,500	1,224,000

作物名等	水田活用の直接支払交付金			合 計 (延べ数)
	飼料作物 (35,000円)	WC S用稲 (80,000円)	産地交付金	
面積(a)	46	1,113	25,868	32,760
対象人数(人)	2	4	61	108
交付金額(円)	161,000	8,904,000	34,478,564	124,354,880

※備 考

- ・作物ごとの単価は10a当たり
- ・産地交付金の単価は作物によって異なる
- ・産地交付金の面積は二毛作を含む延べ面積

(4) 農地流動化対策

- ① 農地流動化推進委員会 12回開催
- ② 農用地利用集積事業に基づく権利の移動状況

ア 公告 … 23回

〈 公告日 〉		〈 公告日 〉	
令和4年 4月	21・28日	令和4年10月	21日
令和4年 5月	23・24・31日	令和4年11月	22日
令和4年 6月	21・30日	令和4年12月	21・28日
令和4年 7月	22・29日	令和5年 1月	23・24日
令和4年 8月	22・23・31日	令和5年 2月	17・28日
令和4年 9月	21日	令和5年 3月	22・31日

イ 貸借権設定 … 439筆 76.7ha

ウ 所有権移転 … 47筆 5.7ha

エ 農地流動化実績（三作業受委託を除く）

（単位：h a）

年 度	流動化面積 (JA) R2より利用 権設定等促 進事業	流動化面積 (中間管理)	流動化面積 (累計)	農地法 3条	所有権移転 (農業開発公社)	合 計	流動化 率(%)
H30	61.2	10.1	612.5	2.3	4.5	619.3	69.2
H31・R1	57.2	26.4	614.6	3.0	4.5	622.1	69.5
R2	9.0	83.0	609.7	5.6	12	627.3	70.1
R3	19.7	60.8	614.1	4.3	8.1	626.5	69.6
R4	19.7	57.0	621.3	4.8	0.9	627.0	69.7

3 機構集積協力金交付事業（3212） (単位：円)

事業内容	事業費	財源内訳		備考	
		国県費	町費		
機構集積協力金 交付事業	地域集積協力金	1,865,000	1,865,000	0	3地区
	経営転換協力金	553,000	553,000	0	12戸(553a)
	計	2,418,000	2,418,000	0	

4 新規就農・経営継承総合支援事業（3213）

(1) 農業次世代人材投資事業（旧青年就農給付金事業） (単位：円)

事業内容	事業費	財源内訳		備考
		国費	町費	
農業次世代人材投資事業	11,250,000	11,250,000		夫婦3組・個人4名

(2) 新規就農者育成総合対策 経営開始資金 (単位：円)

事業内容	事業費	財源内訳		備考
		国費	町費	
経営開始資金	4,500,000	4,500,000		夫婦2組

(3) JAインターン研修制度（野菜） (単位：円)

事業内容	事業費	財源内訳		備考
		町費	JA	
JAインターン研修	0	0	0	

5 農業経営基盤強化資金利子助成事業（3220） (単位：円)

事業内容	事業費	財源内訳		備考
		国県費	町費	
農業経営基盤強化 資金利子補給事業	139,998	69,998	70,000	利子補給 資金利用者1人 利子補給率0.32%

6 環境保全型農業直接支援対策事業（3221）

(1) 取組団体 飯島町環境共生栽培普及会

① 取組品目 1品目（水稲）

② 補助事業 (単位：円)

事業内容	事業費	財源内訳		備考
		国県費	町費	
直接支払交付金	917,200	687,900	229,300	国50%、県25%、町25% 対象面積：1,246a

(2) 環境共生栽培の推進（1,000㍍環境共生農場づくり）

① 国際水準GAPの取り組み

【実施者数】総数15人

7 集落営農支援事業（3225）

(1) 集落営農支援 (単位：円)

事業内容	事業費	備考
組織営農育成事業	1,049,000	4地区営農組合運営補助
地区営農組合自立支援事業	498,000	4地区営農組合自立支援補助
飯島町農業再生協議会交付金	1,000,000	農業再生協議会運営補助
合計	2,547,000	

8 都市・農村交流事業（3232）

(1) 交流事業（営農センターと協力実施）

- ① 橘学苑農産物物販 新型コロナウイルス感染症により中止
- ② 斑鳩町関係 11/12 「和のあかりと未来へのひかり」参加
12/4 「斑鳩町産業まつり2022」参加
- (2) アグリネーチャーいいじま利用者数 5,908人
- (3) 農家民泊実績 新型コロナウイルス感染症により受入なし
- (4) 農家民泊制度の説明会等の開催 登録済農家向け研修 1回（2経営体参加）
新規農家向け説明会 1回（3経営体参加）

(5) 事業費 (単位：円)

事業内容	事業費	備考
交流事業旅費	0	新型コロナウイルス感染症の影響
農家民泊負担金	0	新型コロナウイルス感染症の影響
農家民泊開業補助金	0	新型コロナウイルス感染症の影響
合計	0	

9 農作物災害等対策事業（3290）

(1) 補助事業 (単位：円)

事業内容	事業費	財源内訳		備考
		県費	町費	
飯島町農作物有害鳥獣駆除推進協議会負担金	1,450,000		1,450,000	
上伊那鳥獣被害対策協議会負担金	156,300		156,300	事務局運営費
南信農業共済組合果樹共済掛金一部助成事業	83,563		83,563	果樹共済農家掛金補助金（農済掛金額：417,858円）
飯島町農作物有害鳥獣駆除推進協議会負担金	479,500		479,500	有害鳥獣捕獲報酬金
合計	2,169,363	0	2,169,363	

(2) 農作物凍霜害対策本部の設置 令和4年4月4日～5月13日（40日間）

(3) 農作物災害等状況

- ① 自然災害 発生件数 0件
- ② 有害鳥獣被害

鳥獣別	主な鳥獣名	被害内容
獣害	イノシシ、シカ、ニホンザル	水稻、そば、果樹、野菜、いも類等 被害量 9.5t、面積 140.0a、被害額 1,860千円

- (4) みつばち腐蛆病対策
 (検査実績) 1経営体 10群 (検査結果) 陽性4群 陰性 6群

10 農業振興総合対策事業(3300)

(1) 農業を担う経営体づくり

- ① 認定農業者 60経営体 (個人45名・法人15経営体(地区担い手法人含む))
 ② 認定新規就農者 7経営体 (個人:2名・夫婦:5組)
 ③ 農村女性グループの育成研修会
 ア 内容(先進の加工研究グループ等の研修)
 (ア) インボイス学習会を実施

(2) 各補助・交付金事業

(単位:円)

事業内容	事業費等	財源内訳				備考
		国県費	町費	再生協	自己負担	
経営体等育成事業 (飯島町農業経営者会議)	100,000		100,000			定額助成
スマート農業推進事業	60,000		60,000			2経営体、3ライセンス分
スマート農業化支援事業 (新型コロナウイルス対応地方創生臨時交付金)	29,284,640	25,960,000	3,324,640			ラジコン草刈機等、スマート農業推進のため農業再生協議会へ補助
飯島町農業資材等物価高騰対策補助金(農業資材等価格高騰分)	7,740,000	14,300,000	755,000			320経営体
飯島町農業資材等物価高騰対策補助金(原油価格高騰分)	7,315,000					33経営体
果実選果場再編に伴う生産者支援(特認事業)	1,374,073		1,374,073			受け入れ量kg×4円
農業農村活性化施設事業継続支援事業	600,000		600,000			花の里いいじま利用組合
合計	46,473,713	40,260,000	6,213,713			

1 1 中山間地域等直接支払事業（3301）

（単位：円）

事業内容	事業費	財源内訳		備考
		国県費	町費	
中山間地域等直接支払事業	29,367,344	22,025,503	7,341,841	対象面積：133ha 対象者：134人
中山間地域等直接支払推進事業	168,328	81,000	87,328	上記事業の推進事業
全国中山間地域振興対策協議会	10,000		10,000	負担金
合計	29,545,672	22,106,503	7,439,169	

1 2 道の駅本郷建物管理費（3741）

（単位：円）

事業内容	事業費	備考
指定管理料・建物保険料	164,555	指定管理先： （株）ふるさとの味いじま
合計	164,555	

1 3 道の駅花の里いじま管理費（3742）

- (1) 道の駅花の里いじま利用者数 118,945人
(2) 道の駅花の里いじま売上 159,150千円
(3) 事業費

（単位：円）

事業内容	事業費	備考
指定管理料・県有施設管理委託・マネジメント・除雪、保険料等	7,037,567	指定管理・管理委託先： 道の駅花の里いじま利用組合
施設修繕	368,500	
空調設備更新工事（設計監理・工事費）	3,333,000	事務室のエアコン等
施設設備の更新工事（工事費）	1,969,000	厨房機器等
空調設備改修工事【新型コロナウイルス対応地方創生臨時交付金】（設計監理・工事費）	5,896,000	食堂のエアコン等
合計	18,604,067	

1 4 道の駅田切の里管理費（3743）

- (1) 道の駅田切の里利用者数 128,158人
(2) 道の駅田切の里売上 233,821千円

(3) 事業費

(単位：円)

事業内容	事業費	備考
指定管理料・県有施設管理委託・ マネジメント・除雪、保険料等	7,822,846	指定管理・管理委託先： （株）道の駅田切の里
施設修繕	47,630	
食品加工室改修工事（設計監理・工事費）	4,598,000	
合計	12,468,476	

15 営農センター事業関係

(1) 会議関係

① 営農センター関係

- ア 委員会 1回
- イ 小委員会 2回
- ウ 三役会 3回
- エ 幹事会 12回
- オ 地区営農組合・担い手法人と懇談会 1回
- カ 農業経営者会議 町長懇談 1回

② 地区営農組合関係

- ア 飯島地区 総会 1回、運営委員会 1回、理事会 7回
- イ 田切の里 総会 1回、運営委員会 1回、理事会 6回
- ウ 本郷地区 総会 1回、運営委員会 1回、理事会 7回、懇談会 1回
- エ 七久保地区 総会 1回、運営委員会 1回、理事会 6回、懇談会 1回

(2) 安全・安心農業の確立と新たな農業ビジネスの確保

- ① 越百黄金「信州の環境にやさしい農産物認証制度」認証
長野県原産地呼称管理制度「認定米」認定
- ② ミヤマシジミとソバの研究

東京大学大学院農学生命科学研究科との連携協定による研究の推進

(3) 環境共生栽培米（越百黄金）の取り組み

- ① 生産量 荷受数量：2,572俵、栽培面積：33.2ha
- ② 販売先 東海コープ、全農、JA販売、学校給食、直売等販売

(4) 営農センター研修会の実施

- ① 12月～2月 経営者会議パソコン簿記教室開講（全4回実施）
- ② 2月28日 講演会「農業におけるインボイス制度の影響と対策」

(5) いいじまむら夢楽塾2023

- ① 日 時 令和5年2月19日（日）午前9時
- ② 参加者 107名
- ③ 内 容
 - ・ 農業委員会農業功績者表彰：1経営体
 - ・ 農業経営改善計画（認定農業者）認定：1経営体
 - ・ 青年等就農計画（認定新規就農者）認定：1経営体
 - ・ 家族経営協定：2家族
 - ・ むらづくり講演会①「食と農から考える地域の魅力向上」
株式会社和郷 ナレッジバンク事業統括取締役 高橋 義直 氏
 - ・ むらづくり講演会②「視野を広げた農業の魅力とこれから」
株式会社寺田農園 代表取締役 寺田 真由美 氏
 - ・ アトラクション① スマート農業機械・技術 展示会（18製品等）
 - ・ アトラクション② まめっ子お楽しみ抽選会

— 商工係 —

1 商工費

(1) 商工総務費（4111）

① 補助金

補助金名	金額(円)	説明
飯島町勤労者互助会推進事業	150,000	飯島町勤労者互助会運営補助

(2) 商工業振興費（4121）

① 飯島町商工業振興資金等融資状況

資金名	件数	融資額(円)	業種別融資状況(件)			
			製造	建設	飲食店他	その他
運転資金	2	6,000,000			2	
設備資金	3	15,530,000	1	1	1	
経営安定資金(運転)	0	0				
経営安定資金(設備)	1	2,200,000			1	
用地取得資金	0	0				
新規開業資金(運転)	1	1,500,000		1		
新規開業資金(設備)	0	0				
小口事業資金(運転)	12	21,500,000	2	3	6	1
小口事業資金(設備)	2	4,130,000		1	1	
特別安定対策資金	0	0				
計	21	50,860,000	3	6	11	1

【業種分類】○飲食店他：飲食店、サービス業 ○その他：小売業、運輸、不動産業等

金融機関名	預託金額(円)	融資限度額(円)	融資残高(円)	融資率(%)
八十二銀行飯島支店	77,000,000	539,000,000	430,502,000	79.9%
アルプス中央信用金庫飯島支店	94,500,000	661,500,000	471,053,650	71.2%
計	171,500,000	1,200,500,000	901,555,650	75.1%

② 長野県制度資金融資状況

資金名	件数	融資額(円)	業種別融資状況(件)			
			製造	建設	飲食店他	その他
経営健全化支援(経営安定)	0	0				
経営健全化支援(新型コロナ対策)	16	378,000,000	5	6	3	2
経営健全化支援(特別)	0	0				
信州創生推進(創業支援)	2	17,700,000		1	1	
信州創生推進(小規模)	0	0				
信州創生推進(事業展開)	0	0				
信州創生推進(次世代産業)	0	0				
信州創生推進(地域活性化)	0	0				
新事業活性化	0	0				
経営改善サポート	0	0				
再生支援	0	0				
小規模企業発展	1	1,290,000	1			
計	19	396,990,000	6	7	4	2

【業種分類】飲食店他：飲食店、サービス業 その他：小売業、運輸、不動産業等

③ 負担金

内容	金額(円)	説明(交付先)
(財)上伊那産業振興会運営費負担金	433,000	(財)上伊那産業振興会

④ 補助金

事業名	内 容	事業費 (円)	金 額 (円)	説 明 (交付先等)
商工振興 支援事業	小規模事業者経営指導事業	22,395,738	5,500,000	商工会 (中小企業者の 経営確立指導)
	商工会活動支援事業	10,279,797	4,800,000	商工会 (商工会活動、 運営支援)
	工業振興展参加事業	2,181,363	1,745,000	商工会
	商店等販売促進事業 「大抽選会」	362,584	181,200	商工会
	特売広告宣伝支援事業	402,531	201,200	商工会
	人材育成事業	200,000	100,000	商工会
	商業の未来応援事業	17,030,975	1,000,000	2件
商工業 経営確立 支援事業	起業支援事業	604,114	500,000	2件
	新技術・新製品研究開発事業	872,447	436,000	1件
	特産品開発支援事業	706,880	353,000	1件
商工業経営 規模拡大 支援事業	事業用施設新增設支援事業		517,200	1社
企業誘致 促進事業	事業用施設新設支援事業		1,303,500	1社
工場等用地 取得事業	工場等用地取得事業		10,000,000	1社
商工業 振興資金	飯島町商工業振興資金 利子補給金		15,857,576	借入事業者 (209件)
	飯島町商工業振興資金 保証料補給金		1,363,430	長野県信用保証協会 (21件)
	長野県中小企業融資 制度資金保証料補給金		6,276,265	長野県信用保証協会 (19件)
新型コロナ ウイルス感 染症対策	飯島町新型コロナウイルス 対応営業力向上事業支援補 助金	22,618,025	20,296,600	町内事業者 (83件)
エネルギー 価格高騰対 策	飯島町エネルギー価格高騰 対策事業者支援補助金	77,771,589	12,656,000	町内事業者 (135件)
その他	いいちゃん産業祭り 事業補助金	1,150,908	500,000	いいちゃん産業祭り 実行委員会
計			83,586,971	

⑤創業支援

- ・創業支援実績 2件 (支援対象者 3件)
- ・創業塾参加 3名

(3) 地域おこし協力隊の活動（伝統技術等承継支援事業）（4123）

内 容	金 額	説 明	備 考
雇用関係経費	2,317,969	賃金、住宅費等	わら細工 1名
活動関係経費	457,884	旅費、消耗品等	
計	2,775,853		

(4) 飯島町くらし復興券発行一億円事業（4124）

① 第4弾飯島町くらし復興券の概要及び実績

- ・販売日 令和4年6月11日[特別出張販売] 及び 令和4年6月13日～6月24日
- ・使用期間 令和4年6月11日～9月30日
- ・発行総額 110,000千円（内、プレミアム分 55,000千円）
- ・発行総冊数 11,000冊 ・発行上限11,000冊に対する発行率 100.0%
- ・額面 1枚500円×20枚綴り（内、4枚「店舗限定券」）
- ・登録取扱店舗数 226者（利用店舗数 155者）・復興券使用枚数 217,747枚

② 第5弾飯島町くらし復興券の概要及び実績

- ・販売日 令和4年11月19日[特別出張販売] 及び 令和4年11月21日～12月2日
- ・使用期間 令和4年11月19日～令和5年2月28日
- ・発行総額 126,930千円（内、プレミアム分 63,465千円）
- ・発行総冊数 12,693冊 ・発行上限12,693冊に対する発行率 100.0%
- ・額面 1枚500円×20枚綴り
- ・登録取扱店舗数 233者（利用店舗数 158者）・復興券使用枚数 252,456枚

③ 飯島町飲食店応援券の概要及び実績

- ・販売日 令和4年11月19日～11月21日
- ・使用期間 令和4年11月19日～令和5年2月28日
- ・発行総額 18,000千円（内、プレミアム分 12,000千円）
- ・発行総冊数 6,000冊 ・発行上限6,000冊に対する発行率 100.0%
- ・額面 1枚500円×6枚綴り
- ・登録取扱店舗数 52者（利用店舗数 44者）・応援券使用枚数 35,819枚

④委託料

内 容	金 額（円）	説 明（委託先）
取扱業務委託（第4弾飯島町くらし復興券）	4,354,940	飯島町商工会
取扱業務委託（第5弾飯島町くらし復興券）	5,049,120	飯島町商工会
取扱業務委託（飯島町飲食店応援券）	1,316,380	飯島町商工会

(5) 企業誘致費 (4162)

① 委託料

内 容	金 額 (円)	説 明 (委託先)
企業誘致業務委託	16,805	飯島町土地開発公社

② 誘致実績

工場等用地	操業	誘致企業業種
赤坂地籍 (民有地)	R4.11~	製造業
石曽根工業用地	R4.12~	運送業

(6) 先端設備等導入計画に係る認定

① 認定件数 0件 (新規) 7件 (変更認定)

先端設備等の種類	数 量	設備投資金額 (円)	説 明
機械装置	8	90,636,000	変更 8
測定工具及び検査工具	0	0	
器具備品	5	10,844,000	変更 5
建物附属設備	2	8,860,000	変更 2
ソフトウェア	0	0	
構築物	0	0	
建物	0	0	
計	15	110,340,000	

主たる業種	認定件数	備 考
総合工事業	2	変更 2
電子部品・デバイス・電子回路製造業	3	変更 3
業務用機械器具製造業	1	変更 1
その他の小売業	1	変更 1
計	7	

飯島町土地開発公社

1 会議の開催状況 理事会 2回 監査会 1回

2 土地の処分

項 目	面積等 (㎡)	金 額 (円)	説 明
久根平工業団地	577.14	4,000,000	分譲地売却
栗加工施設用地	480.36	6,000,000	分譲地売却
新屋敷分譲地	304.50	2,500,000	分譲住宅地売却
合 計	1,362.00	12,500,000	

3 土地の貸付

項 目	面積等 (㎡)	金 額 (円)	説 明
久根平工業団地	1,226.27	353,796	1社へ貸付
合 計	1,226.27	353,796	

4 当期純利益 539,635 円

5 保有土地明細

項 目	面積 (㎡)	金 額 (円)	説 明
住宅分譲地	1,084.02	14,756,726	3区画 (新屋敷、新田、親町分譲地)
工業団地	12,770.82	111,301,738	久根平、新田工業団地、栗加工施設用地
(完成土地 計)	13,854.84	126,058,464	
久根平工業団地	6,707.00	82,068,563	(拡張分)
(未完成土地 計)	6,707.00	82,068,563	
合 計	20,561.84	208,127,027	

— 耕地林務係 —

1 土地改良事業

(1) 農地整備事業 (3404)

①水路補修工事

(単位：円)

施工箇所	施工内容	事業費	事業費内訳			施工業者
			県費	町費	分担金	
横沢井	水路改修工事	895,400	—	895,400	—	五味建設

②現物支給及び地元施工補助金

(単位：円)

項目	施工内容	事業費	事業費内訳			申請者
			県費	町費	分担金	
現物支給	縞鋼板 他	1,400,205	—	1,400,205	—	高尾自治会 他4件

(2) 緊急自然災害防止対策事業

【R5～繰越】

(単位：円)

施工箇所	施工内容	事業費	事業費内訳				施工業者
			県費	町費	起債	分担金	
朝待排水路	測量設計監督業務	5,000,000	—	—	5,000,000	—	長野県土地改良事業 団体連合会
朝待排水路	水路改修工 一式	35,000,000	—	—	35,000,000	—	—

(3) 多面的機能支払交付金 (3413)

①全体交付金内訳

(単位：円)

交付金	交付対象面積 田：791.67ha、畑：252.61ha			
	事業費	国 (50%)	県 (25%)	町 (25%)
農地維持支払	28,652,500	14,326,250	7,163,125	7,163,125
資源向上支払 (共同活動)	13,869,100	6,934,550	3,467,275	3,467,275
資源向上支払 (長寿命化)	27,234,332	13,617,166	6,808,583	6,808,583
資源向上支払 (長寿命化) (町単独分)	4,996,200	—	—	4,996,200
計	74,752,132	34,877,966	17,438,983	22,435,183

②各地区事業費、事業内容内訳

活動組織名	基礎支援金額 (町交付金) (円)		活動実績				
	農地維持支払 資源向上支払 (共同活動)	資源向上支払 (長寿命化)	農地維持 草刈・泥上げ	資源向上 (共同活動)			資源向上支払 (長寿命化)
				会議	点検診断	共同活動	
町農地・水・環境保全 管理協定運営委員会	15,264,813	27,234,332	—	—	—	—	—
飯島地区営農組合	9,326,144	—	28回/2,414人	1回/3人	—	—	—
田切地区営農組合	6,260,904	—	24回/1,192人	1回/2人	—	—	—
本郷地区営農組合	4,598,908	—	15回/1,073人	1回/3人	—	—	—
七久保地区営農組合	7,070,831	—	24回/2,061人	1回/7人	—	—	—
飯島地区 農村保全対策委員会	—	—	—	4回/52人	13回/862人	43回/970人	25箇所
田切地区 農村保全対策委員会	—	—	—	2回/17人	4回/21人	31回/419人	15箇所
本郷地区 農村保全対策委員会	—	—	—	3回/27人	7回/934人	9回/955人	14箇所
七久保地区 農村保全対策委員会	—	—	—	2回/17人	8回/390人	23回/493人	14箇所
合計	42,521,600	27,234,332	91回/6,740人	15回/128人	32回/2,207人	106回/2,837人	68箇所

③各地区事業費、事業内容内訳（町単独分）

活動組織名	基礎支援金額（町交付金）（円）		活動実績				
	農地維持支払 資源向上支払 （共同活動）	資源向上支払 （長寿命化）	農地維持	資源向上（共同活動）			資源向上支払 （長寿命化）
			草刈・泥上げ	会議	点検診断	共同活動	
町農地・水・環境保全 管理協定運営委員会	—	4,996,200	—	—	—	—	—

(4) 農村地域防災減災事業（3415）

（単位：円）

施工内容	事業費	事業費内訳			施工業者	履行期間	
		国県費	町費	分担金等			
飯島地区	原畑水路工事	9,800,000	8,526,000	588,000	686,000	㈱久保田組	R4.11.2～ R5.5.31
	原井水路 用地測量業務	2,409,000	2,095,830	144,540	168,630	㈱中部測地研究所	R4.8.9～ R4.12.16
	（県繰越）	17,791,000	15,478,170	1,067,460	1,245,370	—	—
	小計	30,000,000	26,100,000	1,800,000	2,100,000	—	—
花の里地区	原畑水路橋ほか3橋 耐震補強工事	148,644,453	136,752,897	11,891,556	—	中日本高速道路 ㈱名古屋支社	R4.11.18～ R6.3.31
	三貫坂水路橋 防水工事	820,000	754,400	65,600	—	下平建設㈱	R4.12.29～ R6.2.16
	一番井水路 橋撤去設計業務	5,970,529	5,492,887	477,642	—	NTCコンサルツツ㈱ 長野営業所	R4.9.2～ R5.3.10
	（県繰越）	4,565,018	4,199,817	365,201	—	—	—
	小計	160,000,000	147,200,000	12,800,000	—	—	—
合計	190,000,000	173,300,000	14,600,000	2,100,000	—	—	

(5) 農業基盤整備促進事業（3423）

①新井地区

（単位：円）

施工箇所	施工内容	事業費	事業費内訳			施工業者	履行期間
			国県費	町費	分担金		
新井	実施計画等策定	12,430,000	12,400,000	30,000	0	長野県土地改良 事業団体連合会	R4.7.29～ R5.3.17
計		12,430,000	12,400,000	30,000	0		

②日曾利地区【R3から繰越】

（単位：円）

施工箇所	施工内容	事業費	事業費内訳			施工業者	履行期間
			国県費	町費	分担金		
日曾利	実施計画等策定	21,802,000	11,935,000	8,340,860	1,526,140	長野県土地改良 事業団体連合会	R3.7.26～ R5.3.17
日曾利	換地等調整業務	2,310,000	1,265,000	883,300	161,700	長野県土地改良 事業団体連合会	R3.7.26～ R5.3.17
計		24,112,000	13,200,000	9,224,160	1,687,840		

(6) 農地耕作条件改善事業（3424）【R3から繰越】

（単位：円）

施工箇所	施工内容	事業費	事業費内訳				施工業者
			国県費	町費	起債	分担金	
南割用水 地区	頭首工一式	45,001,000	28,800,000	4,550,930	8,500,000	3,150,070	—

2 林務事業

(1) 林業総務費（3801）

①林務委員会

内容	回数	実施箇所等
町有林境界確認	3回	中田切町有林 他
町有林整備作業	1回	森の学校会場整備
研修・視察・会議	6回	事業実施箇所確認 他

②与田切ネットワーク事業

交付金事業	交付金額(円)	与田切ネットワーク「よたっ子と遊ぼう」開催費70,791円
	50,000	

(2) 緑化推進事業(3851)

①緑の募金活動(各自治会・団体からの募金) (単位:円)

募金額	492,150	内町への還元金	326,263
-----	---------	---------	---------

②学校緑化事業

(単位:円)

活動事業	実施学校	事業費	町補助金	備考
学校緑化事業	飯島小、七久保小、飯島中学校	247,182	210,000	花壇づくり・環境美化活動ほか

③地域緑化事業

(単位:円)

活動内容	事業費	町交付金	備考
モミジ植栽、育樹作業	25,207	—	植栽ボランティア2回 参加者 春45人 夏43人
地区育樹活動交付金	80,000	80,000	七久保区 区有林整備用資材

④町民へのPR、普及事業

(単位:円)

活動内容	事業費	備考
森の学校の開催等	70,049	森の学校(森林学習)開催1回 飯島小学校4年生51人、七久保小学校4年生22人参加

(3) 林業振興事業(3855)

①生産基盤整備事業補助金

(単位:円)

補助内容	数量	事業費	補助金		備考	
			県費	町費		
ペレットストーブ購入	1台	327,800	100,000	75,000	25,000	1件、県補助
計		327,800	100,000	75,000	25,000	

(4) 松くい虫防除事業(3856)

(単位:円)

事業名	事業箇所	事業費	県費	町費	施工業者	履行期間
松枯損木処理事業 (伐倒破碎処理)	千人塚公園、与田切公園	1,041,425	729,700	311,725	特定非営利活動法人 森林環境	R4.6.22~ R5.2.28
地上薬剤散布	与田切公園外 2.0ha	418,000	192,000	226,000	レインボー薬品(株)	R4.5.20~ R4.8.31
計	—	1,459,425	921,700	537,725		

(5) 信州の森林づくり事業(3859)

(単位:円)

事業箇所	事業主体	内容	事業費	町補助金	備考
飯島	上伊那森林組合	林業振興対策事業補助金 (町富上げ事業)	5,707,800	634,000	間伐面積 23.21ha
計	—	—	5,707,800	634,000	—

(6) 町有林整備事業(3863)

①委託業務

(単位:円)

事業箇所	樹種	事業内容	事業費	補助金	施行業者	履行期間
飯島町町有林 三林、横沢	ヒノキ	搬出間伐三林 4.3ha、横沢3.9ha、 森林作業道開設 1101.0m	8,712,000	4,694,900	上伊那森林組合	R4.11.29.~R5.2.28

②町有林売払収入

(単位:円)

事業箇所	売上代金	経費	差引精算額
町民の森	56,986	—	56,986
飯島町町有林 三林、横沢	11,325,156	6,219,721	5,105,435

①委託業務

(単位：円)

事業名	事業内容	事業費	譲与税	施行业者	履行期間
林地台帳管理システム運用保守	林地台帳システムのアップデート及び保守	242,000	242,000	(株)パスコ	R4.7.1~R5.3.31
意向調査	森林所有者(30林班ろはに小班)に対する意向調査及び森林経営計画樹立支援	1,650,000	1,650,000	上伊那森林組合	R4.8.30~R5.3.10
ノベルティ作製	ヒノキものさし 120個	154,660	154,660	上伊那森林組合	R5.2.3~R5.3.27
	オリジナル除菌剤 1,000個	553,300	553,300	(株)ユウシステム	R5.2.16~R5.3.31
危険木伐採 北河原地区	倒木の恐れのある危険木伐採 アカマツ2本	211,200	211,200	下平建設(株)	R5.2.6~R5.3.31
立竹伐採 鳥居原地区	竹林に寄り付く獣を遠くから確認できるように伐採し見通しを良くすることで、獣からの衝動的な攻撃を未然に防ぐ。 伐採面積90㎡	979,000	979,000	上伊那森林組合	R5.2.7~R5.3.31
竹林整備補助金 PRチラシ作製	令和5年度より新たに創設する竹林整備に係る補助金のPRチラシ作製1,500枚	59,840	59,840	龍共印刷(株)	R5.3.1~R5.3.31
計		3,850,000	3,850,000		

(8) 林道整備事業(3903)

①橋台補修(農産漁村地域整備交付金事業)

(単位：円)

路線名	施工内容	事業費	事業費内訳		施行业者	履行期間
			県費	町費		
横根山線	橋台補修工 充填工法 L=30.2m 低圧注入工法 L=12.1m	4,818,000	2,540,000	2,278,000	(株)大島建設	R4.11.2~ R5.1.31
	測量設計 監督業務	165,000	—	165,000	(一社)長野県林業 コンサルタント協会 南信事業所	R4.5.11~ R5.3.17
計		4,983,000	2,540,000	2,443,000		

②林道改良(県企業局交付金)

(単位：円)

路線名	施工内容	事業費	事業費内訳			施行业者	履行期間
			県費	町費	交付金		
横根山線	現場打擁壁工A=61.3㎡	4,059,000	—	0	4,059,000	美義建設	R4.11.1~ R5.2.24
	測量設計 監督業務	341,000	—	0	341,000	(一社)長野県林業 コンサルタント協会 南信事業所	R4.9.20~ R5.3.17
計		4,400,000	0	0	4,400,000		

③林道安全施設設置工事(森林づくり推進支援金)

(単位：円)

路線名	施工内容	事業費	事業費内訳			施行业者	履行期間
			県費	町費	起債		
辰巳ヶ沢 入線	デリネーター、 ガードレール設置	1,100,000	663,000	437,000	—	黒河内建設(株)	R4.8.26~ R4.10.31

④林道等整備関係(町単独事業)

(単位：円)

路線名	施工内容	事業費	事業費内訳			施行业者	履行期間
			県費	町費	起債		
駒ヶ岳線	林道補修	900,599	—	990,599	—	美義建設	R4.9.20~ R4.10.7

大森沢線	林道補修	671,000	—	671,000	—	(有)五味建設	R4.10.6～ R4.11.30
他8路線	不陸整正 路面補修 他	4,330,700	—	4,330,700	—	(有)五味建設 美義建設 他	—
計		5,902,299	0	5,992,299	0		

⑤林道等整備関係（緊急自然災害防止対策事業）

【R5へ繰越】

(単位：円)

路線名	施工内容	事業費	事業費内訳			施工業者	履行期間
			県費	町費	起債		
横根山線	測量設計監督業務	600,000	—	—	600,000	(一社)長野県林業 コンサルタント協会 南信事業所(株)	—
横根山線	落石防護工	8,000,000	—	—	8,000,000	三徳	R5.2.27～ R5.5.31

3 治山事業 ※参考資料

(1) 国直轄治山事業《伊那谷総合治山事業所》

工事名等	施工内容	事業費	施工業者	備考
日向沢復旧治山工事	溪間工補修1基 263.3m ³	36,300,000	田島建設(株)	

(2) 県治山事業《上伊那地域振興局林務課》

(単位：円)

工事名等	施工内容	事業費	施工業者	備考
復旧治山事業 山ノ田	谷止工1個	32,747,000	野村建設(株)	
計		32,747,000		

4 野生鳥獣保護

事業内容	地区	頭数
ツキノワグマ 錯誤捕獲等による 移動放獣	飯島	1
	田切	
	本郷	
	七久保	
うち個体数調整		0

事業内容	動物種類	頭数
放獣	—	—
鳥獣保護	鳩	—
苦情対応	ニホンザル他	1

5 狩猟関係（有害鳥獣捕獲関係）

(1) 狩猟免許登録者数

事業内容	種類	交付数	種類	交付数
有害鳥獣駆除従事者 (令和4年度末)	わな(檻、くくり罟)	23	第1種(散弾銃・ライフル銃・空気銃)	17
	網	0	第2種(空気銃のみ)	1

※従事者数 27人

(2) 有害鳥獣捕獲実績 (R4.4.1～R5.3.31)

事業内容	鳥獣名	許可頭羽数	捕獲頭羽数	捕獲有効期間
有害鳥獣駆除	イノシシ	30	2	R4.6.1～R4.11.10 R5.3.16～R5.5.31
	カラス	50	6	
	タヌキ	40	54	
	キツネ	40	34	
	ハクビシン	40	78	
	アライグマ	5	0	
	アナグマ	5	0	
数の管理	ニホンジカ	50	58	R4.6.1～R5.11.10 R5.3.16～R5.5.31
	ツキノワグマ	0	—	R4.7.12～R4.11.10
	ニホンザル	60	70	R4.4.1～R4.11.10 R4.11.16～R5.3.31

6 災害復旧事業

(1) 農業施設災害復旧事業[補助] (5811) 【R3から繰越】

災害名	箇所	施工内容	事業費	補助金	施工業者	履行期間
令和3年5月20日～5月21日発生5月豪雨災害復旧事業	日曾利	フトン竈工	5,720,000	R3 7,140,000 R4 1,785,000	美義建設	R3. 11. 15～ R4. 5. 31
	岩間	フトン竈工	1,210,000		ユタカ産業(有)	R3. 11. 15～ R4. 3. 31
	横沢	頭首工 護岸復旧	3,784,000		(有)五味建設	R3. 11. 15～ R4. 3. 18
		測量設計 監督業務	1,166,000	—	長野県土地改良事 業団体連合会	R3. 10. 14～ R4. 6. 30
計			11,880,000	8,925,000		

(2) 農業施設災害復旧事業[単独] (5812)

施行箇所	施工内容	事業費	補助金	施工業者	履行期間
日曾利	石積工事	187,000	—	美義建設	R4. 7. 20～ R4. 8. 19
計		187,000	0		

【R3から繰越】

工事名等	施工内容	事業費	補助金	施工業者	履行期間
令和3年度 町単5月豪雨 災害復旧事業 春日平地区	フトン竈工	1,320,000	—	美義建設	R3. 11. 15～ R4. 3. 18
	測量設計 監督業務	143,000	—	長野県土地改良事 業団体連合会	R3. 10. 14～ R4. 6. 30
計		1,463,000	0		

建設水道課

— 建設係 —

1 許可申請に係る事務

(1) 一級河川・砂防河川にかかる許可申請（意見書発行）

- | | |
|------------|------|
| ① 河川法 | 10 件 |
| ② 砂利採取法 | 6 件 |
| ③ 砂防指定地内行為 | 4 件 |

(2) 国・県道の道路法にかかる占用等の許可申請（意見書発行）

- | | |
|--------|-----|
| ① 占用 | 2 件 |
| ② 通行止め | 9 件 |

(3) 町道の道路法にかかる占用等の許可申請

- | | | |
|--------|----|-------|
| ① 占用 | 新規 | 19 件 |
| | 継続 | 107 件 |
| ② 自営工事 | | 8 件 |
| ③ 通行止め | | 171 件 |

(4) 準用河川・普通河川にかかる許可申請

- | | | |
|------|----|------|
| ① 占用 | 新規 | 0 件 |
| | 継続 | 10 件 |

(5) 境界確認申請

- | | |
|----------|------|
| ① 道路境界確認 | 14 件 |
|----------|------|

2 土木総務費（4201）

(1) 道路台帳更新業務

- | | |
|-------|----------------|
| ・委託先 | 東日本総合計画(株)長野支店 |
| ・委託金額 | 1,991,000 円 |
| ・内容 | 区域変更等 13路線 |

(2) 各種上部団体・同盟会負担金

- | | |
|--------------------------|-----------|
| ① 天竜川上流直轄砂防事業促進期成同盟会 | 11,000 円 |
| ② 治水砂防協会 | 25,300 円 |
| ③ 河川協会 | 46,000 円 |
| ④ 天竜川上流治水促進期成同盟会 | 22,800 円 |
| ⑤ 長野県地区用地対策連絡協議会 | 500 円 |
| ⑥ 伊南地域総合開発期成同盟会中田切・与田切部会 | 0 円 |
| 合 計 | 105,600 円 |

3 道路維持費（4221）

(1) 補修工事

① 道路補修工事	98件	41,470,446円	（前年度：59件 24,955,120円、前年対比：166.2%）
② 道路舗装補修工事	13件	31,286,500円	（前年度：14件 42,667,900円、前年対比：73.3%）
合計	111件	72,756,946円	（前年度：73件 67,623,020円、前年対比：107.6%）

◇発注状況（現年度）

（単位：円）

NO	自治会名	箇所名	内容	事業費	事業費の内訳		工期	請負業者
					町費	分担金		
1	北村	三貫坂連絡横線 ほか	土砂撤去工 N=3箇所	693,000	693,000		R4.7.12～ R4.8.3	(有)五味建設
2	上通り	おてろ西線	側溝蓋設置工 L=88m	726,000	726,000		R4.8.10～ R4.8.23	㈱大島建設
3	親町	御茶屋線	側溝工 L=15m	1,276,000	1,276,000		R4.8.1～ R4.9.20	ユタカ産業(有)
4	本四	飯沼線	支障木伐採工 A=360m ²	880,000	880,000		R4.8.18～ R4.10.6	㈱久保田組
5	南田切	下街道線	練石積工 A=12m ²	968,000	968,000		R4.10.13～ R4.10.28	美義建設
6	赤坂	胡麻畑線	側溝工 L=30m	968,000	968,000		R4.10.11～ R4.11.2	㈱ステップアップ
7	日曾利	トヤゴ線	練石積工 A=15m ²	968,000	968,000		R4.10.13～ R4.11.21	㈱ステップアップ
8	上通り	合の原北線	転落防止柵設置工 L=57m	990,000	990,000		R4.10.5～ R4.11.14	黒河内建設㈱
9	高遠原	宮の沢線	転落防止柵設置工 L=37m	803,000	803,000		R4.10.5～ R4.11.20	黒河内建設㈱
10	春日平	町谷線	転落防止柵設置工 L=29m	572,000	572,000		R4.10.5～ R4.11.14	黒河内建設㈱
11	本二	大見山線	路肩補修工 A=12m ²	722,700	722,700		R4.12.12～ R4.12.27	㈱大島建設
12	本四	本郷迂廻線	練石積工 A=13m ²	990,000	990,000		R4.11.1～ R4.12.28	美義建設
13	赤坂	仲通り線	転落防止柵設置工 L=45m	935,000	935,000		R4.12.15～ R5.1.27	黒河内建設㈱
14	北村	天白線	転落防止柵設置工 L=45m	649,000	649,000		R5.1.12～ R5.2.3	黒河内建設㈱
15	柏木	旧桧林線	横断側溝工 L=4m	671,000	671,000		R4.12.28～ R5.2.3	(有)五味建設
16	追引	太田の沢線	側溝工 L=100m	950,000	950,000		R5.2.1～ R5.2.15	美義建設
17	美澤	高尾本線	区画線工 L=160m	935,000	935,000		R5.1.10～ R5.2.20	黒河内建設㈱
18	南割	南田切線	練石積工 A=17m ²	999,900	999,900		R5.1.30～ R5.2.28	美義建設
19	南割	原畑線	練石積工 A=11m ²	599,500	599,500		R5.3.6～ R5.3.15	美義建設
20	豊岡	第一横道線	小型擁壁工 V=15m ³ 転落防止柵設置工 N=1式	6,226,000	6,226,000		R4.10.4～ R5.2.28	ユタカ産業(有)
21	本四	飯沼線	支障木伐採工 A=145m ²	990,000	990,000		R5.2.15～ R5.3.30	上伊那森林組合

NO	自治会名	箇所名	内 容	事業費	事業費の内訳		工 期	請負業者
					町 費	分担金		
22	町内	ほか77路線	各種補修工	17,958,346	17,958,346			
道路補修 計				41,470,446	41,470,446			
23		飯島地区	舗装打換工 A=67m2 オーバーレイ工 A=91m2	1,221,000	1,221,000		R4.7.22~ R4.9.7	野村建設(株)
24		田切地区	舗装打換工 A=116m2 縁石工 L=30m	1,133,000	1,133,000		R4.7.22~ R4.9.1	下平建設(株)
25		本郷、七久保地区	舗装打換工 A=24m2 縁石工 L=53m	792,000	792,000		R4.7.21~ R4.8.31	(株)久保田組
26	高遠原	鳴尾南線	舗装打換工 A=29m2	737,000	737,000		R4.10.17~ R4.10.28	(株)久保田組
27	高尾	高尾迂回線	舗装打換工 A=175m2	990,000	990,000		R4.10.17~ R4.11.7	野村建設(株)
28	荒田	秋葉線	舗装打換工 A=2,051m2 オーバーレイ工 A=69m2	12,221,000	12,221,000		R4.10.5~ R4.12.16	(株)久保田組
29	北町	東町裏線	舗装打換工 A=1,559m2	10,406,000	10,406,000		R4.10.4~ R4.12.16	下平建設(株)
30	北村	桧林線	舗装打換工 A=206m2	2,321,000	2,321,000		R4.9.30~ R4.11.24	(株)三徳
31	針ヶ平	針ヶ平南横2号線	舗装打換工 A=41m2 オーバーレイ工 A=10m2	872,300	872,300		R5.3.31~ R5.3.31	野村建設(株)
32	町内	ほか4路線	各種補修工	593,200	593,200			
舗装補修 計				31,286,500	31,286,500			
合 計				72,756,946	72,756,946			

◇発注状況（現年度・R4→R5繰越分）

（単位：円）

NO	自治会名	箇所名	内 容	事業費	事業費の内訳		工 期	請負業者
					町 費	分担金		
1	石曽根	石曽根線	練石積工 A=69m2	4,500,000	4,500,000		R5.3.1~ R5.5.31	ユタカ産業(有) (未契約分含む)
2	赤坂	胡麻畑線	側溝工 L=70m	2,500,000	2,500,000		R5.3.3~ R5.5.15	(株)オオトリ (未契約分含む)
3	柏木	広域2号線	道路補修工事	1,500,000	1,500,000			未契約
4	南田切	南田切線	道路補修工事	4,500,000	4,500,000			未契約
合 計				13,000,000	13,000,000			

◇発注状況（繰越明許・R3→R4繰越分）

（単位：円）

NO	自治会名	箇所名	内 容	事業費	事業費の内訳		工 期	請負業者
					町 費	分担金		
1	豊岡	与田切地下歩道 1号線	断面修復工 N=1式 剥落防止工 N=1式	1,716,000	1,716,000		R4.2.21~ R4.4.27	(株)ステップアップ

NO	自治会名	箇所名	内 容	事業費	事業費の内訳		期 間	委託業者
					町 費	分担金		
2	春日平	町谷北線 (町谷北橋)	落下防止柵設置工 L=88m	3,696,000	3,696,000		R4. 2. 22～ R4. 5. 13	(株)大島建設
合 計				5,412,000	5,412,000			

(2) 道路維持【委託】

①	道路除草等（広域1号線・広域2号線）	5件	1,985,181円
②	設計・調査（第一横道線ほか）	3件	1,237,500円
③	融雪剤散布（町内融雪剤散布路線）	2件	2,682,295円（前年度：3,078,240円、前年対比：87.1%）
④	除雪（町内除雪路線）	6件	3,368,425円（前年度：5,185,576円、前年対比：65.0%）
	合 計	16件	9,273,401円

◇発注状況

(単位：円)

NO	自治会名	箇所名	内 容	事業費	事業費の内訳		期 間	委託業者
					町 費	分担金		
1	町内	広域1号線 広域2号線	土砂撤去工	257,400	257,400		R4. 4. 30～ R4. 5. 15	(株)サンスイ
2	町内	広域2号線ほか	除草工	482,031	482,031		R4. 6. 10～ R4. 7. 11	(株)サンスイ
3	町内	広域1号線	除草工	491,150	491,150		R4. 6. 15～ R4. 7. 15	下平建設(株)
4	町内	広域2号線	除草工、支障木伐採工	490,600	490,600		R4. 9. 16～ R4. 10. 11	(株)サンスイ
5	町内	広域1号線	土砂撤去工	264,000	264,000		R4. 12. 15～ R4. 12. 20	(株)ステップアップ
6	豊岡	第一横道線	測量設計業務 路線延長 L=40m	495,000	495,000		R4. 9. 6～ R4. 11. 16	(株)ゼンシン
7	石曽根	石曽根線	測量設計業務 路線延長 L=25m	247,500	247,500		R4. 11. 10～ R5. 1. 6	(株)ゼンシン
8	豊岡	本郷飯島線	測量設計業務 路線延長 L=200m	495,000	495,000		R5. 1. 10～ R5. 3. 24	(株)ゼンシン
9	町内	北工区	融雪剤散布業務 出動 19日 (62.00h)	1,475,595	1,475,595		R4. 11. 11～ R5. 3. 31	下平建設(株)
10	町内	南工区	融雪剤散布業務 出動 16日 (50.50h)	1,206,700	1,206,700		R4. 11. 11～ R5. 3. 31	(株)久保田組
11	町内	全地区対象	除雪業務 出動 4日 (23.91h)	977,300	977,300		R4. 11. 11～ R5. 3. 31	野村建設(株)
12	町内	田切・日曾利	除雪業務 出動 3日 (38.50h)	998,195	998,195		R4. 11. 11～ R5. 3. 31	下平建設(株)
13	町内	本郷・七久保	除雪業務 出動 2日 (29.00h)	744,040	744,040		R4. 11. 11～ R5. 3. 31	(株)久保田組
14	町内	飯島上在	除雪業務 出動 1日 (4.00h)	139,920	139,920		R4. 11. 11～ R5. 3. 31	(株)三徳
15	町内	飯島下在	除雪業務 出動 2日 (7.00h)	212,630	212,630		R4. 11. 11～ R5. 3. 31	ユタカ産業(有)
16	町内	七久保	除雪業務 出動 2日 (8.00h)	296,340	296,340		R4. 11. 11～ R5. 3. 31	(株)大島建設
合 計				9,273,401	9,273,401			

(3) 原材料費			
①	現物支給(碎石・除草剤等)	24件	854,196 円
②	現物支給(カーブミラー)	8件	224,070 円
③	原材料(レミファルト等)	13件	502,873 円
④	融雪剤(塩化カルシウム・塩化ナトリウム)	47.5 t	2,860,440 円
	合 計		4,441,579 円
(4) 補助金及び交付金			
①	除雪用機械購入等補助	13自治会	1,167,140 円
②	除雪協力費	44自治会	1,000,000 円
	合 計		2,167,140 円
(5) 融雪剤自動散布機リース			
	・町道広域2号線(柏木)	2台 R4.11.1~R5.3.31	1,095,600 円
			(株)前田製作所松本営業所

4 町道整備事業（４２３１）

・新設舗装、道路改良

◇発注状況

（単位：円）

NO	自治会名	箇所名	内 容	事業費	事業費の内訳		工 期	請負業者
					町 費	分担金		
1	親町	一ツ石支2号線	道路舗装工事 L=65m 舗装工 A=222m ²	1,540,000	1,463,000	77,000	R5. 3. 1～ R5. 3. 31	野村建設(株)
工事費 計				1,540,000	1,463,000	77,000		
	北街道	丸山線	路線調査業務 路線延長 L=70m	198,000	198,000	0	R4. 4. 13～ R4. 5. 31	(株)ジッソク
	北街道	丸山線	用地測量業務 路線延長 L=70m	546,150	546,150	0	R4. 10. 4～ R4. 10. 31	土地家屋調査士 宮崎正志事務所
	山久	火の見支3号線	用地測量業務 路線延長 L=130m	567,050	567,050	0	R4. 10. 3～ R4. 11. 15	土地家屋調査士 宮崎正志事務所
	南街道	昭和通り線	測量設計業務 路線延長 L=40m	253,000	253,000	0	R4. 9. 6～ R4. 11. 16	(株)ゼンシン
	南街道	昭和通り線	不動産鑑定業務 鑑定評価 N=1筆	176,000	176,000	0	R4. 10. 17～ R4. 12. 7	(株)イスブ・ネチャー
	柏木	柏木北線	路線調査業務 路線延長 L=177m	495,000	495,000	0	R4. 11. 30～ R5. 2. 2	(株)アンドー 飯田支店
	上ノ原	上ノ原幹線	用地測量業務 路線延長 L=100m	968,000	968,000	0	R5. 1. 10～ R5. 2. 13	(株)ゼンシン
		飯島町役場	建設CAD保守点検業務	33,000	33,000	0	R4. 4. 1～ R5. 3. 31	(株)双葉 伊那営業所
委託料 計				3,236,200	3,236,200	0		
	北街道	丸山線	用地買収 A=497.6m ² (田)	3,592,454	3,592,454	0		地権者 2名
	上ノ原	上ノ原幹線	用地買収 A=429.5m ² (山林)	200,678	200,678	0		地権者 3名
公有財産購入費 計				3,793,132	3,793,132	0		
合 計				8,569,332	8,492,332	77,000		

5 社会資本整備総合交付金事業（４２３５）

・国交付金事業を活用した道路改良

◇発注状況（現年度）

（単位：円）

NO	自治会名	箇所名	内 容	事業費	事業費の内訳		工 期	請負業者
					国 費	町 費		
1	高尾	高尾原北線	舗装補修工事 L=264m 路盤再生工 A=1770m ²	20,020,000	10,400,000	9,620,000	R4. 5. 23～ R4. 10. 11	(株)久保田組
2	南田切	南田切線	道路改良工事 L=54m 橋台工 V=238m ³ 護岸工 A=18m ²	16,500,000	9,438,000	7,062,000	R4. 9. 2～ R5. 3. 24	下平建設(株)
3	南田切	南田切線その2	道路改良工事 L=29m 補強土壁工 N=一式	12,221,000	6,992,000	5,229,000	R5. 2. 6～ R5. 3. 31	下平建設(株)
4	豊岡	本郷飯島線	道路改良工事 L=146m 舗装工 A=835m ² 置換工 V=290m ³	36,531,000	20,895,000	15,636,000	R4. 9. 2～ R5. 3. 13	(株)久保田組
工事費 計				85,272,000	47,725,000	37,547,000		

NO	自治会名	箇所名	内 容	事業費	事業費の内訳		期 間	委託業者
					国 費	町 費		
5	岩間赤坂	高尾本線	用地測量業務 路線延長 L=273m	3,740,000	2,139,000	1,601,000	R4. 5. 30～ R4. 12. 19	㈱ゼンシン
6	岩間赤坂	高尾本線	補償物件調査業務 調査範囲 A=150m2	3,410,000	1,950,000	1,460,000	R4. 7. 27～ R4. 11. 30	㈱ゼンシン
7	岩間赤坂	高尾本線	不動産鑑定業務 鑑定評価 N=8筆	660,000	0	660,000	R4. 9. 2～ R4. 11. 30	㈱イスダ・ネチャー
8	鳥居原	鳥居原横断線ほか	測量設計業務 路線延長 L=710m	12,540,000	4,702,000	7,838,000	R4. 6. 30～ R5. 3. 24	㈱ゼンシン
委託料 計				20,350,000	8,791,000	11,559,000		
9	岩間赤坂	高尾本線	用地買収及び補償 A=298.5m2 工作物、立竹木	17,206,618	9,780,000	7,426,618		地権者7名
公有財産購入費、補償金 計				17,206,618	9,780,000	7,426,618		
10	町内	3路線	設計監理業務負担金	3,934,000	0	3,934,000	R4. 5～ R5. 3	上伊那広域連合
負担金 計				3,934,000	0	3,934,000		
合 計				126,762,618	66,296,000	60,466,618		

◇発注状況（現年度・R4→R5繰越分）

（単位：円）

NO	自治会名	箇所名	内 容	事業費	事業費の内訳		工 期	請負業者
					国 費	町 費		
11	赤坂	高尾原北線その2	舗装補修工事 L=315m 路盤再生工 A=2,080m2	29,500,000	14,852,000	14,648,000	R5. 3. 10～ R5. 8. 31	㈱久保田組 (未契約分含む)
12	南田切	南田切線その2	道路改良工事	75,500,000	42,900,000	32,600,000		未契約
13	岩間赤坂	高尾本線	道路改良工事	30,500,000	17,160,000	13,340,000		未契約
14	鳥居原	鳥居原横断線ほか	道路改良工事	20,500,000	10,272,000	10,228,000		未契約
工事費 計				156,000,000	85,184,000	70,816,000		
15	鳥居原	鳥居原横断線ほか	用地測量業務	6,300,000	3,016,000	3,284,000		未契約
委託料 計				6,300,000	3,016,000	3,284,000		
16	町内	4路線	設計監理業務負担金	6,939,000	0	6,939,000	R5. 3～ R6. 3	上伊那広域連合 (未契約分含む)
負担金 計				6,939,000	0	6,939,000		
合 計				169,239,000	88,200,000	81,039,000		

◇発注状況（繰越明許・R3→R4繰越分）

（単位：円）

NO	自治会名	箇所名	内 容	事業費	事業費の内訳		工 期	請負業者
					国 費	町 費		
17	高尾	高尾原北線	舗装補修工事 L=519m 路盤再生工 A=3500m ²	50,050,000	26,000,000	24,050,000	R4.3.28～ R4.9.30	榎久保田組
18	南田切	南田切線その2	道路改良工事 L=54m 橋台工 V=238m ³ 護岸工 A=18m ²	100,100,000	57,200,000	42,900,000	R4.9.2～ R5.3.24	下平建設株
工事費 計				150,150,000	83,200,000	66,950,000		
19	高尾 南田切	高尾原北線 南田切線その2	設計監理業務負担金	6,690,000	0	6,690,000	R3.3～ R5.3	上伊那広域連合
負担金 計				6,690,000	0	6,690,000		
合 計				156,840,000	83,200,000	73,640,000		

6 県営農道整備事業（4238）

- ・事業主体：長野県上伊那地域振興局農地整備課
- ・事業箇所：町道広域2号線（柏木信号機交差点～岩間信号機交差点）

◇事業内容

（単位：円）

NO	自治会名	箇所名	内 容	事業費	事業費の内訳		工 期	事業主体
					国 費	町 費		
1	—	飯島地区	舗装工（切削オーバーレイ工） L=575m W=7.5～9.5m	17,500,000	0	17,500,000	R4.6.10 負担金支払	長野県 上伊那地域振興局 農地整備課
2	—	飯島地区	農道保全対策事業 県営事業割賦課金	31,000	0	31,000	R5.3.10 賦課金支払	長野県 土地改良事業団 体連合会
合 計				17,531,000	0	17,531,000		

7 社会資本整備総合交付金事業（橋りょう）（4252）

- ・国交付金事業を活用した橋梁の点検・修繕

◇発注状況

（単位：円）

NO	自治会名	箇所名	内 容	事業費	事業費の内訳		工 期	請負業者
					国 費	町 費		
1	春日平	中田切ふれあい橋	橋梁修繕工事 橋面防水工 A=918m2 表層工 A=918m2 薄層カー舗装工 A=377m2	38,489,000	21,376,000	17,113,000	R4.11.25～ R5.3.31	野村建設(株)
2	春日平	中田切ふれあい橋	橋梁修繕工事 道路規制工 N=一式	977,900	0	977,900	R5.2.21～ R5.3.31	野村建設(株)
工事費 計				39,466,900	21,376,000	18,090,900		
	町内	鉄道跨線橋	橋梁点検 上島橋ほか1橋	2,203,627	1,258,000	945,627	R4.5.30～ R5.2.8	東海旅客鉄道(株) 東海鉄道事業本部
	町内	鉄道跨線橋	橋梁点検 上島橋ほか1橋	6,490,000	3,712,000	2,778,000	R4.7.1～ R5.3.17	(株)トーチコンサルtant 中部支社
委託料 計				8,693,627	4,970,000	3,723,627		
	町内	町道道路橋	橋梁点検 中田切ふれあい橋 ほか31橋	8,961,700	5,125,000	3,836,700	R4.6.20～ R5.3.31	上伊那広域連合
	町内	橋梁修繕 橋梁点検	設計監理業務負担金	1,994,000	0	1,994,000	R4.6～ R5.3	上伊那広域連合
負担金 計				10,955,700	5,125,000	5,830,700		
合 計				59,116,227	31,471,000	27,645,227		

8 河川総務費（４３１１）

(単位：円)

	自治会名	路河川名	内 容	事業費	事業費の内訳		工 期	団 体
					町 費	分担金		
1	岩間	北沢川 小胡桃沢川	河川維持作業	17,376	17,376	0	R4.7	岩間自治会
合 計				17,376	17,376	0		

9 河川整備費（４３２２）

(単位：円)

	自治会名	路河川名	内 容	事業費	事業費の内訳		工 期	請負業者
					町 費	分担金		
1	中町	火打垣外沢川	コンクリート蓋設置工 N=1箇所	99,000	99,000	0	R4.8.1~ R4.9.26	(有)今井建設
2	中平	古川	練石積工 L=3m	198,000	198,000	0	R4.10.13~ R4.11.2	(株)ステップアップ
3	中平	古川その2	土留め工、除草工 L=10m	798,600	798,600	0	R4.12.21~ R4.12.28	(株)ステップアップ
4	岩間	小胡桃沢川	土砂撤去工 V=148m ³	979,000	979,000	0	R4.12.5~ R4.12.28	美義建設
5	岩間	北沢川	土砂撤去工 V=125m ³	821,000	821,000	0	R4.12.5~ R4.12.28	美義建設
合 計				2,895,600	2,895,600	0		

10 道の駅本郷管理費（４２６３）

(単位：円)

	箇所名	施設名	内 容	事業費	事業費の内訳		工 期	請負業者
					町 費	分担金		
1	本郷	道の駅本郷	施設管理業務 (トイレ、駐車場)	385,000	385,000	0	R4.4.1~ R5.3.31	(株)ふるさとの味 いいじま
2	本郷	道の駅本郷	施設管理業務 (浄化槽)	373,560	373,560	0	R4.4.1~ R5.3.31	(有)七久保衛生社
合 計				758,560	758,560	0		

1 1 関係機関事業実施状況

(1) 国土交通省 天竜川上流河川事務所

(単位：円)

事業名	路河川名	箇所名	内容	事業費	請負業者
中田切川護岸工事	天竜川水系中田切川	駒ヶ根市赤穂地先	護岸工、根固工	418,000,000	㈱ヤマウラ 浅川建設工業㈱
中田切第3砂防堰堤 流木止め設置工事	天竜川水系中田切川	駒ヶ根市赤穂地先	流木止め設置工、法面工	31,600,000	㈱ヤマウラ
与田切川セル群堰堤 修繕工事	天竜川水系与田切川	飯島町飯島地先	セル群堰堤修繕工	145,530,000	小澤建設㈱
中田切川・与田切川 土砂除去工	天竜川水系中田切川・与田切川	—	土砂除去工、道路補修工・支障木伐採等	127,500,000	野村建設㈱ 福美建設㈱
合計				722,630,000	

(2) 長野県 伊那建設事務所

① 道路事業

(単位：円)

事業名	路河川名	箇所名	内容	事業費	請負業者
県単調査（道路改良）	(主)伊那生田飯田線	本郷～飯沼	道路予備設計	6,380,000	㈱地域総合計画
県単道路改築事業	(一)北林飯島線	新田	用地測量	4,353,000	㈹井戸測量
県単道路橋梁維持（舗装修繕）	(一)千人塚公園線	千人塚	舗装修繕工 L=260m	12,650,000	野村建設㈱
小破修繕工事	(主)飯島飯田線	七久保	縁石修繕工	2,105,442	中川飯島JV
小破修繕工事	(国)153号	南割	防草シート除去	1,622,328	中川飯島JV
小破修繕工事	(一)千人塚公園線	七久保駅交差点	水路補修工	1,063,493	中川飯島JV
沿道美化	(国)153号	田切～本郷他	除草工 L=8,400	2,794,089	駒ヶ根伊南 シルバー人材センター
沿道美化	(国)153号	伊南バイパス 中央分離帯他	除草工	1,412,466	中川飯島JV
沿道美化	(国)153号他	豊岡他	支障木伐採	2,139,821	中川飯島JV
合計				34,520,639	

② 河川事業

(単位：円)

事業名	路河川名	箇所名	内容	事業費	請負業者
防災・安全交付金 総合流域防災	管内一円 ※他市町村含む	—	浸水想定区域図作成（中田切川、郷沢川、与田切川、十王堂沢川、子生沢川、日向沢川、前沢川）	32,087,000	㈱協同測量社
河川維持工事	日向沢川	七久保南部配水池上	護岸補修工 L=5.0m	1,540,000	㈱久保田組
河川維持工事	唐沢川	飯島	護岸背面埋戻し L=1.0m	112,200	㈱大島建設
河川維持工事	郷沢川	郷沢橋上他	ステップ設置 N=30本 立木伐採 1本	770,000	㈱久保田組
河川維持工事 (緊急浚渫推進)	日向沢川	新屋敷	堆積土除去工	2,178,000	登美屋建設㈱
合計				36,687,200	

③ 砂防事業

(単位：円)

事業名	路河川名	箇所名	内容	事業費	請負業者
国補通常砂防 (事業間連携)に伴う用地測量業務	(砂)高遠入沢	高遠原	用地測量 立竹木調査	4,296,600	㈱井戸測量
国補通常砂防 (事業間連携)工事	(砂)高遠入沢	高遠原	溪流保全工 管理用道路工	47,542,000	㈱久保田組
合計				51,838,600	

— 調査計画係 —

1 都市計画総務関係（4 4 1 1）

(1) 都市計画審議会			審議案件なし
(2) 景観審議会			1回 開催
(3) 各種申請・届出、許可の件数			
① 建築確認申請（建築基準法 第6条第1項）			53 件
② 都市計画道路内建築許可（都市計画法 第53条）			2 件
③ 開発行為許可申請（都市計画法 第29条）			1 件
④ 景観計画区域内行為の届出（飯島町景観条例 第12条）			98 件
⑤ 屋外広告物許可申請（飯島町屋外広告物条例 第9条）	更新	79件	244,300 円
⑥ 都市計画図（1 / 2,500）の販売（@500円）		0 枚	0 円
⑦ 都市計画基本図（1 / 10,000）の販売（@600円）		6 枚	3,600 円

2 国県関連事業（4 2 6 1）

No.	節名等	期成同盟会名	事業費（円）	備考
1	負担金	長野県道路整備	23,600	
2		一般国道153号改良促進	3,500	
3		（主）竜東線整備促進	12,300	
4		（主）〃 吉瀬大草整備促進	50,000	
5		（主）飯島飯田線改良促進	18,000	
6		国道153号伊南バイパス建設促進	10,000	
合 計			117,400	

国道153号伊南バイパス建設促進事業				
主な動き	開催日	事業名	内 容	備考
	令和4年6月30日	定期総会	議案の承認等	
	令和4年8月1日～2日	要望活動	中部地方整備局・国土交通省	
	令和4年11月21日	要望活動	長野県建設部長	

3 国道153号伊那バレー・リニア北バイパス改良促進費（4 2 6 4）

No.	節名等	期成同盟会名	事業費（円）	備考
1	負担金	国道153号伊那バレー・リニア北バイパス改良促進	48,000	

主な動き	開催日	事業名	内 容	備考
	令和4年7月12日	定期総会	議案の承認等	
	令和4年10月11日	アンケート	上伊那広域消防本部・飯田広域消防本部へ現道支障箇所等調査	
	令和4年11月21日	要望活動	長野県建設部長	
	令和5年1月18日	勉強会	長野県伊那建設事務所・飯田建設事務所との勉強会	

4 町営住宅管理費 (4511)

(1) 住宅管理状況

① 令和4年度 住宅入居状況

(単位：戸)

No.	団地名	基準日 建築年度	4.4.1			年度中の異動		5.3.31 入居戸数		入居率
			管理戸数	募集可能戸数	入居戸数	入居	退居	入居停止未含	入居停止含む	
1	豊岡住宅 【新規入居停止】	S35～ S36	10	入居停止	5	0	2	3		
2	舟久保住宅 【新規入居停止】	S37～ S39	22	入居停止	8	0	1	7		
3	陣馬住宅	S50～ S51	32	入居停止	15	0	1	14		
4	北梅戸住宅	S50～ S53	54	53	39	2	2	39	73.6%	
5	上通り住宅	S54～ S56	11	11	9	1	1	9	81.8%	
6	グリーンリーフ飯島	H19	12	12	12	2	3	11	91.7%	
7	グリーンハート	H22	18	18	15	4	3	16	88.9%	
合計			159	94	103	9	13	75	99	
入居率 (R5.3.31時点)			$\frac{\text{入居75戸}}{\text{全94戸}} \times 100 = 79.8\%$							※入居受入停止中の住宅を除く

- ② 住宅使用料収入 ・ 令和4年度分 26,132,610 円
 - ・ 滞納繰越分 361,920 円
- ③ 町営住宅車庫証明手数料収入 4件 1,600 円
- ④ 住宅管理関係 ・ 陣馬住宅遊具点検 33,000 円
 - ・ 町営住宅老朽化調査 1,100,000 円
- ⑤ 住宅修繕関係 ・ 修繕料 44件 (漏水、雨漏り修理 他) 2,110,185 円
 - ・ 工事請負費 3件 (上通り住宅階段修繕 他) 1,144,000 円

5 町営住宅整備事業 (4512)

- (1) 町営住宅の再生整備事業に伴う長野県住宅供給公社への年度償還 37,581,718 円
- (2) 豊岡住宅除却設計、工事費 7,843,000 円

6 住宅・建築物耐震改修促進事業 (4531)

(1) 一般住宅の耐震診断業務 【委託先：(一社)長野県建築士事務所協会】

申請件数 (件)	耐震性 あり (件) ($I_w \geq 1.0$)	耐震性なし (件)		事業費計 (円)	財 源 内 訳		
		$1.0 > I_w$ $I_w \geq 0.7$	$0.7 > I_w$		国費 (円)	県費 (円)	町費 (円)
5	0	0	5	325,000	162,000	81,250	81,750

※ I_w とは耐震性能 (0.7未満…倒壊の可能性が高い) (0.7以上～1.0未満…倒壊の可能性はある)
(1.0以上～1.5未満…一応倒壊しない) (1.5以上…倒壊しない)

(2) 住宅耐震補強事業

申請件数 (件)	事業費計 (円)	財 源 内 訳		
		国費 (円)	県費 (円)	町費 (円)
1	1,000,000	500,000	250,000	250,000

7 空き家等対策事業（4532）

(1) 空き家空き地対策4局部会（総務課・住民税務課・建設水道課・地域創造課）

回	開催日	協議内容等
		各担当者間の情報共有や協議は随時

(2) 空き家等対策協議会（構成員：有識者等7名）

回	開催日	協議内容等
第1回	令和4年12月21日	書面開催：特定空家等に対する措置の実施について

(3) 空家等対策支援専門家派遣事業

実施なし

(4) 所有者等への個別通知

- ・空き家所有者の意向調査（窓口での聞き取り、郵送にて照会 110 件
- ・特定空家等候補物件所有者への指導通知 1 件

8 地籍調査事業（4207）

(1) 事業概要

<令和4年度事業実施地区>

・県の事業認可公示：R4.4.1 ・町の事業実施の告示：R4.4.18

地区	工程年	区域	精度	縮尺	面積	説明会・委員会	調査概要	調査詳細内容	工程別内容	
田切6区	1年目	春日平の一部	乙I	1/500	0.30	1. 地権者説明会 コロナ対策により資料送付のみ 2. 地籍調査委員会 R4.9.5 委嘱人数12名	境界確認及び測量	一筆地調査(E工程)	調査前筆数	250筆
									調査後筆数	240筆
									地権者数	63名
									境界立会期間及び立会日数	R4.9.12 ~R4.9.28 (5日間)
								地積図根三角測量(C工程)	与点数(電子基準点)	3点
									新点数	3点
								細部図根測量(FI工程)	新点数 放射法	-点
									新点数 多角測量法	129点
一筆地測量(FII-1工程)	総筆数	240筆								
	筆界点数	763点								
地区	工程年	区域	精度	縮尺	面積	本閲覧告示	調査概要	調査詳細内容	工程別内容	
飯島11区	2年目	石曾根・鳥居原の一部	乙I	1/500	0.40	R4.11.1	地籍図面等の作成及び閲覧	原図作成(FII-2工程)	原図	48枚
									調査前筆数	496筆
								地積測量(G工程)	調査前筆数	496筆
									調査後筆数	490筆
								地籍図枚数	地籍図枚数	48枚
									地籍簿の作成及び仮閲覧・本閲覧(H工程)	仮閲覧期間及び日数
								本閲覧期間及び日数		R4.11.7~ R4.12.1 (20日間)

(2) 請負業者及び補助対象事業費

地区	請負業者	契約金額	総額	補助対象事業費
田切6区	(株)ジッソク	7,260,000円	9,053,000円	9,040,000円 (国費(1/2) 4,520,000円 県費(1/4) 2,260,000円 町費(1/4) 2,260,000円)
飯島11区	(株)ゼンシン	1,793,000円		

(3) 認証及び登記の進捗状況

年度	地区名	面積(k㎡)	実施年				
			1年目	2年目	3年目以降		
			一筆地調査・測量	原図作成	認証	登記	
平成28年度	七久保7区	0.30	→	→	→	→	R5.4.3
平成29年度	飯島9区	0.45	→	→	→	→	R4.2.4
平成30年度	飯島10区	0.46	→	→	→	→	R4.4.19
令和2年度	田切5区	0.41	→	→	→	→	
令和3年度	飯島11区	0.40	→	→	→	→	
令和4年度	田切6区	0.30	→	→	→	→	

(4) 地籍調査閲覧データ利用料

件数	収入額(@400円)
246	98,400

— 水 道 係 —

1 子育て世帯上下水道関連応援補助金

(1) 子育て世帯上下水道関連応援補助金 (1175)

子育て世帯上下水道 関連応援補助金	令和4年度		備 考	
	申請者	179 人		895,000円
	計	179 人		895,000円

2 合併処理浄化槽設置整備事業

(1) 合併処理浄化槽設置整備事業 (2941)

(単位：円)

人 槽 区 分	～5人槽	6～7人槽	8～10人槽	11～20人槽	21～30人槽	31～50人槽	51人槽以上	合 計
設 置 数	7 基	1 基	1 基	1 基				10 基
補助金額	2,374,000	414,000	548,000	939,000				4,275,000
上乗せ補助金額								
合 計	2,374,000	414,000	548,000	939,000				4,275,000

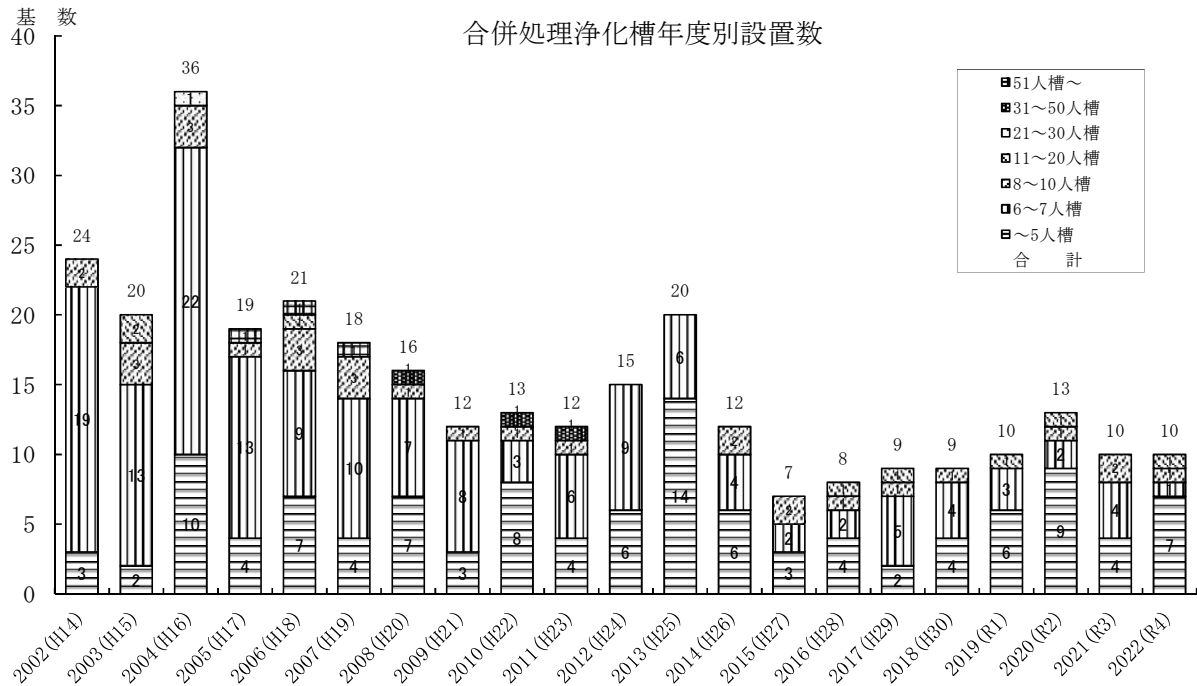

(2) 合併処理浄化槽管理費 (2942)

維持管理補助金	令和2年度		令和3年度		令和4年度		備 考	
	個別地区	631 件	6,310,000円	641 件	6,410,000円	639 件		6,390,000円
	計	631 件	6,310,000円	641 件	6,410,000円	639 件		6,390,000円

(3) 合併処理浄化槽普及状況

区 分	処理区・地区	処理区内人口 A	水洗化人口 B	流入戸数	水洗化率 B/A
合併処理浄化槽設置事業	個別処理区域	2,125人	1,935人	785戸	91.1%

地 域 創 造 課

— 地 域 係 —

1 国際・友好都市交流費（1162）

(1) 地域間交流事業

① 奈良県斑鳩町（友好都市）との交流

【訪問】 11月12日（土）「和のあかりと未来へのひかり」出店

12月4日（日）「斑鳩町産業まつり2022」出店

【来訪】 11月19日（土）「いいちゃん産業まつり」出店

② 鳥羽市（災害時相互応援協定）との交流

【訪問】 なし

【来訪】 11月19日（土）「いいちゃん産業まつり」出店

(2) 国際化の推進及び交流・協力

① 飯島町国際協力会の活動支援

・ 県等からの情報の転送

② 日本語教室（任意団体）の活動支援

・ 情報交換、情報共有等

2 活性化推進事業（1166）

(1) ふるさと大使事業

① 飯島町ふるさと大使委嘱者 令和4年度末現在委嘱者数 8名

(2) 飯島町地域おこし協力隊制度の統括

① 採用人数 0名（年度末の在籍人数4名）

② 関係事務等

・ 協力隊ミーティングの開催

・ 研修会等の情報提供

・ 起業支援補助金の交付

・ 配置部署との連絡調整等

3 ふるさといいじま応援寄附金（1166）（1173）

(1) 制度の概要

- ・ 「ふるさと納税制度」による「ふるさといいじま応援寄附金制度」を平成20年6月創設
- ・ ふるさといいじま応援寄附金制度により寄附していただいた方に対し、特産品を贈呈し、飯島町への愛着を育むとともに特産品の普及による地域活性化を目的とする。
- ・ 応援メニューを設定し、寄附受付の際に寄附者に希望する活用先を選択してもらう。寄附金は一旦基金へ積み立て、早期に取り崩しそれぞれの応援メニューに該当する事業へ充当

(2) 令和4年度特産品贈呈の状況

- ア 特産品品目 141種類
イ 贈呈数 5,051件
ウ 特産品調達費 24,062,046円（送料を含む）

(3) 令和4年度寄附の状況 (単位：円)

応援メニュー	件数	金額
まちが誇る自然環境を後世に残すために	1,988	26,032,000
まちの子どもたちを守り育てるために	1,982	25,586,000
いきいき元気なまちづくりのために	418	5,543,000
まちの夢、実現のために	336	4,500,000
「飯島町米俵マラソン」応援プロジェクト	85	1,215,000
「ひなどり奨学基金」応援プロジェクト	242	2,942,000
合計	5,051	65,818,000

(4) 令和4年度ふるさといいじま応援基金の活用状況 (単位：円)

応援メニュー	事業内容	金額
まちが誇る自然環境を後世に残すために	林道整備事業他7事業	7,062,000
まちの子どもたちを守り育てるために	小中学校管理費及び認可保育園運営費他5事業	15,670,000
いきいき元気なまちづくりのために	感染症予防事業他2事業	1,990,000
まちの夢、実現のために	屋外運動場管理費他1事業	3,083,000
「飯島町米俵マラソン」応援プロジェクト	米俵マラソン実行委員会への補助金交付	512,000
「ひなどり奨学基金」応援プロジェクト	ひなどり奨学基金への補助金交付	1,553,000
ふるさと納税実施に係る経費		31,017,000
合計		60,887,000

4 企業版ふるさと納税（1177）

(1) 制度の概要

- ・地方創生応援税制による「企業版ふるさと納税」を令和3年1月創設
- ・企業版ふるさと納税により寄附していただいた事業所は寄附金総額に対して法人税最大9割が控除対象

- ・ 応援メニューを設定し、寄附受付の際に寄附者に希望する活用先を選択してもら
う。寄附金は一旦基金へ積み立て、早期に取り崩しそれぞれの応援メニューに該
当する事業へ充当

(2) 令和4年度寄附の状況 (単位：円)

応援メニュー	件数	金額
賑わいと活力で雇用を確保する飯島町	1	1,000,000
若者が帰りたい・住んでみたい飯島町	0	0
安心して子育てができる飯島町	1	100,000
知名度と魅力向上で活力ある飯島町	1	400,000
みんなが住み続けたい飯島町	2	800,000
合 計	5	2,300,000

(3) 令和4年度寄附金の活用状況

※寄付金額は全額を一旦基金へ積立後「飯島町まち・ひと・しごと推進計画」
に掲げる事業に充当予定。

5 地域おこし協力隊起業支援事業 (1170)

- (1) 地域おこし協力隊起業支援補助金 交付対象者なし

6 元気なまちづくり推進事業 (1174)

- (1) まちの駅「いいちゃん」

- ① まちの駅運営委員会開催 2回 (6月、3月)
- ② 運営スタッフ まちなか活性化支援員配置 3名
- ③ 運営等の概要

開店日時 毎週月曜日～土曜日 (祝祭日含む、年末年始除く) A9:30～P6:00
来店者数 約 6,300人 (イベント来場者数含む)

(2) まちなか活性化経済循環イベント補助金 (単位：円)

内 容	金 額	備 考
いいじまラブリーフェスタ	750,000	8/6 開催 来場者数 2,246名
信州飯島風街道 りんりん祭	750,000	8/20 開催 来場者数 約 2,000名
合 計	1,500,000	

(3) まちの駅運営・協力隊員関係経費 (単位：円)

内 容	金 額	説 明
まちの駅運営経費	1,964,102	賃借料、光熱水費、電話代等
支援員・協力隊員賃金等	5,759,197	支援員報償費、隊員賃金等
イベント関係経費	2,173,513	イベント出演者報償、イルミネーション機材、イルミ・ライトアップ電気料等

(4) まちの駅（まちなか活性化支援員等）主な活動実績

実施月	活 動 内 容 等	備 考 (期間・来場者数等)
4 月	AED 講習会	4/28
5 月	街路樹の手入れ	5/12～5/19
7 月	りんりん祭り作業協力	短冊取付作業等
8 月	ラブリーフェスタ参加協力	8/6
10 月	ドーム菊鉢上げ・設置 (越百クラブ事業への協力)	10/12、13 150 鉢を町内各所へ配置
11 月	ドーム菊撤去作業	11/22～11/30
12 月	光のファンタジー	12/11 設置作業 12/17 点灯式
3 月	イルミネーション（一部）撤去作業	3/6、3/12
通年	子ども広場サポーター協力	月 2 回
	スマホ教室	11 月より全 5 回開催

7 協働のまちづくり推進費（1192）

(1) 地域づくり支援員配置（4地区）

(2) 地区地域づくり委員会の運営

令和4年度各地域づくり委員会の主な実施事業

地区名	事業内容等
飯島地区	<p>(1) 地域活性化と交流による地域づくり活動</p> <p>①まちなか活性化協議会と連携したイルミネーション（光のファンタジー）への参加、商店街と連携した駅前「竹あかり」の整備</p> <p>②まちの駅運営委員会活動における事業への協力支援</p> <p>③憩いの森マレットゴルフ場等の地域活動の運営、支援</p> <p>④地域イベントへの参加、公民館事業への協力 公民館文化祭での「軽トラック市」事業に参加協力 納夏祭り等事業に参加協力</p> <p>(2) 地域人材の活用による人を育む地域づくり</p> <p>①子ども広場の実施</p> <p>②コミュニティスクールの実施に対する地域支援</p> <p>③あいさつ運動の推進</p> <p>(3) 住民支え合い活動による安全安心な地域づくり</p> <p>①救急救命、防災・減災、健康教室等の事業活動に対する連携</p> <p>②高齢者を対象とした講演会の実施</p> <p>(4) 環境整備による自然と共生する地域づくり</p> <p>①御嶽山林自然園等の里山の整備</p> <p>②山の日イベントの取り組み</p> <p>(5) 町内地域活性化の取り組み</p>

地 区 名	事 業 内 容 等
田 切 地 区	(1) 田切地域活性化対策の推進 ①地域交流拠点施設との連携・支援 ②地域交流の場創出 ③公民館事業の推進 ④子育て支援の推進（田切放課後クラブの開設等） ⑤各種団体等による自主的活動の支援 (2) 地域防災対策の推進 ①自主防災組織の整備・充実 ②自主防災活動の推進（防災訓練） ③ハザードマップの点検 ④消火栓等施設点検と整備 (3) 情報発信 ①田切の里だよりの発行（年４回） (4) その他必要な事業
本 郷 地 区	(1) 本郷子ども広場の開設 (2) 本郷地区の災害時・減災対策 (3) 区民の元気づくり事業 (4) 本郷地区地域づくり事業の調査研究 (5) 研修会開催 (6) 地域づくり団体等の育成支援の充実 ①育成会 ②本郷親睦の会 ③ 本郷神社獅子囃保存会 ④マレット愛好会（本郷区マレット場維持管理） ⑤自治会で実施する愛愛運動、生き生きサロン ⑥本郷丸山桜守の会 (7) 環境整備の推進 河川愛護一斉作業 (8) 区民ギャラリーの開設 (9) その他必要な事業

地区名	事業内容等
七久保地区	(1) 各種行事の企画実施やイベントへの参加 ①第15回 千人塚水中花火大会 ②こどもカーニバル in 七久保 (N-1 グランプリのみ開催) ③夏! ななくぼ⇒中止 ④七久保三社合同祭 七姫會参加⇒中止 ⑤アンチエイジングトレッキング 春⇒中止 秋に公民館主催の七久保一周ウォーキングに協賛 ⑥七久保小学校開校150周年記念 レプリカ柱曳行 ⑦クリスマスまつり⇒中止 代替事業として新春おめでとうまつり実施 (2) 御柱保存会活動の推進 (3) 林業センター花づくり (4) その他必要な事業

(3) 地域づくり委員会交付金事業

- ① 予算額 1,000,000円
- ② 交付対象 各地区地域づくり委員会
- ③ 予算額を均等割と世帯数割で算出し交付し、各地区地域づくり委員会で行う事業費に充当する。
- ④ 交付実績 ※世帯数はR4.3.1時点 (単位:円)

地区名	均等割額	世帯割額	合計
飯島地区	125,000	235,000	360,000
田切地区	125,000	54,000	179,000
本郷地区	125,000	38,000	163,000
七久保地区	125,000	173,000	298,000
合計	500,000	500,000	1,000,000

(4) 住みよい地域推進費(区、自治会) ※世帯数はR4.10.1時点 (単位:円)

地区名	地域づくり推進費	自治活動保険補助	ごみ集積所管理費	合計
飯島地区	684,262	335,600	-	1,019,862
田切地区	389,997	78,600	-	468,597
本郷地区	363,662	55,600	-	419,262
七久保地区	559,228	226,400	-	785,628
区計	1,997,149	696,200	-	2,693,349
自治会	2,459,670	696,200	470,000	3,625,870
合計	4,456,819	1,392,400	470,000	6,319,219

(5) 飯島町協働のまちづくり推進事業補助金

① 審査会 10回

② 交付決定事業内容

(単位：円)

事業の概要	補助金交付団体	補助対象事業費	補助金額
本郷マレットゴルフ場整備事業	本郷区マレットゴルフ愛好会	182,160	182,000
千人塚水中花火大会のライブ配信等	千人塚水中花火大会実行委員会	253,000	200,000
女性グループによる町特産品のPR	キッチンおよりて	117,907	117,000
傘山登山道環境整備事業【御嶽神社及び横根山展望台】眺望景色看板設置事業	南駒里山クラブ	194,150	194,000
マウンテンバイクの楽しさを町内外に広げる事業	1140MTB	174,050	174,000
いいじま手打ち蕎麦の会の10周年イベント「流しソバ」	いいじま手打ち蕎麦の会	206,707	200,000
「町民の森」と傘山のPR事業	いいじま森の会	204,462	200,000
飯島町郷土研究誌の編集・出版事業	飯島町郷土研究会	259,600	200,000
令和4年 祝 七久保小学校開校150周年記念『つなぐ』なくぼヨイサ!	七久保地区地域づくり委員会	273,400	200,000
ミヤマシジミの里づくり	ミヤマシジミ里の会	171,116	171,000
咲代(さくよ)おばさんの玉手箱	桜咲代	71,556	71,000
法被による公演の充実	ゆめひな会	237,600	200,000
合計	12団体	2,345,708	2,109,000

(6) 地域発「元気づくり支援金」事業(県支援金)

(単位：円)

事業名	団体名	事業費	県支援金
信州飯島風街道 りんりん祭 2022	飯島風鈴街道実行委員会	4,751,378	1,754,000
合計	1件	4,751,378	1,754,000

(7) コミュニティ助成事業

(単位：円)

採 択	事 業 概 要	事業主体	事業費	助成額
(財)自治総合センター 一般コミュニティ助成事業	モノクロ複合機及び除雪機の整備	新田自治会	1,106,600	1,100,000
(財)長野県市町村振興協会 地域防災組織育成助成事業ア	避難用レスキューテント等避難所運営備品他防災用品の整備	北河原自治会	2,110,000	2,000,000
(財)長野県市町村振興協会 地域防災組織育成助成事業ア	折りたたみリヤカー他防災備品の整備	赤坂グリーンヒル自主防災会	327,800	300,000
合 計		3 件	3,544,400	3,400,000

(8) 職員の自治会担当制

①正規職員全員を配置（派遣、出向、休職者を除く）

②課長職は地区担当、課長職以外は自治会担当

(9) 地縁団体の認可等

①代表者の変更による告示1件（岩間自治会）

(10) 「わが町は花で美しく」花のまちづくりの推進事業

①参加団体 48団体（自治会・団体・事業所）

②花の苗配布 自治会・団体6月5日（日）、事業所6月6日（月）

約33,000本

— 魅力デザイン係 —

1 儲かる飯島町チャレンジ事業（1165）

(1) インターネット販売事業

項目	R4実績	R3実績	前年比増減
出品事業者数	32	31	3.2%
出品商品数	201	189	6.3%
アクセス数（件）	35,188	45,550	-22.7%
販売件数（件）	2,853	3,413	-16.4%
販売金額（円）	8,365,718	9,734,442	-14.1%
楽天手数料（円）	1,510,380	1,665,482	-9.3%
主な出品品目	お米、りんご、梨、柿、栗、プラム、とうもろこし、切花、野菜詰合せセット、ジュース、柿の皮、餅、アルプスサーモン、馬刺し、フルーツ、そば粉 他		

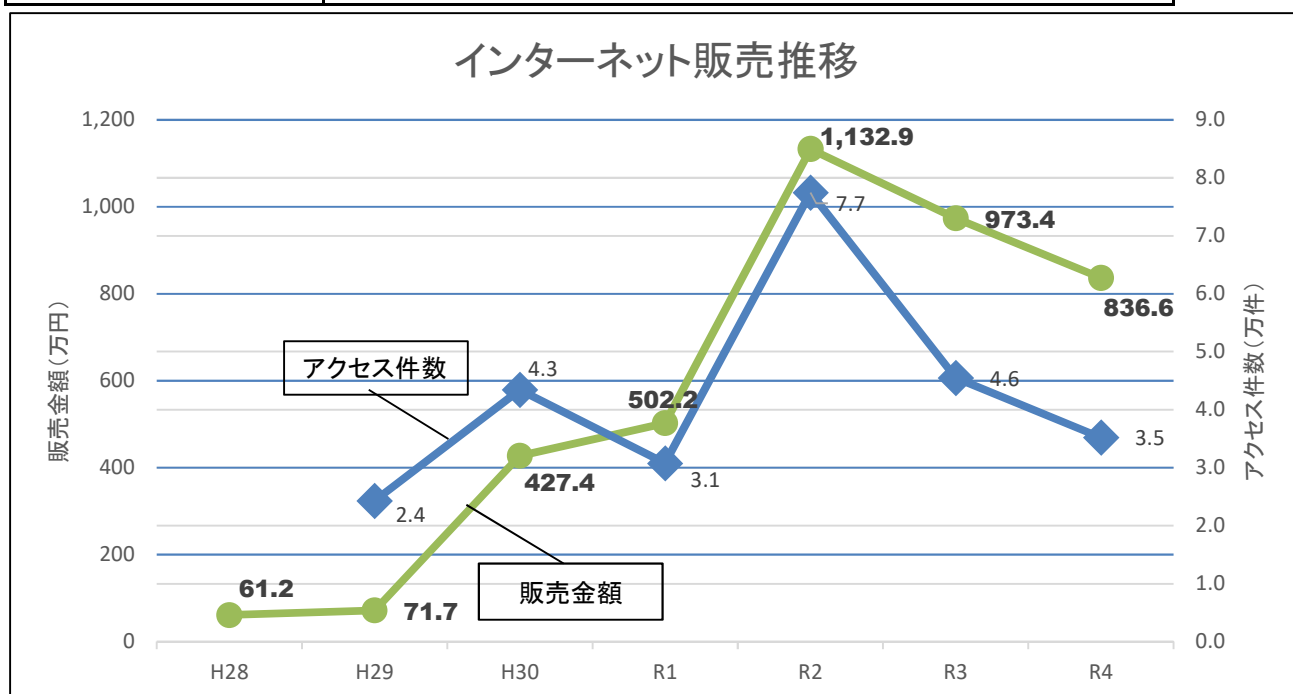

(2) 飯島町営業部事業

① 部員数 100名（令和5年3月31日現在 本部長を除く）

② 会議開催・実施事業等

項目	開催数	説明
役員会	3回	
総会	1回	6/1 飯島町役場
部会	9回	自然、文化、食、花

③ 各部会の取り組み

部 会	説 明
自然	<ul style="list-style-type: none"> ・雪形ウォッチング ・ブッポウソウ観察会 ・いいじま健康マルシェ ・クロモジサミット取り組み ・摺鉢窪カール勉強会（松島先生）
文化	<ul style="list-style-type: none"> ・お笑い演芸会 ・飯島城址文化財登録要望活動
食	<ul style="list-style-type: none"> ・ヤーコン苗頒布会 ・ヤーコンを使った商品研究
花	<ul style="list-style-type: none"> ・あぐりの丘ポピー園、播種・除草作業協力 ・ポピーまつり実施 ・ダンスイベントへ出店参加 ・花マップ更新
アウトドア	<ul style="list-style-type: none"> ・いいじま健康マルシェMTB体験 ・ダンスイベントへ出店参加 ・部員独自に活動（部会から独立した1140MTB、SUPなど）

2 観光費（4141）

(1) 会議等

会 議 名	開 催 日	内 容
飯島町観光戦略会議（15名委嘱）	5月23日 6月21日 7月13日 8月3日	<ul style="list-style-type: none"> ・与田切公園整備の方向性検討 ・町長への検討結果報告

(2) 委託費

内 容	金 額（円）	説 明（委託先）
観光情報発信WEBサイト保守業務	209,000	(株)宮澤印刷
計	209,000	

(3) 負担金

負 担 金 名	金 額（円）	説 明（交付先）
(一社)長野県観光機構会費	45,000	(一社)長野県観光機構
長野県観光情報提供システム負担金	10,000	
上伊那観光連盟負担金	368,000	(一社)長野伊那谷観光局
飯島町観光協会会費	20,000	飯島町観光協会
(財)日本さくらの会賛助会費	5,000	(財)日本さくらの会
計	448,000	

(4) 補助金

補 助 金 名	事業費(円)	金額（円）	説 明（交付先）
飯島町観光協会運営事業	1,613,822	1,700,000	飯島町観光協会
米俵マラソン	2,809,669	700,000	米俵マラソン実行委員会
計	4,423,491	2,400,000	

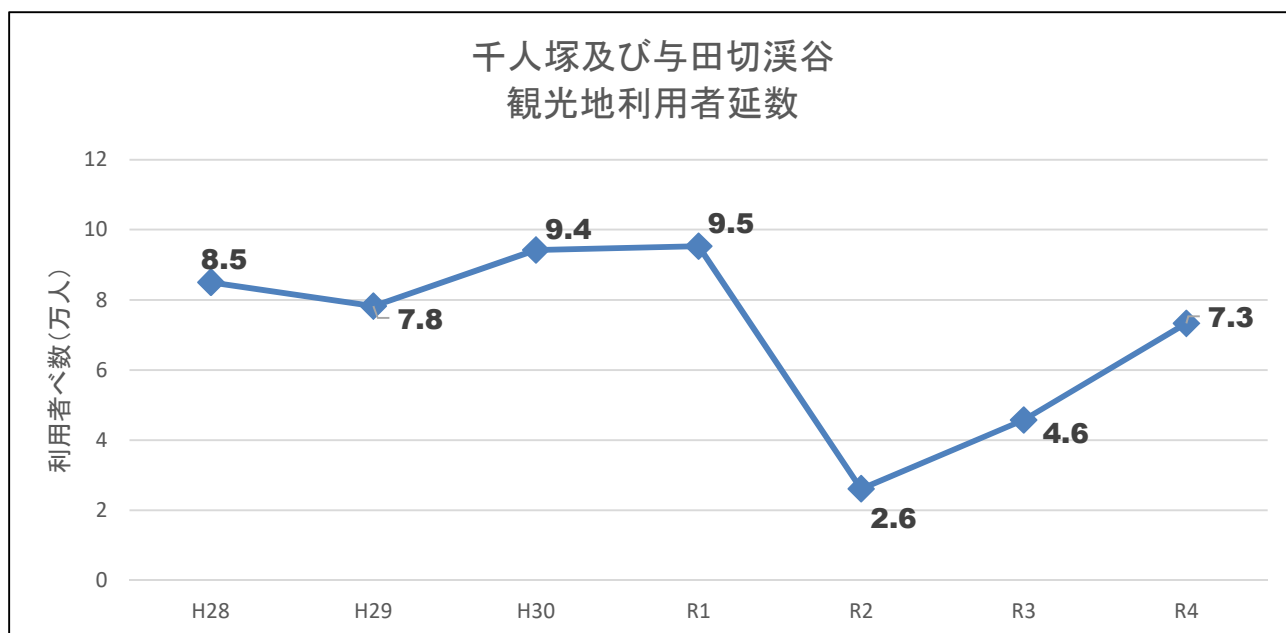

(長野県 観光地利用者統計より)

3 観光施設管理費 (4 1 4 3)

(1) 委託料

内 容	金 額 (円)	説 明 (委託先)
千人塚公園指定管理業務	7,200,000	(株)紡縁社
御座松橋改修設計監理業務	1,969,000	(有)ミヤシタ設計
公園内看板更新業務	2,225,300	大澤P O P
城ヶ池周辺環境整備工事設計監理業務	495,000	(株)ゼンシン
計	11,889,300	

(2) 工事請負費

内 容	金 額 (円)	説 明 (委託先)
御座松遊歩道整備事業	1,980,000	(株)三徳
千人塚公園放送設備整備事業	4,840,000	(株)オオトリ
千人塚公園電気設備環境改善工事	8,998,000	伊藤電工(株)
御座松橋改修工事	24,200,000	登美屋建設(株)
櫻山ろ過装置修繕工事	1,185,800	(株)司設備工業
計	41,203,800	

(3) 補助金

補 助 金 名	事業費(円)	金額 (円)	説 明 (交付先)
千人塚公園観光開発協力事業	3,407,843	42,000	七久保片桐水利組合
計	3,407,843	42,000	

4 山岳観光費（4144）

(1) 委託料

内 容	金 額（円）	説 明（委託先）
山岳管理業務	301,000	いいじま森の会
計	301,000	

(2) 負担金

負 担 金 名	金 額（円）	説 明（交付先）
中央アルプス地区山岳遭難防止対策協議会	67,240	中ア地区遭難防止対策協議会
中央アルプス山岳観光協議会	13,000	中央アルプス山岳観光協議会
国有林観光施設協議会	8,400	国有林観光施設協議会
高山植物等保護対策協議会	6,000	高山植物等保護対策協議会
計	94,640	

5 与田切公園管理費（4441）

(1) 委託料

内 容	金 額（円）	説 明（委託先）
与田切公園管理業務	10,000,000	(一社) アイネット
計	10,000,000	

(2) 工事費

内 容	金 額（円）	説 明（請負先）
公園フェンス修繕工事	2,398,000	(株)久保田組
オートサイト電力増強工事	814,000	伊藤電工(株)
計	3,212,000	

— 定住促進室 —

1 定住促進事業（1171）

(1) 通常相談・各種相談会等

名 称	日 程	場 所	実 績
通常窓口相談	通年	役場・町内各所	新規相談：121件
上伊那広域連合主催 「長野・伊那谷オンライン移住相談会」	R4. 6. 25	(オンライン)	参加者：30名
楽園信州移住セミナー 「The★信州の山～「山が好き」から始まる信州暮らし～」	R4. 8. 5	(オンライン)	参加者：51組 53名
楽園信州移住セミナー 「小さな町村だから小回りがきく！住まいと子どもの教育支援」	R4. 11. 12	名古屋(ウインクあいち)	参加者：5組 6名
単独セミナー東京 「農ある暮らしのおしゃべり会～藤田志穂さんとともに～」	R4. 12. 10	東京(銀座 NAGANO)	参加者：来場 11名 オンライン参加 1名
上伊那広域連合主催 「長野の南の方の暮らし方」	R5. 2. 23	東京(銀座 NAGANO)	参加者：16組 27名
上伊那広域連合主催 「保護者向け就活セミナー」	R4. 7. 9	ニシザワいなっせホール	参加者：来場 22名 オンライン参加 28名
上伊那広域連合主催 「就職準備合宿&企業団体見学会」	R4. 8. 9, 10 R4. 8. 25, 26	J A 上伊那本所及び企業団体	参加者：25名
上伊那広域連合主催 「かみいなシゴトフェス」	R4. 12. 29	J A 上伊那本所	参加者：166名

【相談状況】

① 相談件数（年代別）

年 代	～29	30～39	40～49	50～59	60～69	70～	不明	計
件 数	5	10	16	15	8	7	60	121

② 相談件数（居住地域別）

地域	北海道 東北	関東	東海	北陸	近畿	中国 四国	九州 沖縄	県内	海外	不明	計
件数	2	59	17	1	16	5	2	16	2	1	121

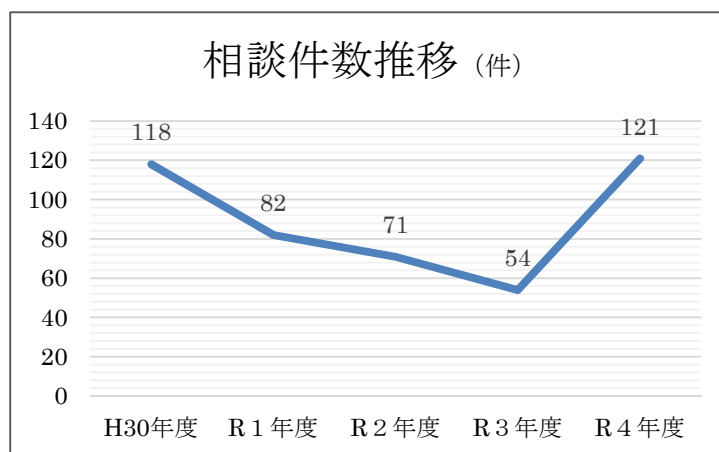

【移住実績】

① 移住者年代別人数

年代	～29	30～39	40～49	50～59	60～69	70～	計
人数	24	16	3	3	4	2	52

② 世帯主年代別件数：() は世帯人数

年代	～29	30～39	40～49	50～59	60～69	70～	計
件数	4 (11)	8 (24)	2 (4)	3 (6)	3 (5)	1 (2)	21 (52)

③ 世帯主前居住地別件数：() は世帯人数

地域	北海道 東北・北陸	関東	東海	近畿	中国 四国	九州 沖縄	県内	計
件数	0 (0)	6 (12)	3 (5)	0 (0)	1 (1)	0 (0)	11 (34)	21 (52)

※把握方法：定住促進室相談者、定住促進関連補助金利用者、アンケート回答者

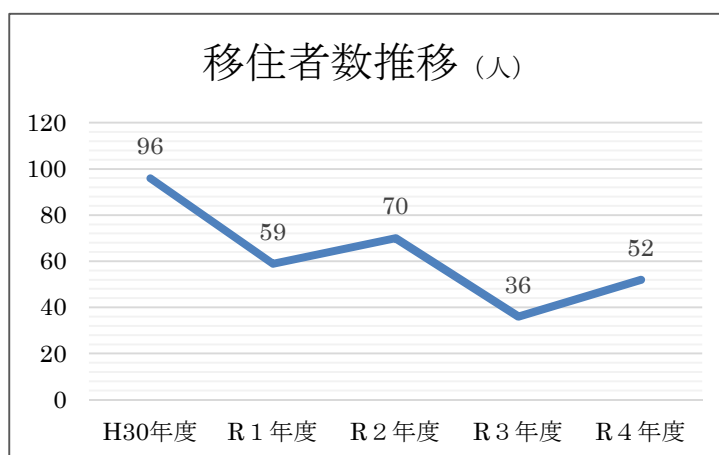

(2) 住宅関連補助事業等

事業名	申請受付件数	補助金額
飯島町住宅リフォーム支援補助金	14件	926,000円
飯島町住宅取得支援事業補助金	4件	800,000円
飯島町定住促進空き家提供事業補助金	0件	0円
飯島町空き家改修費等補助金	21件	5,855,000円
飯島町に光をそそぐ住宅取得補助金	39件	78,000,000円
飯島町に光をそそぐ住宅リフォーム支援補助金	29件	41,555,000円
飯島町民間宅地開発補助金	3件	4,418,000円

(3) 移住・定住を進める取り組み

① 飯島町田舎暮らしリサーチ住宅事業

利用件数	家賃収入	住宅／入居件数
2件	34,800円	田切／1件、中町／1件

② 飯島町お試し居住用トレーラーハウス事業

	利用者数	家賃収入
プレミアム（新屋敷）	2組	126,000円

③ 飯島町田舎暮らし体験住宅トレーラーハウス事業

	利用総数	利用延日数
体験住宅（山久）	49組	250日

④ 移住者と在住者の交流を目的とした「いいじま大縁会」

※新型コロナウイルス対応により未実施

⑤ 小学生有志「飯島PR隊」による町のPR活動

※新型コロナウイルス対応により未実施

⑥ 若者向けライフデザインセミナー

若者に向けて結婚や子育てなどを若いうちから考えてもらい、将来設計を具体化してもらうこと、また、結婚への機運を高めてもらうような機会の提供。

※新型コロナウイルス対策により未実施

⑦ 町民農園

- ・利用者 3世帯
- ・管理委託 (株)田切農産
- ・事業費 40,000円（管理委託料）

- ⑧ マジイ☆子育てワークスタイル推進企業宣言
仕事と子育ての両立支援に取り組む事業所に宣言書を交付 宣言事業所：14 事業所

- ⑨ 町民ライター事業
子育て中の女性等からの情報発信事業
- ・ライター登録者数：8名
 - ・記事掲載数：28件（「人・働く」：4件、「観光」：1件、「日々」：23件）
 - ・特別講座：R5.3.23（櫻山 Connect house にて）参加者 10名
講師 伊佐 知美氏（編集者／フォトグラファー）
ファシリテーター 石川 妙子氏（IIJIMA NOTE 編集長）

- (4) 東日本大震災・長野県北部地震の震災被災者受入支援窓口 ※総務課へ業務移行

- (5) 関係団体との連携

- ① 伊南不動産組合
飯島町住情報ネットワークにおける物件紹介
- ② 飯島町アパートマンション組合
飯島町住情報ネットワークにおける物件紹介ほか

- (6) その他

- ① 定住促進施策に関する視察等への対応

期日	相手方	内 容	人数
R4.6.27	秋田県にかほ市役所	トレーラーハウス視察	5人
R5.2.21	下伊那郡阿智村役場	トレーラーハウス視察	1人
R5.3.2	木曾町日義地域自治協議会	移住施策について、 トレーラーハウス視察	10人

2 出会い・婚活推進事業（1172）

- (1) 出会い・婚活事業

- ① 出会いサポートデスク

ながの結婚マッチングシステムの活用、県や近隣市町村、各種団体との連携事業実施、結婚相談への取り次ぎ。出会いサポートデスクとしての活動自体は令和4年度休止。

- ② 婚活イベント

※新型コロナウイルス対策により未実施

- ③ 結婚新生活支援事業（地域少子化対策重点推進交付金事業）

新規に婚姻した世帯に対する住宅取得費用又は住宅賃借費に係る支援及び新規に婚姻した世帯に対する引越費用等に係る支援

- ・申請件数 0件

(2) 結婚相談事業

① 専任結婚相談員の任用

定例結婚相談：毎月第2火曜日 午後6～9時、電話相談（随時）

- ・登録者：H29. 3. 31 現在、53人（男性：43人・女性：10人）
H30. 3. 31 現在、45人（男性：33人・女性：12人）
H31. 3. 31 現在、33人（男性：28人・女性：5人）
R2. 3. 31 現在、29人（男性：24人・女性：5人）
R3. 3. 31 現在、29人（男性：24人・女性：5人）
R4. 3. 31 現在、28人（男性：23人・女性：5人）
R5. 3. 31 現在、25人（男性：21人・女性：4人）
- ・相談件数： 34件
- ・お見合い件数： 2件
- ・成婚数： 0組

— 環境循環ライフ構想推進室 —

1 環境循環ライフ構想推進費（1176）

(1) プロジェクト会議

会議名	開催日	内容
第1回環境循環ライフ構想プロジェクト会議	7月14日（木）	<ul style="list-style-type: none"> ・「気候危機」と「コロナ危機」時代におけるカーボンニュートラルと「地域循環共生圏」について ・地球温暖化対策実行計画（区域施策編）について ・各事業の進捗について（水力・木質バイオマス・アグリイノベーション2030・飯島流ワーケーション）
第2回環境循環ライフ構想プロジェクト会議	12月16日（金）	<ul style="list-style-type: none"> ・脱炭素関連の動向について ・地球温暖化対策実行計画（区域施策編）について ・各事業の進捗について（水力・木質バイオマス・アグリイノベーション2030・飯島流ワーケーション）
第3回環境循環ライフ構想プロジェクト会議	3月28日（火）	<ul style="list-style-type: none"> ・地球温暖化対策実行計画（区域施策編）について ・各事業の進捗と今後について（水力・木質バイオマス・アグリイノベーション2030・飯島流ワーケーション）

(2) 水力発電事業関係

項目	内容
小水力発電実現可能性調査	飯島町地球温暖化対策実行計画（区域施策編）策定業務において、水力発電事業に関する実現可能性調査を実施中（令和5年度への繰越事業） この調査により、持続可能性・経済性を精査していく。
長野県企業局との協議	長野県企業局と共同で事業を実現するため、水利権関係や発電方式・実施時期などの協議を行った。（令和4年度 計7回）

(3) 木質バイオマス発電事業

項目	内容
木質バイオマスエネルギー供給事業導入計画策定業務	化石燃料に頼っている集中エネルギーを木質バイオマスエネルギーにより分散させるため、3～5年を目途に着手できる対象地と施設（主に公共的施設）を選定し、木質バイオマス機器導入の事業性を調査した。

(4) アグリイノベーション2030事業

項目	内容
農業施設への木質バイオマスエネルギー導入規模調査	レディースファーム構想具体化のため、農業用施設への木質バイオマスエネルギー供給による規模感・試算を行った。

(5) 委託費

（単位：円）

業務名	金額	業務期間	委託先
環境循環ライフ構想構築サポート業務	3,399,000	R4.5.9～R5.3.24	RE諏訪湖株式会社
木質バイオマスエネルギー供給事業導入計画策定業務	10,890,000	R4.9.1～R5.2.28	RE諏訪湖株式会社

2 飯島流ワーケーション事業（1178）

(1) 飯島流ワーケーション策定会議等

会議名	開催日	出席者	内容
第1回策定会議	9月14日（水）	11名	・体験プログラム、食の提供、会員拡大
第2回策定会議	10月18日（火）	16名	・イノベーション・ジャパンとの共創 ・Living Anywhere Commonsについて
第3回策定会議	11月16日（水）	12名	・飯島流晩酌セット試食会・意見交換会
第4回策定会議	12月19日（月）	21名	・サウナで地方創生（関係人口の創出）
第5回策定会議	2月19日（日）	107名	・いいじまむら夢楽塾2023と共同開催 ・食と農から考える地域の魅力向上
飯島流体験プログラム募集説明会	2月22日（水）	15名	・体験プログラム実施方法、案内方法等説明
第6回策定会議	3月17日（金）	19名	・女性が輝く！飯島町の食・農業・ワーケーション

(2) 企業向けモニターツアー

参加企業名	開催日	参加人数	内容
カゴメ(株)東京本社	11月26日～27日	2家族6名	りんご狩り・たき火体験・飯島流バーベキュー・星空観察・たき火モーニング・そば打ち体験・道の駅等でお買い物
ヤンマーホールディングス(株)	3月4日～5日	8名	町内視察・りんごキャンドルづくり体験・飯島流夕食・たき火モーニング・道の駅等でお買い物

(3) 企業訪問

① 東京方面

実施日	訪問企業名	内容
7月19日（火）	カゴメ(株)東京本社	飯島流ワーケーション・櫻山サテライトオフィス事業の紹介等
9月28日（水）	ひかり味噌(株)東京オフィス	
	(株)スカラパートナーズ	
11月4日（金）	三菱地所(株)	
	(株)Bcan	
2月6日（月）	ヤンマーホールディングス(株)	

② 名古屋方面

実施日	訪問企業名	内容
8月3日（水）	(株)第一システムエンジニアリング	飯島流ワーケーション・櫻山サテライトオフィス事業の紹介等
	アイサンテクノロジー(株)	
	住友理工(株)	
8月4日（木）	敷島製パン(株)	
	(株)Mizkan	
	中埜酒造(株)	
9月16日（金）	(株)データセレクト	
1月10日（火）	(株)ミエデンシステムソリューション	
3月8日（水）	(株)第一システムエンジニアリング	
	(株)データセレクト	
3月9日（木）	アイサンテクノロジー(株)	
	カゴメ(株)名古屋支店	
	NGFホールディングス(株)	

(4) 工事請負費

(単位：円)

工事名	金額	業務期間	請負者
トレーラーハウスエアコン取付工事	495,000	R4.7.8～R4.8.9	有限会社新井設備工業
トレーラーハウスウッドデッキ等追加工事	2,491,500	R4.12.19～R5.2.28	株式会社久保田組

(5) 補助金

(単位：円)

名称	交付確定額	対象期間	交付者
飯島流ワーケーション事業運営支援補助金	1,060,000	R4.6.27～R5.3.31	飯島流ワーケーション推進協議会

会 計 課

一 会 計 係 一

1	支払伝票扱い件数 (会計別)	13,194 件	
	(1) 一般会計	12,309 件	
	(2) 介護保険特別会計	408 件	
	(3) 国民健康保険特別会計	378 件	
	(4) 後期高齢者医療特別会計	99 件	
2	郵便切手類・県収入証紙窓口販売		
		売捌手数料	窓口販売実績
	(1) 切手・はがき・収入印紙	85,325 円	687,915 円
	(内訳) 切手	—	274,813 円
	はがき	—	127,202 円
	収入印紙	—	285,900 円
	(2) 県収入証紙	53,910 円	1,623,460 円
3	会計窓口納付書取扱件数 (水道・下水道事業会計分除く)		
	(1) 税金	1,669 件	
	(2) 料金	1,699 件	
4	会計管理費 (1141)		
	(1) 口座振替等手数料	39,746 件	711,636 円
	件数内訳 納付書	12,172 件	
	口座振替	27,574 件	
	組替手数料	1 件	
	(2) 集金業務に関する契約		
	契約先：八十二銀行飯島支店	一般会計	844,800 円
	(3) 振込振替データ送信方法の変更 (R5.2月分から)		
	LGWAN回線を使用した、データ伝送サービス「AnserDATAPORT」の利用		
	契約先：八十二銀行飯島支店	契約額	55,000 円
	(2・3月)	5,327 件	45,795 円 (基本料・明細料)
	データ伝送中継サービス：Pufure (システム提供：NTTデータ 無償)		
5	指定金融機関等検査		
	令和5年2月17日・22日実施	八十二銀行飯島支店・上伊那農協飯島支所・飯島郵便局・	
		アルプス中央信用金庫飯島支店・長野県信用組合駒ヶ根支店	
6	会計事務担当者研修会		
	年度初め4月に説明会を実施		
7	資金運用益		
	歳計現金の定期預金作成による資金運用益		
	期間 令和4年11月15日	～	令和5年2月17日
	内容 1億円1か月定期預金	3	口分 19,642 円

— こども室 —

児童福祉関係

1 保育園運営審議会（2611）

委員数	7人
開催回数	0回

2 要保護児童対策地域協議会（2611）

委員数	20人	
協議会	1回（R5.3.10）	
実務者会議	3回（R4.10.1・12.6・R5.2.17）	
個別ケース会議	25回	令和3年度
対象児童	要保護児童	16人（11世帯）
	要支援児童	48人（38世帯）
		12人（6世帯）
		26人（16世帯）

3 家庭相談員の設置（2611）

(1) 家庭相談件数（実件数）

相談内容	R4	R3
不登校・学校生活	2	7
育児相談	1	4
家庭内の問題		3
虐待	16	22
その他		27
合計	19件	63件

(2) 支援回数（延べ）

支援内容	R4	R3
面談	56	97
訪問	4	29
電話	21	
関係機関との調整	15	81
合計	96回	207回

(3) 教育相談・検査件数（実件数）

相談内容	R4	R3
学習・学校生活	7	/
不登校・登校しぶり	7	
発達・障害	22	
就学・進路相談	9	
移行支援	6	
合計	51	
心理検査・報告	29件	

(4) 支援回数（延べ）

支援内容	R4	R3
面談	83	/
訪問	4	
電話	15	
関係機関との調整	10	
支援会議	9	
合計	121回	

4 保健師の設置（5120）

(1) 相談件数（実件数）

相談内容	R4	R3
不登校・学校生活	8	/
育児相談 （発達・障害含む）	23	
家庭内の問題	4	
心身の問題（医療）	9	
その他	0	
合計	44件	

(2) 支援回数（延べ）

支援内容	R4	R3
面談	34	/
訪問	1	
電話	31	
関係機関との調整	19	
支援会議	45	
合計	130回	

5 保育園入園の状況（2641）

(1) 入園児の状況（令和5年3月現在）

（単位：人）

保育園	乳児	1歳	2歳	年少	年中	年長	合計	R3
飯島	4	9	15	14	23	24	89	99
七久保	0	5	16	15	12	14	62	64
飯島東部	3	9	12	22	27	22	95	92
広域委託	0	0	0	0	1	1	2	0
合計	7	23	43	51	63	61	248	255

(2) 保育園入園率（令和5年3月現在）（単位：人、%）

保育園	定員	現員	入園率	(R3現員・入園率)	
飯島	120	89	74.17%	99	82.50%
七久保	110	62	56.36%	64	58.18%
飯島東部	120	95	79.17%	92	76.67%
合計	350	246	70.29%	255	72.86%

(3) 特別保育事業

① 早朝保育（午前7時30分から行う保育）

（単位：人）

月	4	5	6	7	8	9	10	11	12	1	2	3	計	R3
飯島保育園	17	17	17	18	18	18	18	16	17	17	17	17	207	234
七久保保育園	8	8	3	4	4	4	6	6	8	8	8	7	74	124
飯島東部保育園	15	17	19	21	21	22	25	25	22	28	29	29	273	193
計	40	42	39	43	43	44	49	47	47	53	54	53	554	551

② 延長保育（午後5時30分までの保育）

（単位：人）

月	4	5	6	7	8	9	10	11	12	1	2	3	計	R3
飯島保育園	14	19	21	21	21	19	19	18	19	18	18	19	226	109
七久保保育園	8	7	2	2	5	5	5	6	6	6	5	6	63	116
飯島東部保育園	7	7	9	11	11	13	14	13	13	15	15	16	144	137
計	29	33	32	34	37	37	38	37	38	39	38	41	433	362

③ 延長保育（午後6時30分までの保育）

（単位：人）

月	4	5	6	7	8	9	10	11	12	1	2	3	計	R3
飯島保育園	11	13	13	13	13	13	14	13	13	13	13	13	155	144
七久保保育園	7	7	2	3	3	4	5	5	5	6	6	6	59	104
飯島東部保育園	13	13	16	16	16	16	16	16	16	18	18	18	192	187
計	31	33	31	32	32	33	35	34	34	37	37	37	406	435

④ 延長保育（午後7時までの保育）

（単位：人）

月	4	5	6	7	8	9	10	11	12	1	2	3	計	R3
飯島保育園	0	0	0	2	0	2	2	2	2	2	2	2	16	0
七久保保育園	1	1	1	1	3	1	1	1	1	1	1	1	14	3
飯島東部保育園	0	1	1	3	2	1	1	1	0	1	1	0	12	18
計	1	2	2	6	5	4	4	4	3	4	4	3	42	21

⑤ 延長保育（土曜日）

（単位：人）

月	4	5	6	7	8	9	10	11	12	1	2	3	計	R3
3 保育園	8	13	11	13	12	13	10	11	12	10	13	13	139	157

⑥ 一時保育事業（保育園に通園していない児童に対する保育）（延べ人数）（単位：人）

月	4	5	6	7	8	9	10	11	12	1	2	3	計	R3
七久保保育園	0	0	1	2	4	14	0	3	1	0	0	0	25	33

6 保育園運営状況（2640・2641）

（単位：円）

区 分	金 額	算 出 根 拠
町の歳出決算	(A) 263,082,172	
国の支弁額(国の基準による経費)	(B) 153,655,820	
年間国徴収金(国の基準保育料)	(C) 17,725,950	
町の超過負担分	(D) 102,966,403	(A)-(B)-(E)-(F)-(G)
国庫補助金	(E) 2,600,242	保育士処遇改善臨時特例交付金・保育対策総合支援事業ほか
県補助金	(F) 510,000	多子世帯保育料減免事業
雑入	(G) 3,349,707	職員給食費ほか
保護者負担(保育料)	(H) 10,263,950	
町の保育料軽減額	(I) 7,462,000	(C)-(H)

☆町の軽減率 通常保育料の軽減額÷国の基準保育料 44.7%

☆第3子以降の人数 59人 (R3:60人)

- ・ R元年10月から3歳以上児の保育料を無償化
- ・ 併せて0歳から2歳までの住民税非課税世帯も保育料無償化
- ・ 令和4年度から3歳以上児の給食費を無償化

7 保育園巡回相談（2641）（延べ人数）

保育園	回数	相談園児数	R3	個 別	回 数	相談園児数	R3
合 計	13回	85人	72人	合 計	10回	19人	38人

8 保育園施設・設備維持管理のための修繕（2641）

- ・ 飯島保育園調理室空調設備ほか改修工事 (株)三徳 4,400,000円
- ・ 七久保保育園雨漏り修繕工事 (株)大島建設 2,090,000円
- ・ 飯島保育園駐車場整備工事 下平建設(株) 6,523,000円

9 保育園保健事業（2641）

(1) 小児健康づくり教室…健康福祉課掲載

(2) たけのこくらぶ（保育園児社会性訓練教室）

対象：保育園年長児と保護者

実施回数：22回（11回×2グループ、準備会含む）

参加人数：実数15組 延べ人数132組

(3) ペアレントトレーニング

対象：保育園年少～年長児の保護者

実施回数：8回（講座6回、フォローアップ2回）

参加人数：実数4人 延べ人数23人 託児延べ人数26人

(4) 保育園歯科保健事業検診・歯科指導・フッ素塗布事業（年少～年長）

① 歯科検診

開催日	保育園	担当歯科医師	人数(延べ)	
5月26日	9月29日	飯島保育園	田畑 博通	117
5月25日	10月14日	飯島東部保育園	中塚 敏弘	119
6月10日	10月19日	七久保保育園	中塚 敏弘	74
合計 3園 6回 医師2人 受診園児数計 310人				

② 歯科指導 全園各クラスごとに歯磨きについてのお話（年長児対象には「6歳臼歯の話」）

開催日	保育園	担当歯科衛生士	人数
6月20日	飯島保育園	田畑 美加	62
6月22日	飯島東部保育園	塩澤 志麻	67
6月21日	七久保保育園	塩澤 志麻	39
合計 3園 3回 歯科衛生士2人 受講園児数計168人			

③ フッ素塗布事業 対象：年少・年中・年長児

開催日	保育園	担当	人数
11月1日	飯島保育園	歯科衛生士 3人	19
11月2日	飯島東部保育園	歯科衛生士 4人	42
11月4日	七久保保育園	歯科衛生士 4人	33
合計 3園 3回 歯科衛生士11人 実施園児数計94人			

10 飯島町地域子育て支援センター利用状況（2671）

(1) 月別開設日数、利用者数、相談件数

（R3年の実績 開設：190日、利用者：6,130人、相談件数：74件）

月	4月	5月	6月	7月	8月	9月	10月	11月	12月	1月	2月	3月	計
開設日数	0	20	23	21	20	21	21	21	19	19	19	24	228日
利用者数	0	402	805	749	383	533	632	455	316	374	686	893	6,228人
相談件数	27	3	2	4	0	1	6	10	3	3	3	1	63件

(2) 相談内容別件数と相談先

相談内容	R4	R3	相談先関係機関（ ）書きは件数
育児相談	57	70	保健師(4) 栄養士(1) 歯科衛生士(4) 支援センター(48) ※うち閉所時育児相談(27)
保育園に関する相談	5	2	教育委員会(1) 保育園(1) 支援センター(3)
妊婦相談	0	0	
就業相談	0	0	
家庭相談	0	0	
行政に関する相談	1	0	建設水道課(1)
その他相談	0	2	
合計	63	74	

(3) 育児支援家庭訪問事業

月	4月	5月	6月	7月	8月	9月	10月	11月	12月	1月	2月	3月	合計	R3合計
訪問数	5	9	0	3	4	6	2	5	3	2	0	8	47	41

(4) 愛着形成プログラム実施

・ B P 1 プログラム（2か月～5か月児を持つ母親対象） ・ B P 2 プログラム（2～8か月児を持つ母親対象）

B P 1 プログラム実施（第1子向け）

	R4	R3
実施回数	4回	3回
参加人数	20組	15組

B P 2 プログラム実施（第2子向け）

	R4	R3
実施回数	4回	3回
参加人数	25組	17組

(5) 地域に出向いた支援活動実施

事業名	おでかけ広場	MMCひなまつりコンサート	ミニ名所めぐり	七夕飾り製作
実施回数	6	1	0	2
参加人数	2人	60人	閉所中のため中止	58人

事業名	おはなまつり	与田切公園あそび	食の講演会・中学生託児体験	野菜もぎ取り体験
場所	聖徳寺	与田切公園	文化館	キッチンガーデンたざり
参加人数	20人	25人	感染予防のため中止	25人（感染予防のため配布のみ）

(6) 子育て支援行事

内 容	日 時	参加人数(人)
救命救急講習	6月6日	12
子育て相談会	7月15日・3月10日	18
絵本読み聞かせ講座	9月30日	29
お口の教室	11月14日・2月10日	14
食の講話	3月2日	17

(7) 子育て応援企画

内 容	日 時	対象数
①クリスマス訪問実施	12/20～12/23	32家庭
②オリジナルコーステッカーの配布及び販売 (1枚400円)	4/1～3/31	配布 45枚
		販売 0枚

(8) プレママ相談

月	4	5	6	7	8	9	10	11	12	1	2	3	合計
訪問数	5	1	2	2	0	2	1	2	4	1	2	1	23

11 ファミリーサポート事業 (2673)

(1) 実施状況

- ・協力会員 28名
- ・R4年度利用登録会員 9名
- ・利用料金 月曜日から金曜日 午前7時から午後6時 (1時間) 700円
午後6時から午後9時 (1時間) 800円
土・日・祝日等 午前7時から午後9時 (1時間) 800円

(2) 利用状況

月	4月	5月	6月	7月	8月	9月	10月	11月	12月	1月	2月	3月	計
延人数(人)	12	3	2	1	13	1	13	14	2	1	3	10	75人
サポーター人数(人)	12	3	2	1	13	2	13	15	3	1	3	10	78人

(3) 協力会員養成講座

	日 時	内 容	参加者数
第1回	10/7 (金)	開講式/子育て支援サービスを提供するために/保育の心 子育て支援について	3名
第2回	10/11 (火)	子どもの生活へのケアと援助	3名
第3回	10/11 (火)	小児看護の基礎知識	4名
第4回	10/18 (火)	事故による子どもの傷害【心肺蘇生法】	6名
第5回	10/25 (火)	心の発達と保育者のかかわり	5名
第6回	10/25 (火)	子どもの遊び/子育て支援サービスを提供するために	3名
第7回	11/1 (火)	障害のある子の預かりについて	4名
第8回	11/2 (水)	身体の発達と病気	2名
第9回	11/9 (水)	子どもの栄養と食生活	3名
第10回	11/9 (水)	児童虐待と社会的養護/ 相互援助活動の前に/閉講式	11名

12 ママサポート事業 (5123)

(1) 利用者負担金

- ・14,700円 (49時間：4件) 減免 (2時間：1件)

(2) 委託料 (令和4年4月分から令和5年1月分)

- ・161,250円 (51時間：5件) 委託先：飯島町社会福祉協議会

13 病児・病後児保育事業（5 1 2 3）

(1) 実施状況

- ・対象児童 1歳から小学6年生
- ・利用料金 1人1日1,000円（在園児無料）

【実施施設：病児・病後児保育室 おひさまハウス（のどかクリニック横）】

- ・委託料 7,180,000円/359日（令和4年5月9日から令和5年3月31日分）

子ども・子育て支援交付金（国庫） 2,196,000円

子ども・子育て支援交付金（県費） 2,381,000円

負担金 駒ヶ根市 916,730円/134日 中川村 212,234円/32日

宮田村 66,323円/10日 伊那市 19,897円/3日

飯島町分利用料（小学生分） 16,000円/16日/10人

飯島町負担金 1,371,816円/180日

【実施施設：すずらん病児保育室（医療法人すずらん まえやま内科胃腸科クリニック内）】

- ・委託料 412,574円/61日 委託先：駒ヶ根市（令和4年4月1日から令和5年3月31日分）

(2) 利用状況

①新規登録者

	未就園児	園児	小学生
R4	1人	52人	8人
R3	1人	13人	0人

②利用者

月	おひさまハウス		すずらん病児保育室	
	小学生・その他	在園児	小学生・その他	在園児
	利用日数（日）		利用日数（日）	
4月			0	0
5月	0	2	0	2
6月	3	18	0	3
7月	0	18	1	4
8月	0	15	0	14
9月	2	10	1	1
10月	1	13	0	4
11月	0	5	0	13
12月	0	6	0	3
1月	1	21	0	4
2月	0	24	0	0
3月	2	39	5	6
合計	9	171	7	54

14 放課後児童健全育成事業（2 6 6 1）

学童クラブ実績

- ①学童クラブ設置数 2箇所（飯島・七久保）

- ②支援員数 8人（飯島・七久保）

- ③利用対象者 小学校児童

- ④登録者数 197人（飯島 135人・七久保 62人）

⑤利用状況

項目	日数	延べ利用者数	平均利用人数	備考
開設日数	250	12,187	49	
うち放課後	203	9,282	46	登校日の放課後
うち祝日長期休み他	47	2,905	62	夏、春

青少年教育関係

1 青少年関係（5 1 2 3）

(1) 飯島町青少年問題協議会

日 時	書 面
内 容	○青少年問題に関する情報共有 コロナ禍及び近年パトロールが必要な事案が無いため合同パトロール中止

(2) 青少年健全育成事業

事業・会議名	実施期日	内 容 等
青少年健全育成周知活動	通年	町HP掲載 「青少年のインターネット利用による犯罪被害にあわないために」

(3) 交付金 220,000 円 飯島町青少年育成協議会

2 子ども広場推進事業（5 1 2 4）

(1) 開所状況

教 室 名	飯島子ども広場	田切放課後クラブ	本郷子ども広場	七久保子ども広場
開 所 回 数	14	16	14	44
登 録 児 童 数	76	33	33	95
登録サポーター数	8	11	11	8
実 施 日	毎月第2・4水曜日	毎月第2・4水曜日	毎月第1・3水曜日	毎週水曜日、夏休み
実 施 場 所	飯島体育館	田切公民館・体育館	本郷公民館・体育館	七久保小学校・体育館
(参考)当初開所日	平成21年10月5日	平成20年6月11日	平成20年10月8日	平成19年6月6日

教員住宅管理

1 教職員住宅管理費（5 1 3 1）

(1) 土地賃借料 292,192 円 南町 中町 田切 本郷
 (2) 修繕料 89,450 円
 (3) 教員住宅家賃収入 642,800 円 11戸

学校教育関係

1 奨学基金（5 1 2 2）

項 目	金 額 (円)	備 考
基 金 総 額	27,909,161	R5. 3. 31現在
基 金 増 加 額	250	
貸 付 金 残 高	11,070,000	
年 度 内 貸 付 額	540,000	2人
年 度 内 償 還 額	2,115,000	8人

2 就学支援事業（5 1 2 1）（5 1 2 3）

(1) 教育相談員の設置 1,886,288 円

相談人数 8人

中間教室 通室児童生徒への支援 6人

(2) 教育支援委員会

委員会 6回 (支援した児童・生徒数 21人)

(3) 来入児入学祝ランドセル購入 569,800 円 (70個)

(4) 負担金

日本スポーツ振興センター事業

共済掛金 (1人当り935円) 608,685 円

参考：【災害給付金支給額 (延べ24人) 180,610円】

上伊那広域連合 情報センター 119,000 円

上伊那地方視聴覚教育協議会 106,000 円

赤穂高等学校定時制振興会 60,000 円

(5) 中学生外国派遣事前事業 旅費 0 円 ※新型コロナウイルス感染症の影響により事業中止
委託料 0 円

3 学校別 児童・生徒数、学級数 (学校基本調査：R4.5.1現在)

学 年	飯島小学校				七久保小学校				飯島中学校				児 童 生徒数 計(人)
	児童数(人)		学級数(級)		児童数(人)		学級数(級)		生徒数(人)		学級数(級)		
	単式学級	特支	単式学級	特支	単式学級	特支	単式学級	特支	単式学級	特支	単式学級	特支	
1	48	4	2	3	17	0	1	2	66	2	2	3	
2	54	4	2		20	0	1		80	5	3		
3	45	2	2		18	3	1		81	5	3		
4	45	3	2		20	2	1						
5	47	4	2		17	0	1						
6	37	0	2		19	2	1						
計	276	17	12	3	111	7	6	2	227	12	8	3	650
比較 (H29)	327	12	12	3	120	7	6	2	224	11	8	2	701

4 飯島小学校管理費・教育振興費（5 2 1 1）（5 2 2 1）

(1) 図書館司書の配置 (半日勤務)

(2) 外国籍児童の支援として日本語指導教室講師の配置

(3) 特別支援教育支援員の配置

(4) 学校施設維持管理のための修繕 (10万円以上)

・プール補修 179,630円

・調理室ガスコンロ修繕 193,600円

・体育館屋外排水桝取替 132,000円

(5) 児童学習のための備品購入

・サーキュレーター 7台 200,200円 ・サッカーゴール 1式 394,900円

・児童用机・椅子 117,700円 ・タブレット端末 1台 121,990円

・網引きロープ 1個 100,000円 ・書画カメラ 1台 130,900円

・ICT教材提示機器 (電子黒板) 4台 813,560円 ・アコーディオン 2台 276,000円

(6) 校庭南外トイレ改修工事

(株)三徳 187,000円

- (7) 給食配膳室建設工事
 ㈱ヤマウラ飯島支店 9,691,000円

5 七久保小学校管理費・教育振興費（5 2 4 1）（5 2 5 1）

- (1) 図書館司書の配置（半日勤務）
 (2) 特別支援教育支援員の配置
 (3) 学校施設維持管理のための修繕（10万円以上）
 ・ネットフェンス修繕 495,000円
 (4) 児童学習のための備品購入
 ・空気清浄機 4台 212,000円 ・ICT教材提示機器（電子黒板）3台 610,170円
 ・サーキュレーター 4台 114,400円 ・校務系パソコン 1台 203,500円
 ・カーテン 4枚 156,200円 ・タブレット端末 1台 121,990円
 (5) 体育館北東石積補修工事
 ㈱大島建設 121,000円
 (6) 家庭科室アコーディオンカーテン取付工事
 ㈱大島建設 495,000円
 (7) 陶芸小屋屋根修繕工事
 ㈱大島建設 473,000円
 (8) はんとう棒撤去工事
 ナカハラ教材社 121,000円
 (9) 温室解体工事
 ㈱大島建設 275,000円

6 学校支援事業（5 1 2 6）

- (1) 学校運営協議会（コミュニティースクール）制度の推進
 七久保小学校学校運営協議会の開催
 飯島中学校学校運営委員会の開催
 (2) 「花育事業」飯島小・七久保小 13,495円

7 飯島中学校管理費・教育振興費（５３１１）（５３２１）

- (1) 図書館司書の配置（１日勤務）
- (2) 心の教室相談員の配置
- (3) 県費スクールカウンセラーの配置（３校兼務）
- (4) 特別支援教育支援員の配置
- (5) 教科指導特別支援員の配置
- (6) 高遠原生徒通学定期券補助（６人）
- (7) 学校施設維持管理のための修繕（１０万円以上）
 - ・図書館網戸修理 155,980円
 - ・調理室給湯器修繕 127,600円
 - ・体育館器具修繕 127,601円
（バレー支柱金具、防球ネット等）
 - ・体育館床・ステージ縁修繕 179,300円
- (8) 生徒学習のための備品購入
 - ・サーキュレーター 9台 257,400円
 - ・3Dプリンター 3台 132,000円
 - ・ICT教材提示機器（電子黒板）3台 610,170円
 - ・タブレット端末 121,990円
- (9) 女子トイレ改修工事
株三徳 16,764,000円
- (10) 校庭北手洗い器撤去工事
株三徳 159,500円
- (11) 校庭トイレ解体工事
株三徳 495,000円
- (12) 校庭整備工事
野村建設(株) 6,172,000円
- (13) 校庭法面整備工事
株三徳 368,500円

8 英語指導助手招致費（５３１２）

- (1) 任用者
マッケイ・クリストファー・ウィリアム 任期：H29.8～H30.7 H30.8～（継続中）
- (2) 報酬（年総額）
マッケイ・クリストファー・ウィリアム 3,960,000円

9 準要保護児童・生徒就学援助事業、特殊教育奨励事業（５２２１）（５２５１）（５３２１）

- (1) 援助内容 学用品・校外活動費・新入学児童生徒用品費・修学旅行費・学校給食費等の援助

学 校	要保護準要保護児童・生徒援助			特別支援教育就学奨励		
	人数	援助金額(円)	国庫補助金(円)	人数	援助金額(円)	国庫補助金(円)
飯島小学校	27	1,974,726	0	11	509,972	49,000
（うち入学前）	4	216,240	0			
七久保小学校	7	522,239	0	7	304,057	
（うち入学前）	0	0	0			
飯島中学校	19	2,242,704	0	7	497,050	172,000
（うち被災児童生徒）	0	0	0			
計	53	4,739,669	0	25	1,311,079	221,000

※入学前支給は、小学校就学予定児へ新入学用品費を入学前に支給した額

※被災児童生徒は、就学援助事業の内当該国庫補助金の対象となった額

(参考) 要保護準要保護児童・生徒援助 過去支援実績

学 校	3年度		2年度		元年度	
	人数	援助金額(円)	人数	援助金額(円)	人数	援助金額(円)
飯島小学校	27	2,353,434	26	1,587,317	30	1,997,532
七久保小学校	6	371,597	6	495,266	8	523,030
飯島中学校	21	2,585,324	26	2,799,256	29	3,230,636
計	54	5,310,355	58	4,881,839	67	5,751,198

10 その他3校共通事業 (5221) (5251) (5321)

- (1) 教材教具の充実 600 円 (児童・生徒1人当たり)
 (2) 学校図書館の充実 1,320 円 (小学校児童1人当たり)
 ※予算ベース 1,320 円 (中学校生徒1人当たり)
 (3) 総合学習交付金 1,100 円 (児童・生徒1人当たり)
 (4) 太陽光発電売電実績 ※余剰電力買取方式

学 校	導入容量	電力量 (kWh)	販売額 (円)
飯島小学校	50 kw	27,227	190,589
七久保小学校	45 kw	28,302	198,114
飯島中学校	80 kw	51,867	363,069
計	175 kw	107,396	751,772

学校給食関係

1 学校給食センター費 (5740) (5741)

(1) 学校給食の実施状況

調理方式	学校名	年間給食日数	給食実施数 (児童・生徒数+職員数)
給食センター共同調理	飯島小学校	198日	291食+27食=318食
	七久保小学校	197日	114食+18食=132食
	飯島中学校	200日	238食+29食=267食
合 計			センター 10食 計717食

(2) 給食費 (保護者負担=主食・副食・牛乳)

学 校 名	給食費単価 (円)		1回当り徴収額 (円)	
	1食当り	年 額		
飯島小学校	295	58,410	5,840	5月~2月 10回徴収
七久保小学校	295	58,115	5,810	
飯島中学校	340	62,900	6,800	

(3) 会議等

- 飯島町学校給食センター運営委員会 3回
 監査会 2回
 献立検討委員会 3回

- (4) 消耗品 2,321,155 円 消耗品一式
 (5) 印刷製本費 28,380 円 給食費納入通知書10冊 (3枚複写)
 (6) 光熱水費
 電気料 6,623,680 円
 水道料 1,637,814 円
 (7) 修繕費 31,900 円 和え物室用回転釜キャスターガイド取付

- 77,220 円 七久保小学校用給食コンテナステンレスキャスター修繕
- 37,040 円 七久保小学校給食車 エンジングローブプラグ交換
- 173,503 円 七久保小学校給食車修繕（クラッチ関係部品交換）
- (8) 手数料 106,150 円 生ごみ処理機保守管理契約
- 435,600 円 害虫モニタリング業務
- 155,606 円 防虫対策のためのオプトロンフィルム施工
- 68,013 円 廃油一式処理
- 17,600 円 旧学校給食センター車両抹消登録費用・タイヤ処分費用
- (9) 保険料 122,364 円 火災保険料（学校給食センター）
- 1,229 円 火災保険料（旧学校給食センター）
- (10) 委託料 492,360 円 電気保安管理業務
- 142,492 円 事業系・一般廃棄物収集運搬業務
- 47,465 円 廃棄物収集運搬業務
- 184,800 円 警備業務
- 22,000 円 月間献立作成管理システム
- 217,800 円 学校給食配送業務（4月～5月分）
- 452,771 円 学校給食センター厨房等清掃業務
- 87,230 円 給食センター厨房清掃業務（調理室・和え物室・排水管洗浄）

・ 令和3年度飯島町学校給食センター解体工事 監理業務

契約額 814,000円

契約日：令和4年6月7日 工期：令和4年6月7日～令和5年2月28日

委託先：小林建築設計事務所 小林 義美 入札方式：随意契約

- (11) 賃借料 9,845 円 吸塵・吸水マットレンタル契約
- 3,610 円 清掃用モップ等レンタル

(12) 補助金

補助金	町費支出額（円）	運搬回数（回）	納入業者
パン加算運賃	23,184	18	田中製パン
ソフト麺加算運賃	36,635	17	新井製麺所
計	59,819		

(13) 工事関係

27,500 円 テレビ音声告知移転工事

・ 令和3年度 旧学校給食センター解体工事

契約額 49,984,000円

契約日：令和4年6月7日 工期：令和4年6月7日～令和5年2月28日

委託先：石田建設株式会社飯島支店 石田広子 入札方式：一般競争入札

内容：給食センター渡り廊下解体工事・石綿含有部分解体工事
備品類処分工事・電気設備解体工事・機械単設備品解体工事

・ 令和2年（繰越）飯島町学校給食センター給食配送車購入事業

契約額 5,200,000円

契約日：令和3年9月28日 工期：令和3年9月28日～令和4年6月30日

契約先：飯島自動車 株式会社

入札方式：指名競争入札

(14) 備品購入費

357,000 空気清浄機3台

— 生涯学習係 —

1 教育委員会費（5 1 1 1）

- (1) 会議等 定例会 12回 臨時会 2回 告示 2件
- (2) 教育委員規則の改廃等 規則改正等 1件
- (3) 委員報酬 1,113,592円
- (4) 教育要覧の発行 80部

2 総合教育会議

- ・ 1回開催（12/16）

3 社会教育事業（5 6 1 1）

(1) 社会教育委員会会議及び生涯学習センター運営委員会（兼生涯学習推進協議会）

- ① 定例会議 6回（7/28、10/20、11/22、12/19、1/19、3/9）
- ② 諮問・答申 生涯学習推進計画（第6期）について
- ③ 研究協議 いいちゃん文化祭について
- ④ 研修会 上部団体研修会 5回

(2) 生涯学習センター長・社会教育指導員

2名…4,725,025円

(3) 社会教育団体の育成

① 交付金

団 体	交付金（円）
飯島町人権教育推進協議会	60,000
飯島町文化祭実行委員会	940,000
いいじま文化サロン	1,000,000
合 計	2,000,000

(4) 人権教育（人権教育推進協議会）

- ① 会議・総会 1回 幹事会 1回
- ② 講演会・研修会 6月29日 48名
- ③ 県等の研修会への参加 1回 参加者3名

(5) 飯島町文化祭

（単位：円）

公民館等	開催期日	内 容	負担金	経 費
いいちゃん文化祭	10/29～30	文化展、ステージ発表、映画会、図書館まつり等、 ＜コロナ対策を充分に行い実施した＞	370,000	373,790
飯島公民館	11/6	作品展他	218,000	476,461
田切公民館	11/5～6	作品展他	94,000	113,862

本郷公民館	11/6	作品展他	83,000	86,029
七久保公民館	11/20	作品展他	175,000	399,179
合 計			940,000	1,449,321

4 生涯学習センター事業（5611）

(1) 会議

① 館長主事会 6回

(2) 「生き粋出前講座」の開講

① 講座メニュー 41講座

② メニュー別利用状況 *斜体数字 はコロナ感染予防対策による中止回数と予定人数

利用講座	回数(回)	受講者数(人)
おはなし会	70 *18	1,213 *346
ニュースポーツを楽しもう!	13 *3	266 *60
災害に備えて	0 *1	0 *50
そろそろあなたもマイナンバーカード	3	27
いきいき栄養講座	2 *1	29 *10
いきいき健康講座	3	26
高齢者の健康	2	15
元気が出る講座	4	55
人権教育出前講座	3	72
水道水ができるまで	3	73
下水道で快適な生活を	3	73
ふるさとの歴史講座	1	13
ゴミの減量化とリサイクル	1	50
陣屋ってなに?	1	27
知っておきたい医療保険制度	0 *1	0 *15
特別メニュー	1 *1	12 *15
合 計	110 *25	1,951 *496

③ 団体別利用状況

利用団体等	回数	人数	利用団体等	回数	人数
社会福祉協議会	11	319	保育園	37	657
区・公民館	5	64	子育て支援センター	19	209
自治会 (いちいの会含む)	17	241	その他	21	461

④ 利用状況の推移

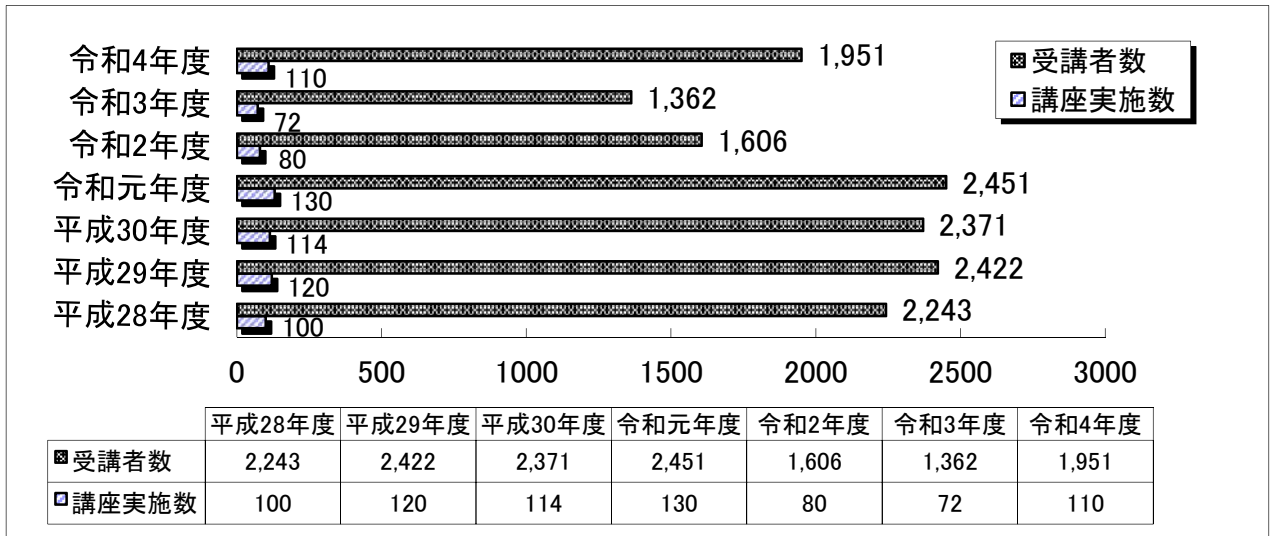

(3) 人材バンクの更新・整備 登録者数 12分野 延べ49人

分野（指導内容）	登録者数(人)	分野（指導内容）	登録者数(人)
生活・文化・趣味	14	産業・技術	2
スポーツ・レク	6	政治・経済・社会	2
文学・語学	1	歴史・地理・民族	5
美術・工芸	2	自然・科学	4
健康・安全	6	教育	2
音楽・演劇・舞踏	2	福祉・奉仕・地域	3

(4) 事業概要

- ① 家庭教育 なし
- ② 成人教育

(単位：回、円)

事業名	内容（受講者等）	回数	時期	事業費
自然探訪	飯島町の自然に触れ、自然に親しみ自然やその魅力を知ることにより、町内の自然に興味や愛着を持つ町民を増やしていく。 (延べ127名)	5	6月～11月	35,000
初めての俳句教室	俳句の基礎を学び、俳句をとおしての仲間づくりを行う。 (延べ57名)	6	5月～10月	44,260
スケートボード教室	東京オリンピックで脚光を浴びたスケートボード。専門家に教えてもらえるチャンス。 (延べ57名)	4	6月～10月	29,320
スラックライン・ニュースポーツ講座	運動機会を増やし、健康増進を図り、健康寿命を延ばす (81名)	8	9月～10月	3,850

水に親しむ教室	ベビースイミング(3回 36人) 水中運動教室(3回 21人) 水泳を得意に!(5回 51人)、 ウォーターライン体験会(1回 22名)	12	7月～8月	45,000
陣屋でわら細工教室	地域おこし協力隊の渡部さんを講師に、わら細工に親しみます。 (延べ46名)	6	6月～11月	0
いいちゃん名所めぐり散歩+	「いいちゃん名所めぐり双六」に紹介されている町内48の名所に出かけ、地域のことを学ぶ。 (延べ16名)	3	6月～3月	0
はじめての古文書	はじめて古文書に触れる人を対象に、飯島町の歴史や文化を古文書を解説することで学習する。 (延べ78名)	11	6月～3月	14,260
古文書クラブ	中級車・上級者向け古文書解説講座。古文書を解説して飯島町の歴史文化を学ぶ。 (延べ47名)	10	6月～3月	0
はじめてのDIY教室	受講者の必要に応じて製作するものを決め、DIYを楽しむ。 (延べ38名)	8	7月～11月	16,813
はじめてのCAD教室	JWCADを使って製図を学ぶ講座。 (延べ14人)	2	6月	
はじめての染め物教室	家庭でも気軽にできる草木染や化学染料を用いた染め物について学びます。 (延べ40人)	6	7月～11月	30,000
「在来絹制作」技術を学ぶ	令和3年度、国の選定保存技術として選定された在来絹制作技術などの話を保持者の志村さんからお聞きする。 (延べ40人)	3	10月	15,000
はじめてのギター教室	ギターをマスターし、伴奏や弾き語りができるようになるろう! (延べ81名)	10	6月～10月	55,710
魚のさばき方教室	魚のさばき方等下処理の方法と、その後の魚料理、および包丁の選び方手入れの仕方も学ぶ。 (延べ52名)	5	6月～11月	28,768
はじめてのポールウォーキング	生涯学習係にあるポールを使い、ポールウォーキングを行う。 (延べ14名)	4	6月～11月	0
成人教育合計	延べ918人	103	-	317,981

③ 高齢者教育

(単位:回、円)

事業名	内容(受講者等)	回数	時期	事業費
ことぶき学級	高齢者の生きがいと創造を見出す。 (受講生33名 延べ154名)	6	6月～3月	11,069

④ 人権・同和教育

人権出前講座 3回

- ・本六笑会 人権教育の講義 7名
- ・本郷公民館 人権教育の講義と人権DVD鑑賞 15名
- ・田切公民館 人権教育の講義 50名

⑤ その他の事業

(単位:円)

事業名	内容(受講者等)	時期	事業費
地域リーダー研修会	公民館関係者研修会 出席60名	6月9日	0
飯島町成人式	対象者83名 出席53名	8月	816,127
子どもの生活習慣確立運動家庭の生活調べアンケート	保育園・小学校・中学校 702名より回答	7月	0

(5) 公民館活動の支援 (5611) (5623) (5711)

① 活動助成等

(単位:円)

項目	飯島公民館	田切公民館	本郷公民館	七久保公民館	計
公民館活動委託料	808,000	301,000	257,000	634,000	2,000,000
地区文化祭助成金	218,000	94,000	83,000	175,000	570,000
光熱水費等負担金 (1/2負担)	374,571	191,969	177,999	337,873	1,082,412
火災保険料	44,196	100,400	86,314	165,819	396,729
消防設備保守・ 防火対象物点検	148,500	63,800	44,000	143,000	399,300
AED賃借料	34,188	34,188	34,188	34,188	136,752
修繕費・負担金補助金	障子・襖 108,515			外壁・緞帳等 477,750	586,265
合計	1,735,970	785,357	682,501	1,967,630	5,171,458

※公民館長・主事報酬 2,592,000円(別途)

*飯島成人大学センター改修工事設計監理業務 1,045,000円

*飯島成人大学センター改修工事 15,180,000円

5 いいじま文化サロン事業（5611）

期 日	ジャンル	公 演 名	入場者 (人)	経 費 (円)
10月1日	ライブ	宝くじ文化公演 『アニソン ファンタジックコンサート』	451	472,536
11月20日	ライブ	3人アンデス 『3人アンデス in 飯島』	62	373,364
1月29日	ライブ	藤巻亮太 『藤巻亮太 アコースティックライブ 2023』	460	1,531,759
合 計			973	2,377,659

6 男女共同参画関係事業（5612）

(1) 事業概要

期 日	事 業	内 容
4月13日	区長・自治会長会	地域での男女共同参画推進について依頼
6月23日 ～29日	男女共同参画週間	ポスター等の掲示
11月12日 ～25日	女性に対する暴力をなくす運動	ポスター、チラシによる啓発
1月11日	第1回男女共同参画社会推進懇話会	講演会について・今後の取組他
2月19日	飯島町男女共同参画講演会 (町人権教育推進協議会と合同)	演題：「女性消防士の立場から避難 所運営を考える」 講師：防災ネットワークしもすわ 代表 高橋敦子さん (48人参加)
その他の 活 動	男女共同参画マンガの広報紙掲載	作者：段 丹映子氏
	男女共同参画アンケートの実施	成人式：20歳対象 還暦会：60歳対象 } アンケート依頼
	各種相談先の案内カードを設置	男性電話相談・DV相談先のカードを町内医院・公民館のトイレ等に据置依頼
	情報の収集と提供	男女共同参画センターチラシ配布等

7 図書館費（5631）

(1) 会議

- ① 図書館協議会 2回（6/2、2/28）
- ② 公民館図書部代表者会 2回（4/23、2/18）

(2) 運営状況等

- ① 開館日数 278日
- ② 資料購入費

区 分	一般図書	児童図書	雑 誌	視聴覚 資料 (CD・DVD)	新聞	合 計	バリアフ リー資料
購入冊数（冊）	626	777	781	11	6紙		48
購入金額（円）	1,051,538	1,210,689	591,559	108,537	239,361	3,201,684	156,090

③ 主催事業

事 業 名	時期	事 業 概 要	回数	参加者	事業費 (円)
子ども読書活動推 進	年間	計画の推進と支援、関係機関との連携	—	—	—
	年間	『いいちゃん読書デー』の啓発	—	—	—
テ ー マ 展 示	毎月	複数のテーマを決めて、月ごとに図書等の 展示。	—	—	—
新着本等の展示	随時	新着本・話題本の展示。ミニコーナーを設 置して、おすすめ本を展示。	—	—	—
ブックスタート (はじめての本)	4/20 5/19 随時	保健医療係と連携し、5か月児育児相談日 に併せ、絵本2冊をプレゼント。 8種類の絵本の中から2冊選択。 絵本リスト配布等。図書館利用券申請書を 回収、後日交付。 6月以降は、お知らせの手紙を配布。図書 館に来館していただき、絵本を配布。	2	41	105,050
セカンドブック 事業	5/31 随時	2歳6か月児育児相談の際、絵本を1冊プ レゼントする。健診会場に司書が出向き、 おすすめ絵本10冊の提示、おすすめ絵本 リストの配布。 6月以降は、お知らせのお手紙を配布。図 書館に来館していただき絵本を配布。	1	45	72,270
サードブック事業	5/25	小学1年生を対象に、「絵本と共に児童書 を」「絵本から児童書の橋渡し」の契機と なるよう読書支援を行い、子どもたちの読 書を推奨する。	1	70	87,489
おはなしの森 スペシャル	8/6	なつやすみスペシャル（小ホール） あれま本舗 （パネルシアター・エプロンシアター他）	2	97	20,000
	12/10	クリスマススペシャル（小ホール） あれま本舗 （ブラックパネルシアター・おはなし他）			

事業名	時期	事業概要	回数	参加者	事業費(円)
おはなし会	毎月	絵本とあそぶつどい(第1日曜日)	9	73	—
	毎月	おはなしの森(第2土曜日)	1	5	—
第30回 図書館の日	5/1	おはなしの森図書館の日スペシャル MMC(歌、活動他) 除籍雑誌・雑誌の付録・寄贈本の無料配布	1	49	10,000
第30回 図書館まつり	10/29	おはなしの森としょかんまつりスペシャル MMC (歌、活動他)	1	49	15,000
移動図書館車巡回	年間	毎週火曜日(飯島小) 毎週水曜日(七久保小・七久保保育園) 毎週木曜日(飯島保育園) 毎週金曜日(東部保育園)	利用者 1,838人 貸出冊数 16,444冊		14,932 (燃料費)
公民館図書室支援	年間	町図書館から本郷・田切・七久保公民館へ 定期的に図書の団体貸出	貸出冊数 344冊		214,192
職場体験受け入れ	7/24 7/25	飯島中2年生職場体験受け入れ	—	2	—
出前講座 講師派遣	随時	石楠花苑:月1回 子育て支援センター:月2回 東部保育園:月2回 飯島保育園:月1回 七久保保育園:月1回 本郷子ども広場 6/15、1/18 飯島子ども広場 10/27 やすらぎ:2/3 たまりば:9/11			
早朝開館	7/28 ~ 8/24	夏休み中、朝9時から開館した	22日	117	—
図書整理 図書館ボランティア	毎月	月1回書架整理、図書装備等の作業 (婦人教育推進協議会飯島支会の協力)	5	延べ 17	7,756
読み聞かせ ボランティア	毎月	婦人教育推進協議会の有志を中心に読み聞かせ をしていただく	9	73	—
未返却資料の督促	随時	電話等により、定期的に督促	—	—	—
広報・啓発活動	年間	「広報いいじま」で新着・テーマ本の紹介 町ホームページでの広報、 CEK文字放送(毎月)、CEK音声放送(随時)による行事等のお知らせ、 行政チャンネルでの番組放映ほか			

④共催事業

事業名	時期	事業概要	回数	参加者	事業費(円)
わらべうたで あそぼう (ブックスタート 支援事業)	6/21 10/25	場所:子育て支援センター 講師:馬場 美保子 先生 わらべうたに親しみ、あたたかい言葉での 語りかけの大切さを知る	2	親子 27組	10,000

(3)利用状況

①年度別個人利用者数

年度	登録者数 (人)	利用者数 (人)	貸出冊数 (冊)	利用者一人当 り貸出冊数 (冊)	町民一人当 り貸出冊数 (冊)
28	9,214	12,114	46,110	3.8	4.8
29	9,389	11,777	44,926	3.8	4.7
30	9,551	11,508	43,962	3.8	4.6
元	9,716	11,492	46,455	4.0	4.9
R2	9,863	10,848	45,037	4.2	4.8
R3	9,985	7,589	45,763	6.0	5.0
R4	10,073	5,555	50,467	9.1	5.6

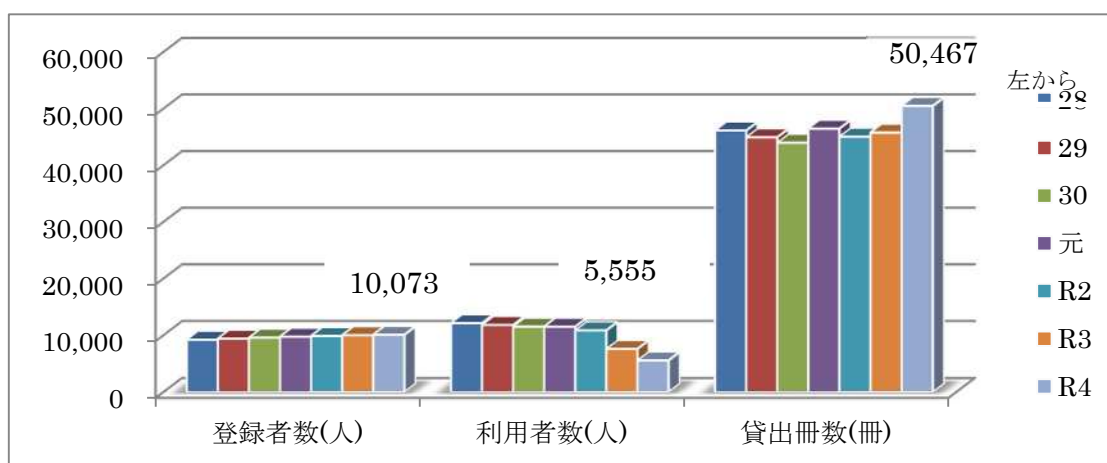

② 利用先別の状況 (対前年比%) (「相互貸借」は他館から借りた資料の利用者への貸出)

区分	カウンター	移動図書館車	相互貸借	合計
利用者数 (人)	3,637 (66.8)	1,838 (81.0)	80 (112.6)	5,555 (71.3)
貸出冊数 (冊)	33,921 (89.1)	16,444 (123.5)	102 (99.0)	50,467 (98.1)

③ 利用者別の状況 (‘相互’は、他館への資料貸出)

区分	利用者数 (人)	前年比 (%)	貸出冊数 (冊)	前年度比 (%)
個人	5,555	73.1	50,467	110.2
団体	100	55.8	6,088	107.7
相互	11	84.6	39	162.5

④ 年代別利用状況

年 代	人 数	比率%	貸出冊数	比率%
幼 児	3,053	26.4	14,536	25.6
小学生	2,388	20.6	12,616	22.2
中学生	363	3.1	1,622	2.8
高校生	64	0.5	118	0.2
20代	203	1.7	637	1.1
30代	914	7.9	5,208	9.2
40代	805	6.9	3,467	6.1
50代	567	4.9	2,582	4.5
60代	1,702	14.7	5,901	10.4
70代以上	1,092	9.4	3,779	6.6
団 体	381	3.2	6,089	10.7
相 互	25	0.2	39	0.0
合 計	11,557	100	56,594	100

⑤ 年度別移動図書館車利用状況

年度	利用者数(人)	利用冊数(冊)
28	2,746	9,224
29	2,740	9,117
30	2,988	10,315
元	2,902	10,552
R2	3,978	16,003
R3	2,268	13,305
R4	1,838	16,444

凡例：(0時の場所から時計回りに)

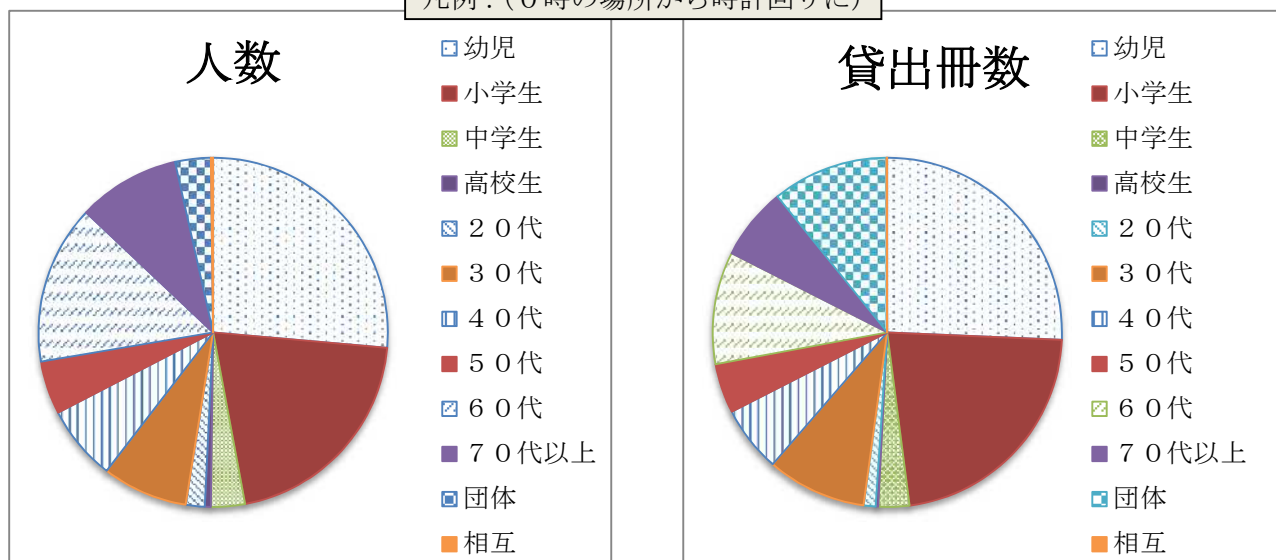

⑥ 公民館図書室利用状況

単位 (冊)

年度	田 切	本 郷	七久保	合 計
R2	142	101	61	304
R3	93	39	102	234
R4	129	109	106	344

⑦ 早朝開館利用状況 (夏休み期間中、午前9時~10時)

年度	開館日数	利用者数	1日当り	貸出冊数	1日当り
R4	22	117	5.0人	109冊	5.0冊

⑧来館者数（貸出以外の利用状況） 1日当り来館者数 13人

	4月	5月	6月	7月	8月	9月	10月	11月	12月	1月	2月	3月	合計
開館日数	24	19	25	27	23	24	26	22	23	19	21	25	278
来館者数	261	311	254	341	555	291	400	300	262	223	260	335	3,793

(4)蔵書数（令和4年3月31日現在）

（単位：冊）

区 分	一般書	児童書	郷土資料	雑誌	カセット	ビデオ	CD	DVD	洋書	合 計
0 総 記	1,286	329	356	—	—	—	—	—	—	1,971
1 哲学・宗教	1,980	329	73	—	—	—	—	—	—	2,382
2 歴史・伝記	3,360	1,021	1,464	—	—	—	—	—	—	5,845
3 社会科学	5,834	1,217	1,258	—	—	—	—	—	—	8,309
4 自然科学	2,604	2,348	195	—	—	—	—	—	—	5,147
5 技術・工業	2,950	1,036	205	—	—	—	—	—	—	4,191
6 産 業	1,564	594	147	—	—	—	—	—	—	2,305
7 芸術・スポーツ	4,725	1,468	344	—	—	—	—	—	—	6,537
8 言 語	576	294	22	—	—	—	—	—	—	892
9 文 学	14,599	11,046	639	—	—	—	—	—	—	26,284
絵 本	0	13,450	0	—	—	—	—	—	—	13,450
紙 芝 居	—	858	0	—	—	—	—	—	—	858
文 庫	2,566	502	—	—	—	—	—	—	—	3,068
大 活 字	430	—	—	—	—	—	—	—	—	430
そ の 他	—	22	0	—	—	—	—	—	—	22
合 計	42,474	34,514	4,703	2,989	353	807	1,281	320	208	87,649

(5)種類別貸出状況（令和5年3月31日現在）

（単位：冊）

図書種別	一般書	児童書	郷土資料	雑誌	カセット	ビデオ	CD	DVD	洋書	相互	合計
貸出冊数	15,317	35,606	278	4,138	0	8	168	939	38	102	56,594

(6)業務委託関係

①図書館コンピューターシステム保守業務

・(株)システムインナカゴミ 契約期間：R3.10/1～R8.9/30 委託料 R4分 396,000円

②伊那市図書館システムサーバー利用料

・伊那市 契約期間：R3.10/1～R8.9/30 利用料 546,096円

(7)機器貸借関係

①図書館コンピューター管理システム

・(株)システムインナカゴミ 契約期間：R3.10/1～R8.9/30 リース料 1,770,516円

②図書館カラー複写機

・合名会社角十百貨店 契約期間：R2.4/1～R7.3/31 貸借料 43,560円

③電算機可読目録使用料

- ・(株)図書館流通センター 使用料 264,000 円

(8)データベース使用料

①信濃毎日新聞データベース使用料 使用料 330,000 円

②ルーラル電子図書館利用料 利用料 105,600 円

8 文化館事業（5641）

(1)文化館利用状況

施設名	利用状況等				使用料金(円)
	利用者数(人)	前年比	利用件数(人)	前年比	
大ホール	16,862	120.6%	87	110.1%	721,000
中ホール	14,841	74.3%	83	82.2%	56,370
小ホール	2,268	213.0%	57	146.2%	18,600
楽屋	807	102.7%	36	128.6%	21,300
和室	494	105.1%	43	104.9%	16,700
会議室1	12,792	73.1%	68	100.0%	7,700
会議室2	1,685	146.6%	120	105.3%	31,950
調理実習室	264	102.3%	25	125.0%	12,100
創作室	1,373	216.9%	104	185.7%	33,600
学習室	0	0.0%	0	0.0%	0
相談室	150	48.5%	37	59.7%	16,750
ホワイエ等	100	9.0%	1	20.0%	11,600
合計	51,636	90.2%	661	107.8%	947,670

※コロナワクチンの集団接種会場として利用され、上の表には大ホール、中ホール、会議室1は集団接種での来館者人数11,200人が含まれている。

(2)施設改修

① 防火シャッター避難時停止装置設置工事

1,789,590円 施工：三和シャッター工業株式会社 伊那出張所

② 飯島町文化館外構改修工事設計管理業務

792,000円 施工：株式会社 城取建築設計事務所

飯島町文化館外構改修工事

7,480,000円 施工：株式会社 三徳

9 文化財保護事業（5651）

(1) 会議等

- ① 文化財調査委員会（兼歴史民俗資料館運営委員会）1回（11/1）

(2) 指定文化財関係

- ① 国選定 1件（新規指定なし）
 ② 県指定 5件（新規指定なし）
 ③ 町指定 36件（新規指定なし）

(3) 標柱・説明板設置

- ① 新設 なし
 ② 修繕 「岩間城跡」看板、「史跡 聖徳寺（元「太子堂」跡）」標柱

(4) 第30回町内文化財めぐり 新型コロナウイルス感染拡大防止のため中止

(5) 文化財保護研修会（伊那市、11/7）

(6) 刊行物販売・寄贈状況

- ① 町誌（上中下3巻セット 10,000円）

区 分	有償	無償	合計	R3 末在庫冊数	R4 末在庫冊数
上巻（4,000円）	1	0	1	109	108
中巻（4,500円）	2	0	2	273	271
下巻（4,500円）	1	0	1	315	314

- ② 身近な文化財調査報告書

区 分	有償	無償	合計	R3 在庫	R4 在庫
IV古木・名木・巨樹（2,000円）	0	0	0	65	65
V旧役場庁舎（2,400円）	0	0	0	159	159
VI石造文化財（2,000円）	4	0	4	89	85

- ③ 発掘調査報告書 有償0冊、無償1冊
 ④ 飯島町の中世城館跡めぐりはんどぶっく（300円） 有償10冊、無償0冊
 ⑤ 飯島町の大地の成り立ち（300円） 有償5冊、無償2冊

(7) 刊行物作成 なし

(8) 文化財パトロール…9/9

- ① 長野県史跡 「伊那県庁（飯島陣屋）跡」（中町）
 ② 長野県天然記念物 「南羽場のシラカシ」（本郷第三）

10 埋蔵文化財調査事業（5652）

(1) 埋蔵文化財発掘調査 なし

(2) 埋蔵文化財試掘確認調査 3件

- ① 個人住宅建設に伴う試掘確認調査 3件（飯島城遺跡、新田遺跡、十王堂坂の上遺跡）

(3) 工事立会い 26件

- ① 設備（排水槽）廃却に伴う工事立会 1件（針ヶ平第1遺跡）
- ② 既存アパート解体工事に伴う工事立会 1件（針ヶ平第3遺跡）
- ③ 上水道配水管敷設替工事に伴う工事立会 2件（町谷遺跡、十王堂坂の上・権代林遺跡）
- ④ 個人住宅建設（建て替え）に伴う工事立会 2件（中平遺跡、十王堂坂の上遺跡）
- ⑤ 設備設置（基礎増設）に伴う工事立会 1件（針ヶ平第1遺跡）
- ⑥ 道路舗装補修に伴う工事立会 1件（高尾第一遺跡）
- ⑦ 電力供給および電気通信事業に伴う電柱工事に伴う工事立会 6件（寺平遺跡、十王堂坂の上・権代林遺跡、針ヶ平第1遺跡、南街道遺跡、新田遺跡、飯島城遺跡）
- ⑧ 雨水排水管更新に伴う工事立会 1件（針ヶ平第1遺跡）
- ⑨ 自家用物置設置に伴う工事立会 1件（勘助稻荷遺跡）
- ⑩ エコキュート設置のための基礎拡張に伴う工事立会 1件（針ヶ平第1遺跡）
- ⑪ 町水道管更新に伴う工事立会 1件（針ヶ平第1遺跡）
- ⑫ 水路敷設替えに伴う工事立会 1件（十王堂坂の上・権代林遺跡）
- ⑬ 車止めアーチ・ポール設置に伴う工事立会 1件（針ヶ平第1遺跡）
- ⑭ 地中配管引き延ばしに伴う工事立会 1件（針ヶ平第1遺跡）
- ⑮ 地盤調査に伴う工事立会 1件（伊那県庁（飯島陣屋）跡遺跡）
- ⑯ 水道・道路舗装工事に伴う工事立会 1件（十王堂坂の上遺跡）
- ⑰ ブロック積み擁壁設置に伴う工事立会 1件（十王堂坂の上遺跡）
- ⑱ 太陽光発電施設設置に伴う工事立会 1件（針ヶ平第1遺跡）
- ⑲ トイレ更新工事に伴う工事立会 1件（針ヶ平第1遺跡）

(4) 慎重工事 3件

- ① 立入防止柵の補修・控え支柱設置に伴う慎重工事 1件（北原東・鳴尾天白遺跡）
- ② 遮音壁設置による基礎杭掘削に伴う慎重工事 1件（うどん坂Ⅰ・うどん坂Ⅱ・山溝・鋳物師原遺跡）
- ③ 本郷北第一減圧槽更新に伴う慎重工事 1件（丹那峰遺跡）

(5) 広報・メディアによる紹介

- ① 行政番組「飯島町内の埋蔵文化財包蔵地について」再放送（随時）

1 1 飯島町歴史民俗資料館（5 6 6 1）

(1) 会議等 歴史民俗資料館運営委員会（文化財調査委員会に併せ開催） 1回

(2) 管理運営 開館日数 146日間（R3…88日間）

(3) 主催事業

- ① 飯島陣屋こどもの日 5/5 26人入館
- ② 飯島陣屋・陣嶺館秋の特別開館 11/4～11/6 38人入館
- ③ 飯島陣屋でしめ飾りづくり教室 11/26 9名体験

- ④ 繭玉づくり&わら筆で書初め！ 1/7 33人入館
- ⑤ 文化財防火デー（飯島陣屋防災訓練） 1/24 7人参加 指導協力＝南消防署

(4) 主な協力事業

- ① 保育園・学校
 - ・七久保小特別支援学級 陣嶺館 9人 6/16
 - ・飯島小6年（2クラス）「縄文時代」 陣嶺館 34人 7/5
 - ・三校研修会 飯島陣屋 12人 8/1
 - ・飯島小4年（2クラス）「昔のくらしと古い道具」 飯島陣屋 46人 11/16、22
 - ・飯島小6年（2クラス）江戸・明治時代の学習 飯島陣屋 33人 11/30
 - ・七久保小3年「昔のくらしと古い道具」 飯島陣屋 22人 2/24
 - ・飯島小3年（2クラス）「昔のくらしと古い道具」 陣嶺館 49人 2/28
 - ・飯島小3年（2クラス）「昔のくらしと古い道具」 飯島陣屋 49人 3/2
 - ・伊那西小3年「昔のくらしと古い道具」 飯島陣屋 12人 3/13
- ② 庁内他部署
 - ・商工係 産業まつり（わら細工）につき会場使用対応 飯島陣屋 10人 11/23
- ③ その他
 - ・一般財団法人 長野県文化振興事業団 長野県埋蔵文化財センターによる「縄文カード」配布 12/24～
 - ・こまくさ園 生き粹出前講座「陣屋ってなに？」 飯島陣屋 27人 3/7

(5) 入館状況

- ① 令和4年度飯島町歴史民俗資料館（飯島陣屋および陣嶺館）の入館者状況

開館 日数	有料(一般)	有料(団体)	無料	合計	入館料 (円)
	一般	一般			
146	231	0	532	763	69,300

※うち、陣嶺館入館は149人（一般48人、小中高校生101人）

※条例改正により令和2年7月から小中高生は無料となった

- ② 年度別入館者数（過去10年間）

年 度	開館日数 (日)	入館者数 (人)	うち陣嶺館 入館者数	1日当り 入館者数	開館以来の 入館者累計(人)
H25	251	2,252	236	9.0	58,826
H26	246	1,782	22	7.2	60,608
H27	240	1,327	122	5.5	61,935
H28	242	1,716	81	7.1	63,651
H29	242	1,377	199	5.7	65,028
H30	248	1,518	262	6.1	66,546
R1	240	1,369	268	5.7	67,915
R2	92	455	50	4.9	68,370

R3	88	375	135	4.3	68,745
R4	146	763	149	5.2	69,508

③ 月別入館者数

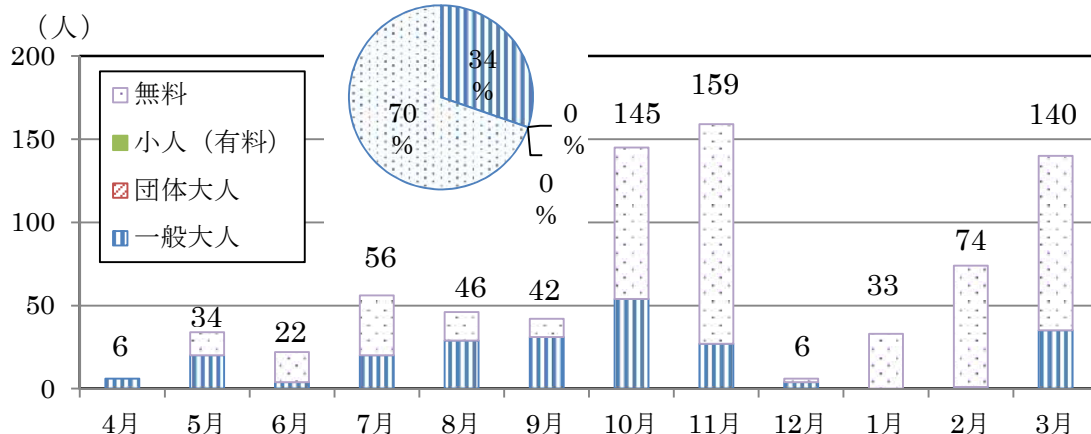

④ 各年度の入館種別入館者数 (過去10年間)

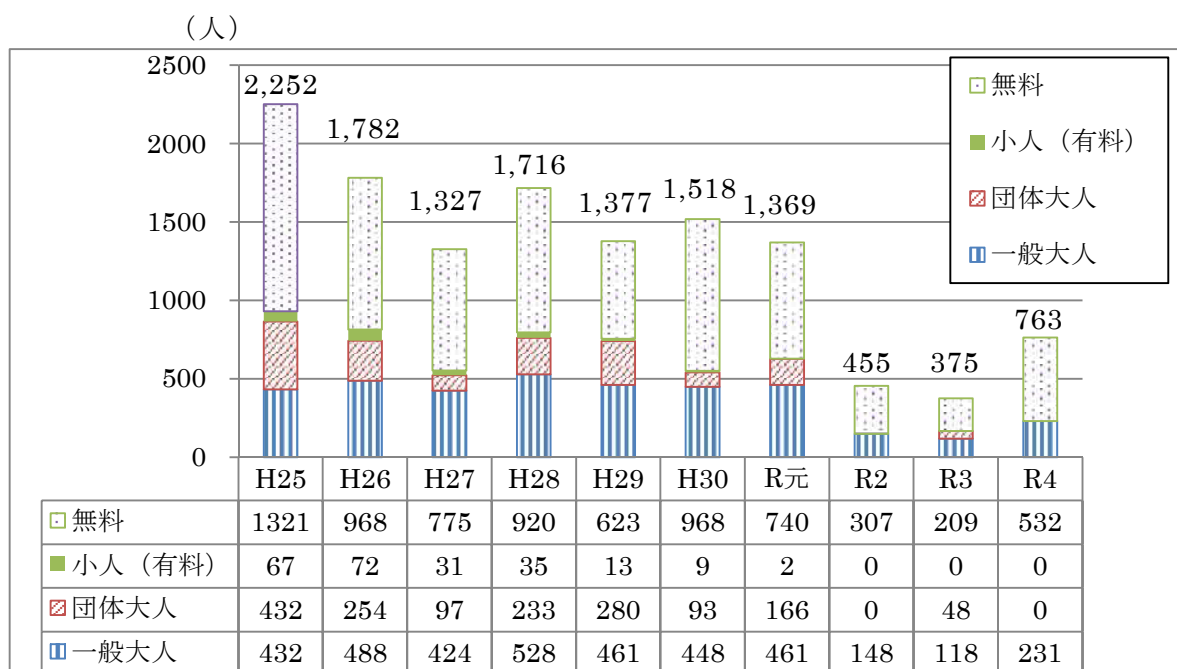

(6) 使用状況 飯島陣屋記念館使用 53 件

(7) 収蔵資料貸出

① 登戸研究所で使用された机 (駒ヶ根市立博物館へ) 6/22~9/2

② 唐沢城出土和鏡 (個人へ) 7/7~7/11

(8) 刊行物発刊 なし

(9) 刊行物の販売・寄贈

① 飯島陣屋ブックレット(3種類) 販売 13冊 寄贈 0冊

② 文化財写真集 販売 1 冊 寄贈 0 冊

(10) 資料の受贈・受託

① 寄贈 書籍（飯島紘氏）／歴史史料、行李（小林安氏）／本源寺十王像等の石造物（藤木政宏氏）／絵本『ものがたり大正新田 原野を切り開いた人達』（伊藤修氏）／歴史資料等（笠原泰子氏）／古文書（堀越寛満氏）／民俗資料（小林元彦氏）／書籍（内中偉雄氏）

② 寄託等 なし

(11) クラブ活動・講座・講演

① 古文書クラブ（生涯学習センターと共同開催）10 回 延べ 47 人参加

② はじめての古文書（生涯学習センターと共同開催）11 回 延べ 82 人参加

③ いいちゃん名所めぐり散歩＋（生涯学習センターと共同開催）3 回 田切地区（名所めぐり）、飯島地区（石造物めぐり）、本郷・七久保地区（名所めぐり・標柱清掃） 延べ 16 人参加

④ 出前講座 こまくさ園「陣屋ってなに？」飯島陣屋 27 人 3/7

(12) 学術研究受け入れ なし

(13) ボランティア

① 飯島陣屋友の会 飯島陣屋本陣の清掃、事業などへ協力（月 1～2 回活動）

② お花ボランティア（町内生け花師範の方々） 開館日短縮により休止

(14) 施設修繕 飯島陣屋記念館改修工事実施設計業務（耐震診断含む、委託料 2,420,000 円、委託先: ㈲ミヤシタ設計）

(15) 史料購入 なし

(16) 飯島陣屋管理等業務委託関係

① 管理業務：飯島陣屋友の会（委託料：1,436,691 円）

② 警備業務：㈱全日警（委託料：290,400 円）

(17) 広報・メディアによる取材・紹介 なし

(18) 新型コロナウイルス対策

施設名	R4/3/17～9/2	R4/9/8～12/11	R5/3/15～
飯島町歴史民俗資料館（飯島陣屋）	毎週木曜日、金曜日、第 2、第 4 土曜日のみ開館	毎週木曜日、金曜日、土曜日、日曜日、祝日のみ開館	通常の開館日へ変更（毎週火～日曜日、祝日）

※開館時間は、1 時間短縮の午前 9 時～午後 4 時（入館は午後 3 時 30 分まで）

1 2 保健体育総務事業（5 7 1 1）

(1) 指導者の育成

①飯島町スポーツ推進委員会

ア 委員数 9名

イ 会議・事業等

- ・飯島町スポーツ推進委員会 8回
- ・上伊那スポーツ推進委員連絡協議会理事会 6回
- ・上伊那スポーツ推進委員連絡協議会総会 1回
- ・上伊那スポーツ推進委員連絡協議会研修会 2回
- ・上伊那スポーツ振興協議会理事会 4回
- ・長野県スポーツ推進委員研究協議会（安曇野市） 10月29日（土）開催
- ・上伊那スポーツフェスティバル南部地区（飯島町担当） 5月14日（土）開催
- ・いいちゃんウォーク 10月15日（土）開催

②飯島町スポーツ連絡協議会

ア 会員数

指導団体 14団体 指導者数 109名

種目	人数	種目	人数	種目	人数
ソフトボール	4	サッカー	12	空手	8
バレーボール	10	陸上競技	12	弓道	10
ソフトバレーボール	11	柔道	9	マレットゴルフ	6
ソフトテニス	6	剣道	3	ゴルフ	9
バドミントン	9				

イ 会議・事業等

- ・役員会 2回
- ・理事会 2回
- ・総会 1回
- ・少年スポーツ団体協議会 2回
- ・体育館一斉清掃 2回（新型コロナウイルス感染拡大防止のため各団体で実施）
- ・運動場整備 1回（新型コロナウイルス感染拡大防止のため各団体で実施）
- ・スポーツ研修会 新型コロナウイルス感染拡大防止のため中止

ウ 少年スポーツ登録団体（13種目 20団体）

種目	団体数	種目	団体数	種目	団体数
野球	2	ソフトテニス	2	柔道	1
サッカー	2	バドミントン	1	空手	1
バレーボール	4	剣道	1	弓道	1
バスケットボール	2	銃剣道	1	陸上	1
ダンス	1				

エ 一般登録団体（14 種目 31 団体 1 協議会）

種目	団体数	種目	団体数	種目	団体数
軟式野球	2	ソフトバレーボール	8	卓球	1
硬式野球	1	ソフトテニス	1	ダンス	2
サッカー	2	バドミントン	3	新体操	1
フットサル	3	太極拳	1	ニュースポーツ	1
バレーボール	4	健康体操	1	協議会	1

(2) 生涯スポーツの振興

①各種競技スポーツ大会 24 大会（飯島町スポーツ連絡協議会主催、各競技団体主管）

事業名	期日	場所	内容
第 12 回町民高齢者親睦マレットゴルフ大会	5/14(土)	千人塚マレットゴルフ場	45 名
第 42 回ゲートボール大会	6/10(金)	本郷上運動場	中止
第 35 回空手道大会	6/26(日)	田切体育館	中止
第 21 回一般バレーボール大会 第 21 回少年バレーボール大会	7/17(日)	飯島・飯中体育館	男子 6 チーム 女子 3 チーム
第 27 回ソフトバレーボール大会	7/24(日)	飯島体育館	中止
親子サッカーフェスティバル	7/31(日)	柏木運動場	68 名
第 29 回弓道大会	7/31(日)	飯島町弓道場	12 名
第 36 回ソフトテニス大会	8/6(土)	与田切公園テニスコート	58 名
第 35 回町民ファミリーマレットゴルフ大会	8/7(日)	千人塚マレットゴルフ場	40 名
第 52 回バスケットボール大会 第 52 回少年バスケットボール大会	9/18(日)	飯島体育館	6 チーム
第 19 回ソフトボール大会	10/2(日)	飯島運動場	中止
第 21 回町民さわやかマレットゴルフ大会	10/9(日)	千人塚マレットゴルフ場	50 名
第 30 回飯島町民ゴルフ大会	8/27(土)	信州伊那国際ゴルフクラブ	89 名
いいちゃんウォーク 2022	10/15(土)	町内特設コース	129 名
飯島ミニサッカー大会	10/23(日)	柏木運動場	8 チーム
第 39 回少年野球大会	11/20(日)	飯島運動場	4 チーム
第 35 回バドミントン大会	12/4(日)	飯島体育館	中止
第 50 回柔道大会	1/14(土)	飯島体育館柔道場	10 名
第 50 回剣道大会	3/11(土)	B&G 海洋センター体育館	6 名
第 26 回小学生バレーボール大会	3/20(月)	七久保小学校体育館	25 名
第 35 回飯島町混合ダブルスバドミントン大会	3/5(日)	飯島体育館	中止
第 26 回 Jr. バドミントン大会	3/5(日)	飯島体育館	12 名
飯島町卓球大会	(未定)	本郷体育館	中止

②各種広域大会開催・参加等

大会名	期 日	場 所	参加者数等
第 31 回長野県市町村対抗駅伝競走大会	4/30(土)	松本平広域公園陸上競技場	出場辞退
第 17 回長野県市町村対抗小学生駅伝競走大会			
第 70 回上伊那郡縦断駅伝競走大会	11/27(日)	駒ヶ根市～辰野町	不参加
第 54 回天龍梅花駅伝大会	2/19(日)	天龍村	不参加

③協議会事業

事業名	期 日	場 所
OBソフトボール協議会リーグ戦	中止	飯島運動場

④スポーツ振興激励事業

大会名	期 日	開 催 地	備 考
令和 4 年度囲碁ボール兵庫県大会	7/10	兵庫県丹波市	男性 6 名
日本スポーツマスターズ 2022 軟式野球球技	9/23～26	岩手県釜石市	男性 4 名
第 28 回日本管楽合奏コンテスト(全国大会)中学校 A 部門	11/6	千葉県松戸市	中学生女子 1 名
ねんりんピックかながわ 2022	11/12～15	神奈川県大和市	女性 1 名
JFA 第 10 回全日本 0-40 サッカー大会	11/5～7	静岡県藤枝市	男性 4 名
第 10 回科学の甲子園ジュニア全国大会	12/2～4	兵庫県姫路市	中学生男子 1 名
JOC ジュニアオリンピックカップ 2022 バレーボール 令和 4 年度第 36 回全国都道府県対抗中学バレーボール大会	12/25～28	大阪府大阪市	中学生女子 1 名
第 41 回全国高等学校男子ソフトボール選抜大会	3/25～28	長崎県大村市	高校生男子 1 名
第 45 回全国 JOC ジュニアオリンピックカップ春季水泳競技大会	3/27～30	東京都江東区	小学生女子 1 名
第 34 回都道府県対抗全日本中学生ソフトテニス大会	3/26～28	三重県伊勢市	中学生男子 1 名 中学生女子 1 名

(3) 健康・体力づくり活動

①体育館開放日（飯島町スポーツ推進委員運営及び指導）

開 放 日 毎月 1 回 土曜日 19 時 30 分～21 時

場 所 飯島体育館 田切体育館 本郷体育館 B & G 海洋センター体育館

開催回数 12 回

参加者数 延べ 441 名

②ニュースポーツ普及・指導

ア 公民館事業等でのニュースポーツの紹介と指導

イ 飯島町生き粋出前講座によるニュースポーツ出張指導

ウ 第 11 回飯島町囲碁ボール大会 町長杯 3 月 4 日 (土)

1 3 体育館等施設管理事業（5 7 2 1）

(1) 施設利用状況

①年度別体育館

(単位：人)

年度	飯島	田切	本郷	B & G	飯小	七小	飯中	合計
H30	15,841	4,137	3,997	10,083	6,892	3,543	3,870	48,363
R元	10,644	3,288	2,852	8,632	5,328	2,566	2,542	35,852
R2	5,263	3,056	1,694	4,282	4,311	1,718	2,036	22,360
R3	2,690	3,010	1,586	5,262	4,217	1,962	1,748	20,475
R4	7,392	2,744	1,454	6,915	5,119	2,554	1,049	27,227

②体育館使用料 (単位：円)

年度	使用料
H30	1,571,800
R元	1,309,800
R2	1,069,400
R3	952,000
R4	1,333,500

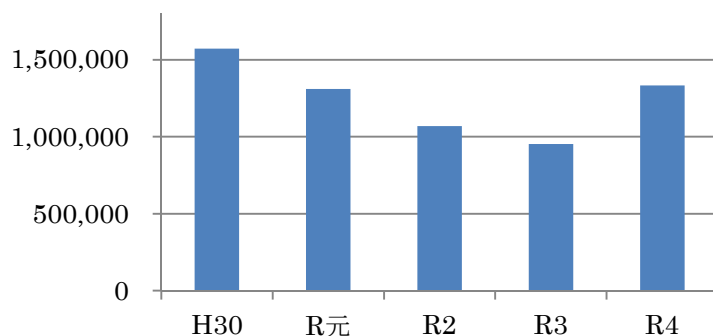

(2) 施設整備

田切体育館屋根・外壁改修工事	設計監理：(株)アース下平設計 (1,496,000 円) 施工：石田建設(株) (25,080,000 円)
----------------	--

(3) 行政財産使用料 (自動販売機ほか、電気料含む) 111,493 円

1.4 屋外運動場管理事業 (5722)

(1) 施設利用状況

①年度別屋外運動場利用者数

(単位：人)

年度	飯島運動場	田切野球場	本郷運動場	柏木運動場	七小校庭	合計
H30	5,136	3,023	2,758	2,844	1,263	15,024
R元	4,446	2,844	2,005	2,932	1,166	13,393
R2	2,196	1,945	1,371	2,006	797	8,315
R3	1,625	1,439	1,015	1,484	589	6,152
R4	3,906	1,580	1,005	2,700	900	10,091

②屋外運動場使用料 (単位：円)

年度	使用料
H30	251,600
R元	147,900
R2	45,400
R3	29,400
R4	126,800

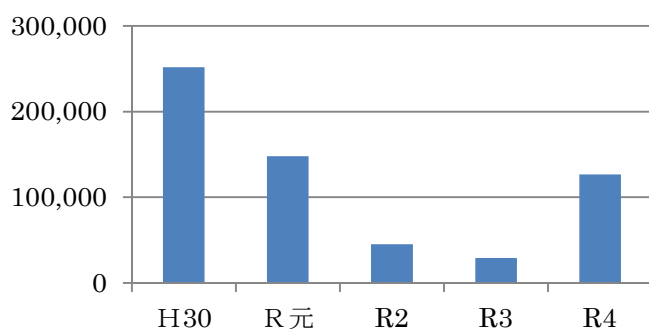

(2) 施設整備

田切野球場防球フェンス新設工事	設計監理：(株)アース下平設計 (880,000 円) 施工：下平建設(株) (15,070,000 円)
柏木運動場周辺改修概略計画策定	概略計画策定：(株)アンドー (4,400,000 円)

(3) 行政財産使用料 (自動販売機ほか、電気料含む) 23,812 円

1.5 海洋センター事業 (5731)

(1) 海洋センタープール利用状況

※水泳教室、中学校授業含む (カッコは中学校授業) (単位：人)

年度	開館日数(日)	幼 児	小中学生	高校生以上	合 計
H30	56	276	1,287	798	2,361
R 元	58	278	1,626	703	2,607
R2	57	291	1,603	707	2,601
R3	50(13)	202	2,248(982)	596	3,046(982)
R4	65(17)	200	2,543(1,184)	498	3,241(1,184)

(2) 海洋センター事業関係

①事業内容

ア B&Gクリーンフェスティバル in 飯島

期日・場所 5月28日(土) B&G海洋センター体育館周辺

参加者 飯島FC関係者70名

イ 海洋性スポーツ体験会(海洋クラブ主催)

期日・場所 7月16日(土) 千人塚公園城ヶ池

雨天により中止(申込者36人)

(3) 海洋センター施設使用料等

①施設使用料 (単位：円)

年度	プール使用料	海洋センター体育館 艇庫使用料
H30	203,050	575,000
R 元	220,500	578,300
R2	249,600	267,300
R3	188,050	254,200
R4	185,900	378,500

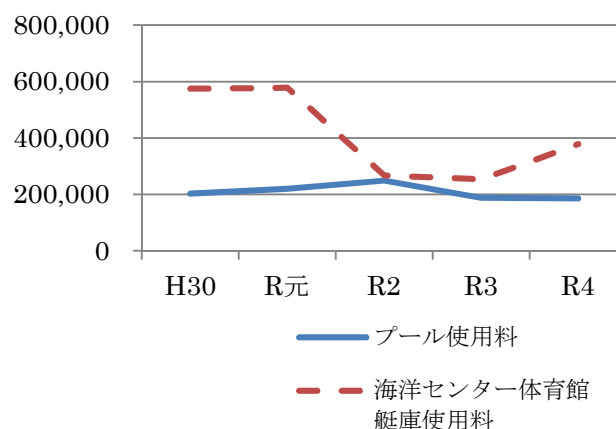

②行政財産使用料 (自動販売機・公共施設屋根貸付) 31,121 円

(4) 学校事業への協力

事業名	期日	場所	参加者数等
飯島中学校1学年 千人塚公園自然体験学習	7/13	艇庫・千人塚公園城ヶ池	76名
こすも・みなみこまOB・OG会	8/3	艇庫・千人塚公園城ヶ池	18名

1.6 弓道場関係事業

(1) 指定管理者

- ①管理者 飯島町弓友会
- ②管理業務協定 基本協定（平成31年4月1日）、年度協定（令和4年4月1日）
- ③指定管理期間 平成31年4月1日～令和6年3月31日（5年間）
- ④指定管理料 年度協定管理料 145,000円

(2) 指定管理者弓道場運営状況

①使用者数と使用料収入

年度	使用者(人)	使用料(円)
H30	3,838	278,600
R元	3,302	284,500
R2	2,479	140,980
R3	2,987	162,500
R4	4,055	197,200

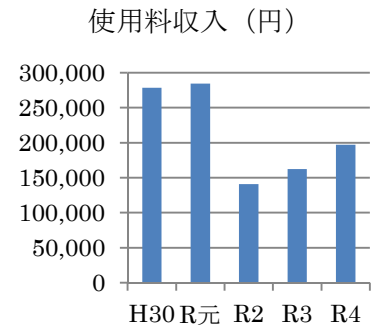
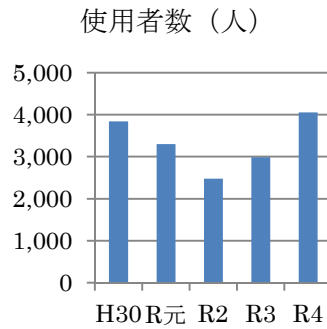

②利用状況等

ア 飯島弓友会

事業名等	期日等	参加者数等
月例会	毎月第一土曜日	—
弓道教室	毎週火曜日	延べ30回、162名
藤見射会	5月	コロナにより中止
飯島町弓道大会	8月3日	15名
弓道体験教室	10月23日	25名（小学生20名、中学生5名、ほかに保護者）
第54回県下弓道飯島大会	11月3日	コロナにより中止
百射会	2月11日	コロナにより中止

イ 県弓道連盟

事業名等	期日	参加者数
上伊那支部月例会	8月27日・11月26日 5月・2月はコロナで中止	延べ25名
中級者伝達講習(南信地区)	7月31日	36名

ウ 合宿利用

団体名等	利用日数	参加者数
愛知県立大学	2日	延べ32名

エ 他団体利用 7団体 延べ1,148名

団体名等	利用回数	団体名等	利用回数
高遠高校	14回	伊那北高校	1回
伊那西高校	7回	松商学園高校	1回
伊那弥生ヶ丘高校	5回	阿智高校	1回
赤穂高校弓道部	4回		

国民健康保険特別会計事業報告

1 一般状況

(1) 一部負担金割合

(令和5年3月末)

区 分	一部負担 金割合	被保険 者数(人)	備 考
6 歳 未 満	2 割	43	
6 歳 から 6 9 歳	3 割	1,269	
7 0 歳 から 7 4 歳	2 割	564	昭和20年4月2日以降生まれの者
70歳～74歳現役並み所得者	3 割	39	前年度中の合計所得が一定基準以上の者

(2) 被保険者の状況

①世帯数

(単位 世帯)

前年度 末現在	本年度 中増	本年度 中減	本年度末 現在	年間平均 4～3月	年度末 加入率(%)
1,282	184	235	1,231	1,265	33.72

②被保険者数

(単位 人)

区 分	前年度 末現在	本年度 中増	本年度 中減	本年度末 現在	年間平均 4～3月	年度末 加入率(%)
被保険者計	2,004	319	408	1,915(A)	1,966	21.20
(再)6歳未満	49			43	46	2.25
(再)6歳～69歳	1,318			1,252	1,285	65.38
(再)70歳～74歳	637			620	629	32.38
(再掲)介護2号被保険者(40歳～65歳未満数)	595	142	163	574(B)	595	29.97 (B)/(A)

※①世帯数、②被保険者欄の年度末加入率(%)は、令和5年3月末現在の飯島町
総世帯数3,651世帯及び人口9,032人に対する割合

③ 年度中増減事由

(単位 人)

増加	内 訳	転入	社保離脱	生保廃止	出 生	後期離脱	その他	計
	被保険者数	46	256	0	6	0	11	319
減少	内 訳	転出	社保加入	生保開始	死 亡	後期加入	その他	計
	被保険者数	47	203	3	11	137	7	408

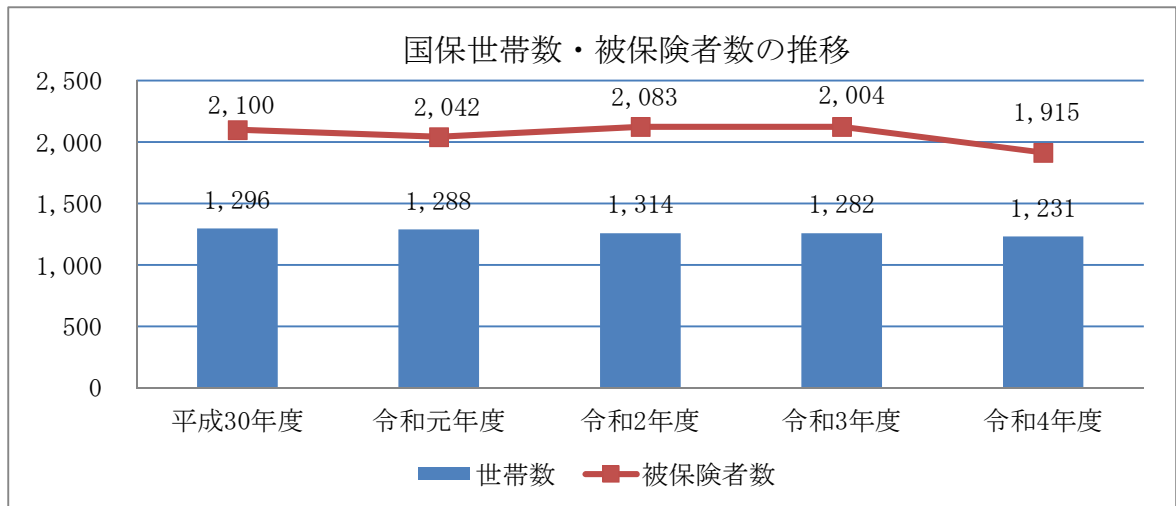

(3) 被保険者証及び資格に関すること

① 更新交付状況

(令和4年8月実施)

区 分	世帯	備 考
一般郵送世帯	1,234	
住所地主義の特例を受ける者(住所地特例)	9	大萱の里他
就学中の者の被保険者証(通称 $\text{\textcircled{学}}$)	6	
遠隔地丸特世帯	4	阿智温泉療護園、明星学園
納税相談分納世帯	46	収納対策室と協議の上交付

② 高齢受給者証交付 103枚(月次交付)

③ 短期被保険者証 令和5年3月末 対象17世帯29人交付
内、高校生以下短期証交付 保険証更新時 3人

④ 国民健康保険証紛失届 25件

⑤ 特定疾患医療受給者にかかる高額療養費の所得区分調査
伊那保健福祉事務所より依頼の調査 7回 延20人

⑥ 国民健康保険限度額適用・標準負担額減額認定

該当者 国民健康保険住民税非課税世帯の70歳から74歳被保険者
申請数 30枚 (令和4年4月～令和5年3月)

⑦ 国民健康保険限度額認定証

該当者 所得区分「現役並み所得者Ⅰ及びⅡ」に該当する被保険者
申請数 4枚 (令和4年4月～令和5年3月)

- ⑧ 国民健康保険限度額適用・標準負担額認定証の交付(69歳以下被保険者) 99枚
内滞納被保険者への交付 0件 0枚 (令和4年4月～令和5年3月)
(注) ③及び⑦については、収納対策室と協議の上、期限を区切って交付
- ⑨ 被保険者資格証明書 0件

(4) 飯島町の国民健康保険事業の運営に関する協議会

- ① 予算、決算、保険税率についての協議、国保税率の統一について
1回開催 2月10日
- ② 長野県国民健康保険運営協議会委員等研修 中止

(5) 長野県国保連合会等に関すること

- ① 国保主管課長会議 4月27日 WEB会議形式で実施
- ② 国保保険者事務電算共同処理事業等説明会 6月8日 WEB会議形式で実施
- ③ 国保主管課長等研修会 10月17日 WEB会議形式で実施

(6) 1人当たり医療費(3月～2月診療分)額及び順位の推移 (単位 円・順位)

	平成30年度		令和元年度		令和2年度		令和3年度		令和4年度	
	額	順位	額	順位	額	順位	額	順位	額	順位
一般	341,707	50	350,827	48	352,371	47	372,694	41	388,319	38
退職	179,774	65	209,806	48	10,820	27	-	-	-	-
全体	339,412	52	350,354	48	352,376	47	372,694	41	388,319	38
県国保	360,137		371,056		364,971		388,024		397,760	

(平成30年度～令和3年度確定値 令和4年度速報値)

2 令和4年度決算状況

新国民健康保険制度により H30 から県が財政運営の責任主体となり、安定的な財政運営や効率的な事業の確保などの事業運営において中心的な役割を担い、国民健康保険制度の安定化を図っています。町は住民との身近な関係の中、資格管理、保険給付、保険料率の決定、賦課・徴収、保健事業等の地域におけるきめ細かい事業を引き続き担います。

(1) 歳入

科		目	収入額累計	後期(再)	介護(再)
保険税	一般	医療分	116,770,566	***	***
		後期高齢者支援金	45,293,089	45,293,089	***
		介護分	15,536,836	***	15,536,836
		一般計	177,600,491	45,293,089	15,536,836
	退職	医療分	0	***	***
		後期高齢者支援金	0	0	***
		介護分	0	***	0
		退職計	0	0	0
保険税計		177,600,491	45,293,089	15,536,836	
国庫支出金		7,000	***	***	
都道府県支出金	保険給付費等交付金(普通交付金)		662,650,012	***	***
	〈特別交付金〉 交付 保険給付費等	保険者努力支援分	14,502,000	***	***
		特別調整交付金	371,000	***	***
		都道府県繰入金(2号分)	726,000	***	***
		特定健康診査等負担金	3,726,000	***	***
		保健給付費等交付金 (特別交付金)計	19,325,000	***	***
	財政安定化基金交付金		0	***	***
	その他		0	***	***
県支出金計		681,975,012	***	***	
連合会支出金		0	***	***	
一般会計繰入金	保険基盤安定(保険税軽減分)		29,134,693	7,220,970	2,533,270
	保険基盤安定(保険者支援分)		16,611,268	4,244,148	1,382,455
	未就学児保険料軽減分		383,712	***	***
	職員給与費等		12,864,961	***	***
	出産育児一時金等		840,000	***	***
	その他		2,541,286	***	***
	繰入金計		62,375,920	11,465,118	3,915,725
直診勘定繰入金		0	***	***	
その他の収入		5,871,649	***	***	
基金繰入金		28,000,000	***	***	
繰越金		25,731,003	***	***	
収入合計		981,561,075	***	***	

(2) 歳出

科 目		支出額累計	介護(再)	後期(再)	
総務費		17,767,108	***	***	
保険給付費	一般	療養給付費	566,516,365	***	***
		療養費	8,772,627	***	***
		高額療養費	85,314,089	***	***
		高額介護合算療養費	7,936	***	***
		移送費	0	***	***
		出産育児諸費	1,260,000	***	***
		葬祭諸費	400,000	***	***
		その他の給付	100,980	***	***
		一般被保険者合計	662,371,997	***	***
	退職	療養給付費	0	***	***
		療養費	0	***	***
		高額療養費	0	***	***
		高額介護合算療養費	0	***	***
		移送費	0	***	***
退職被保険者等分計		0	***	***	
審査支払手数料		2,067,038	***	***	
保険給付費計		664,439,035	***	***	
事業費納付金	医療給付分	一般被保険者合計	160,896,759	***	***
		退職被保険者等分計	0	***	***
		医療給付費分計	160,896,759	***	***
	後期高齢者支援金分	一般被保険者合計	63,105,545	63,105,545	***
		退職被保険者等分計	0	0	***
		後期高齢者支援金分計	63,105,545	63,105,545	***
	介護納付金分		21,958,335	***	21,605,451
保険事業費納付金計		245,960,639	59,552,716	21,605,451	
業費	保健事業費	16,726,203	***	***	
	特定健康診査等事業費	9,962,755	***	***	
保健給付費等交付金償還金		4,757,066	***	***	
その他の支出		443,600	***	***	
基金等積立金		51,974	***	***	
支出合計		960,108,380	***	***	

(3) 繰越金 21,452,695 円

(4) 国民健康保険支払準備基金 (6060)

前年度末基金額	本年度増加額	本年度減少額	現在高
188,811,809 円	51,974 円	28,000,000 円	160,863,783 円

3 国民健康保険税

(1) 案分率

区 分	応能割(%)		応益割(円)		課税限度額 (円)
	所得割	資産割	均等割	平等割	
医療給付費分	6.10		20,500	21,300	650,000
後期高齢者医療支援金分	2.50		8,100	7,200	200,000
介護納付金分(40歳から64歳)	2.30		8,700	7,000	170,000

- ① 所得割 (被保険者の令和3年中の総所得額-430,000円)×上記の数値(%)
- ② 資産割 令和2年度より廃止
- ③ 均等割 被保険者数×上記の数値(円)
- ④ 平等割 1世帯あたり額(円)

(2) 飯島町国民健康保険税条例一部改正

課税限度額改正

(単位 円)

	令和2年度	令和3年度	令和4年度	4年度改正額
医療給付費分	630,000	630,000	650,000	20,000
後期高齢者支援分	190,000	190,000	200,000	10,000
介護給付分	170,000	170,000	170,000	0
課税限度額	990,000	990,000	1,010,000	30,000

(3) 国民健康保険税軽減制度

① 世帯の所得による軽減制度

ア 基準により、7割・5割・2割軽減

・対象世帯

区分	令和4年度
7割	基礎控除額(43万円) +【(給与所得者等の数-1)×10万円】以下の世帯
5割	基礎控除額(43万円) +【(給与所得者等の数-1)×10万円】 + (28万5千円×国保加入者数)以下の世帯
2割	基礎控除額(43万円) +【(給与所得者等の数-1)×10万円】 + (52万円×国保加入者数)以下の世帯

・対象項目 応益分（均等割及び平等割） (単位 円)

軽減割合	7割軽減額		5割軽減額		2割軽減額	
	均等割	平等割	均等割	平等割	均等割	平等割
医療給付費分	14,350	14,910	10,250	10,650	4,100	4,260
後期高齢者医療支援金分	5,670	5,040	4,050	3,600	1,620	1,440
介護納付金分	6,090	4,900	4,350	3,500	1,740	1,400

イ 特定世帯及び特定継続世帯軽減額

(7) 特定世帯

国保被保険者の後期高齢者医療制度加入により、世帯の国保被保険者が1人になる世帯について、最長5年間、医療給付費分と、後期高齢者医療支援金分の平等割を半額とし、移行した人の数や所得を含め、軽減判定を行う。

(4) 特定継続世帯

特定世帯最長の5年間を経過した被保険者について引き続き3年間を限度と軽減額特定世帯の半分の軽減を行う。(1/4額の軽減) (単位 円)

区 分		7割軽減額	5割軽減額	2割軽減額
医療給付費分	特定世帯	7,455	5,325	2,130
	特定継続世帯	3,727	2,662	1,065
後期高齢者医療支援金分	特定世帯	2,520	1,800	720
	特定継続世帯	1,260	900	360

② 非自発的失業によるもの 延べ 4件

解雇、雇用期間満了等非自発的失業者となった65歳未満の被保険者の保険税について、離職の翌日の属する月から翌年度末まで、前年度所得の30%として算定。

③ 旧被扶養者であった者の保険料軽減 2件 (R5.3月末時点)

上記の者について税の2分の1額を軽減する。

平成31年4月から軽減の対象期間は2年までに改正。

(4) 賦課状況 (令和4年4月1日に資格を有していた方の令和4年10月31日時点)

① 賦課割合 全体

区 分	世帯数	人員 (人)	擬制 世帯	応能(%)		応益(%)	
				所得割	資産割	均等割	平等割
医療給付費分	1,301	2,038	350	52.82		47.18	
後期高齢者医療支援金分	1,301	2,038	350	55.15		44.85	
介護納付金分	506	605	136	53.68		46.32	

② 応能分 (所得割・資産割) 状況

ア 所得割・資産割を有する世帯数及び被保険者数(人員)

区	所得割を有する	資産割を有する
---	---------	---------

分	世帯数	人員(人)	所得割額(円)	世帯数	人員(人)	資産割額(円)
医療分	837	1,452	76,058,866	0	0	0
後期分	837	1,452	31,171,441	0	0	0
介護分	265	343	10,204,195	0	0	0

イ 総世帯数及び被保険者数に占める割合

区 分	所得割を有する割合 (%)		資産割を有する割合 (%)	
	世帯数	人員	世帯数	人員
医療給付費分	64.34	71.25	0	0.00
後期高齢者医療支援金分	64.34	71.25	0	0.00
介護納付金分	52.37	56.69	0	0.00

③ 応益分(均等割・平等割)状況

区分	均 等 割		平 等 割			
	人員	均等割額 (円)	世帯数	特定世帯	継続世帯	平等割額(円)
医療分	2,038	41,748,250	1,301	130	20	26,188,350
後期分	2,038	16,495,650	1,301	130	20	8,852,400
介護分	605	5,263,500	506			3,542,000

④ 軽減状況

ア 軽減対象世帯及び被保険者数

区分	7 割			5 割			2 割			合 計						
	世帯数			人 員	世帯数			人 員	世帯数			人 員				
	総数	特	継		総数	特	継		総数	特	継		世帯数(世帯)	人員(人)		
医療分	333	21	4	445	232	44	7	406	161	21	4	289	726	86	15	1,140
後期分	333	21	4	445	232	44	7	406	161	21	4	289	726	86	15	1,140
介護分	146	-	-	164	70	-	-	89	54	-	-	64	270	-	-	317

※ 世帯数の内「特」(特定世帯)及び「継」(特定継続世帯)は再掲数

イ 被保険者に占める軽減対象者割合 (%)

区 分	7 割			5 割			2 割			合 計						
	世帯数			人 員	世帯数			人 員	世帯数			人 員				
	総数	特	継		総数	特	継		総数	特	継		世帯数	人員		
医療分	25.6	1.6	0.3	34.2	17.8	3.4	0.5	31.2	12.4	1.6	0.3	22.2	55.8	6.6	1.2	87.6
後期分	25.6	1.6	0.3	34.2	17.8	3.4	0.5	31.2	12.4	1.6	0.3	22.2	55.8	6.6	1.2	87.6
介護分	28.9	-	-	32.4	13.8	-	-	17.6	10.7	-	-	12.6	53.4	-	-	62.6

ウ 非自発的失業

区 分	世帯数	人員	軽減額 (円)
医療分	9	9	151,890
後期分	9	9	56,510
介護分	9	9	32,970
計			241,370

エ 未就学児軽減

区 分	世帯数	人員	軽減額 (円)
医療分	34	43	364,750
後期分	34	43	119,070
計			483,820

オ 対象別軽減額

区 分	軽減額 (円)
医療分	24,882,166
後期分	10,272,491
介護分	3,128,195
計	38,282,852

カ 限度額超過世帯及び被保険者数 (人員)

区分	世帯数		人員	
医療分	7	0.54	22	1.08
後期分	15	1.15	41	2.01
介護分	10	1.98	16	2.64

キ 一般会計繰入金

(ア) 保険基盤安定負担金 (国・県・町負担金を合算し一般会計から繰り入れ)

45,745,961 円

内訳 保険料軽減分

29,134,693 円

保険者支援分

16,611,268 円

*平成27年度より2割・5割・7割軽減被保険者数より算出

(イ) 未就学児均等割保険料負担金

383,712 円

ク 新型コロナウイルス感染症の影響により収入が減少した被保険者等

医療保険給付諸費 0世帯 0円

介護保険制度運営推進費 0世帯 0円

国庫補助金 令和3年度国民健康保険(組合)災害等臨時特例補助金

(新型コロナウイルス感染症対応分) 補助率6/10 0円

4 保険給付状況

(療養の給付 R4.3~R5.2 診療分、療養費 R4.4~R5.3 支給分)

(1) 一般被保険者分 年平均被保険者 1,966 人

① 医療給付の状況 (県に報告する値)

項 目		(6010)療養の給付 医科, 歯科, 調剤等	(6012)療養費 柔整, 補装具	計	備 考
件 数	(件)	34,582	846	35,428	入院時食事療養費の差額支給は療養の給付に、移送費は療養費に含む。
費用額(医療費総額)	(円)	763,778,601	11,952,398	775,730,999	
保険者負担分	(円)	561,765,518	8,730,687	570,496,205	
患者一部負担金	(円)	189,707,669	3,132,975	192,840,644	
他法負担分					
	他法優先(円)	0	0	0	
	国保優先(円)	12,305,414	88,736	12,394,150	

② 療養の給付の内訳(6010)

項 目	一般診療				食事療養	訪問看護	合 計
	入院	入院外	歯科	調剤			
件 数 (件)	391	16,487	5,124	12,522	389	58	34,582
日 数 (日)	4,782	22,835	7,798	16,158	12,409	188	35,603
医療費総額(円)	279,800,160	265,316,560	67,965,200	139,893,910	8,332,561	2,470,210	763,778,601
受診率(%)	19.89	838.61	260.63	636.93	19.79	2.95	
1件当日数(日/件)	12.2	1.4	1.5	1.3	31.9	3.2	1.0
1件当費用額(円/件)	715,601	16,092	13,264	11,172	21,420	42,590	22,086
1日当費用額(円/日)	58,511	11,619	8,716	8,658	671	13,139	21,453
1人当費用額(円/人)	142,320	134,952	34,570	71,157	4,238	1,256	388,494

③ 高額療養費(令和4.4月~令和5.3月支給分)(6015)

項 目	世帯合算分		単独分				他法併用	合 計
	多数該当	その他	多数該当	長期疾病分	入院	その他		
件 数 (件)	78	524	102	167	216	212	59	1,358
高額療養費(円)	1,637,223	4,493,634	13,154,021	12,303,270	41,131,204	7,504,575	5,090,162	85,314,089

1人当り 0.69件 34,495円 (令和3年度 0.71件 41,177円)

1件当り 62,823円 (令和3年度 58,161円)

④ 高額介護合算療養費 1件 7,936円

(2) 指定公費分療養費(6023) 0円

70歳から74歳被保険者の自己負担割合は、平成26年度より昭和19年4月1日以前生まれの被保険者は1割、昭和19年4月2日以降に生まれた方は2割。

(3) 法定給付(相対的必要給付)

項 目	件数	給付総額	備 考	手数料
出産育児一時金(6020)	3件	1,260,000円	1件420,000円上限	630円
葬 祭 費(6018)	8件	400,000円	1件50,000円	
合 計	11件	1,660,000円		630円

(4) 新型コロナウイルスに感染した被保険者に対する傷病手当金 5件 100,980円

5 国民健康保険事業費納付金

毎年度県が医療費水準や所得水準を基に定め、保険税や町に交付された公費を原資として県に納めるもの。(飯島町では6月～3月の10回に分けて納付)

- (1) 医療給付費分(6090) 160,896,759円
- (2) 後期高齢者支援金分(6092) 63,105,545円
- (3) 介護納付金分(6094) 21,958,335円

6 第三者行為関係 (交通事故等によるもの)

- (1) 第三者納付金(雑入) 0件 0円
- (2) 第三者行為損害賠償求償事務共同事務処理負担金(6002) 0円
(当該年度の求償実績額の1%)

7 返納金(国保資格喪失後の受診等により医療費の返還が発生したもの)

収入(雑入) 34件 442,329円

8 保健事業 総事業費 26,688,958円

(1) 保健事業費(飯島町国民健康保険データヘルス計画(H30～R5)に基づき実施)

①保健衛生普及に関する事業(6050) 事業費 7,028,615円

ア ジェネリック医薬品普及啓発

- (ア) 保険証更新時に啓発シール配布
- (イ) 後発医薬品利用差額通知医療費 年2回実施 対象医療費106件
- (ウ) 町広報掲載、国民健康保険加入時パンフレット配布
- (エ) ジェネリック医薬品利用率の推移 (%)

	令和元年度	令和2年度	令和3年度	令和4年度
利用率	86.0	86.7	87.0	88.3

イ 医療費通知

医療費について2～4か月ごとに対象者に通知
年3回実施 発行件数 5,229件

② 疾病予防に関する事業(6051) 事業費 7,140,522円

ア データヘルス計画によるヘルスアップ事業(国保保健事業)

事業名		延人数(人)
a	特定健診未受診者対策	548
b	特定保健指導実施率向上のための未利用者対策	90
c	特定健診結果が受診勧奨判定値を超えている方への受診勧奨事業	223
g	生活習慣病重症化予防	299
h	糖尿病性腎症重症化予防	96
n	地域と連携した健康づくりポピュレーションアップローチ事業	250

イ 循環器健診・がん検診費用補助

(7) 節目健診者 健診・検診費用全額補助

対象者：令和4年度中に40歳・50歳・60歳に到達する被保険者

(イ) 若い年代からの疾病予防

・39歳以下国民健康保険被保険者健診費用補助

ウ 健診・検診実施状況

(7) 人間ドック（特定健康診査項目以外のがん検診）費用補助

健 診 機 関	人 数(人)	委託料(円)
昭和伊南総合病院	281(昨年 301)	4,490,258
下伊那厚生病院	15(昨年 17)	180,660
上伊那生協病院	4(昨年 3)	38,774
計	300(昨年 321)	4,709,692

(イ) 保健事業健診(年度途中加入者)

健 診 機 関	人数(人)	委託料(円)
厚生連健康管理センター	6	38,618
昭和伊南総合病院	1	11,946
計	7	50,564

(ウ) 二次検診の費用補助

健 診 機 関	健診内容	人数(人)	委託料(円)
昭和伊南総合病院	頸部エコー検査	5	32,980
	糖負荷検査	11	37,950
計		16	70,930

エ 飯島町国民健康保険第2期保健事業実施計画（データヘルス計画）

（計画期間平成30年度～令和5年度）

③ 特定健康診査・保健指導に関する事業（6052） 事業費 9,962,755円

ア 第3期特定健診等実施計画（平成30年度～令和5年度）

イ 特定健康診査実施状況

(7) 集団健診

健 診 機 関	人数(人)	国保負担額(円)
厚生連健康管理センター	466	4,074,710
伊那健康センター	55	544,195
和伊南総合病院	261	2,992,942
下伊那厚生病院	14	161,744
上伊那生協病院	2	20,428
計	798	7,794,019

国民健康保険団体連合会・健診機関（事務費等）費用 計：150,102円

(イ) 個別健診（かかりつけ医院等で受診する特定健診）

健 診 機 関	人数(人)	国保負担額(円)
上伊那・下伊那管内18医療機関	70	623,744

健康づくり事業団…受診券等作成 330 円(10%) 計：23,100 円
 (ウ) 人間ドック等費用補助（契約医療機関以外）

56 人 補助額 1,158,862 円

ウ 特定健診実施状況 法定報告による統計（年度途中資格喪失者を除いた数）

特定健診受診率等	令和2年度 (確定値)	令和3年度 (確定値)	令和4年度 (速報値)
被保険者数	1,596人	1,559人	1478人
健診受診者数	1,027人	1,000人	1,015人
健診受診率	64.3%	64.1%	65.8%
実施計画目標	58.0%	59.0%	60.0%

※令和4年度実施状況は令和5年10月に県に実績報告し確定。

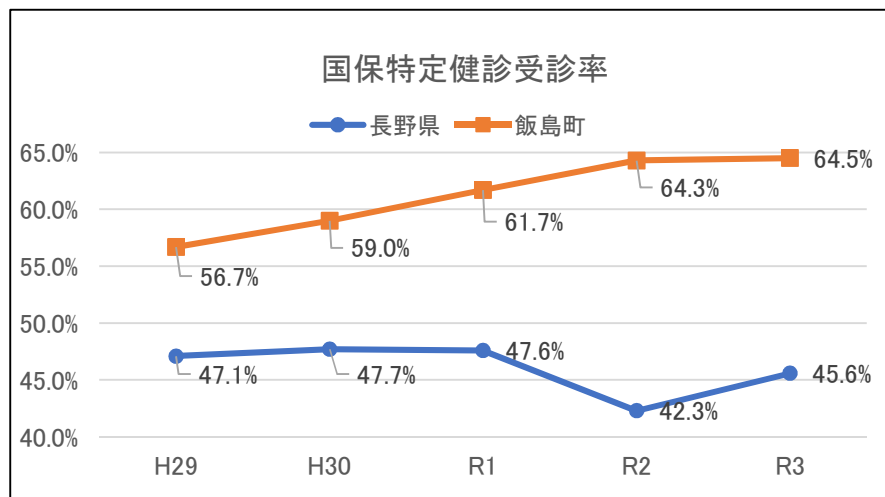

エ 特定保健指導実施状況 法定報告による統計（年度途中資格喪失者を除いた数）

特定保健指導終了率等	令和2年度 (確定値)	令和3年度 (確定値)	令和4年度 (速報値)
保健指導対象者数	92人	87人	93人
保健指導終了者数	82人	78人	33人
保健指導終了率	89.1%	89.4%	35.5%
実施計画目標	80%以上	80%以上	80%以上

※令和4年度特定保健指導は、令和5年9月末まで実施。10月数値確定。

④ 健康づくり推進事業（6053） 事業費 2,557,066 円

ア 健康づくり指導推進員等報酬費

飯島町健康推進員の活動支援 228,000 円（4,000 円×57 人）

健康推進員の健康づくり事業実施に対し 1 人 1 回 4,000 円交付する。

健康教室開催 8 自治会・参加者延数 122 人（再掲）

健康に関する資料配布 24 自治会（再掲）

- イ 保健指導強化事業 訪問指導の強化
- ウ いいちゃん健康ポイント 抽選会景品

(2) 保健事業費の保険税収納額に占める割合

国民健康保険税	保健事業費	割合	1人当り保健事業費
177,600,491円	17,364,137円	9.78%	90,336円

*保健事業費（6050・6051・6053）17,364,137円、年平均被保険者数1,966人

(3) 保健事業に対する特別交付金

区 分	交付額
保健事業への取り組み（ヘルスアップ事業）	8,407,000円
保険者努力支援制度	6,095,000円
特定健康診査・特定保健指導負担金	3,726,000円
後発医薬品推進	14,000円
医療費通知取り組み	329,000円

*保険者努力支援制度

糖尿病等の重症化予防、後発医薬品の使用促進、特定健診受診率向上、医療費適正化等に対する取り組みを評価指標ごとに自己採点し、全保険者の算出点数の合計に占める割合に応じて、予算範囲内で交付される。

後期高齢者医療特別会計事業報告

1 資格

(1) 経年被保険者3月末日数（長野県後期高齢者広域連合 市町村別被保険者数一覧）

	令和2年度	令和3年度	令和4年度
被保険者数合計	1,884人	1,891人	1,924人
(7) 75歳以上	1,859人	1,871人	1,904人
(イ) 一定程度の障害のある65歳以上の者で後期高齢者医療制度を選択した者	25人	20人	20人

(2) 資格異動状況

取得	人数	喪失	人数
75歳到達	159人	死亡	132人
転入（県外より）	0人	転出（県外へ）	3人
障害認定申請	3人	障害非該当	0人
その他の取得（県内より）	22人	その他の喪失（県内へ）	16人
合計	184人	合計	151人

(3) 一部負担金の割合（医療受診時の窓口負担割合・自己負担限度額による区分）

3月末日数（長野県後期高齢者広域連合 市町村別被保険者数一覧）

負担割合	区分	人数	説明（概要）
3割	現役並み所得者Ⅲ	55人	町税課税標準額690万円以上
	現役並み所得者Ⅱ	19人	町税課税標準額380万円以上
	現役並み所得者Ⅰ	7人	町税課税標準額145万円以上
2割	一般Ⅱ	307人	市町村民税非課税世帯以外
1割	一般Ⅰ	934人	現役並み以外
	区分Ⅱ	444人	同一世帯全員町税非課税（区分Ⅰ以外）
	区分Ⅰ	158人	町税非課税世帯で収入額-必要経費控除=0

※ 市町村課税標準額の基準による。年金、所得額の更正があった場合は、遡及し負担割合が変更になる場合がある。

2 保険料

(1) 保険料率（2年に1回改定）

項目	平成30・31年度	令和2・3年度	令和4・5年度
均等割額	40,907円	40,907円	40,907円
所得割額	8.30%	8.43%	8.43%
保険料限度額	620,000円	640,000円	660,000円

- ① 均等割額 被保険者全員にかかる金額
 ② 所得割額 被保険者の所得に応じてかかる金額

(2) 保険料収納状況

項目	令和2年度	令和3年度	令和4年度
調定額	105,715,500円	104,478,700円	109,104,800円
収納額	105,715,500円	104,427,700円	109,086,700円
収納率	100.00%	99.95%	99.98%
1人当額	56,112円	55,251円	56,707円

※収納額は要還付額を除く。

(3) 令和3年度滞納繰越額 4件 18,100円

(4) 保険料の軽減

ア 所得の低い方の軽減（高齢者の医療を確保する法律第99条第1項該当）

均等割額軽減（2割・5割・7割）

世帯内の被保険者と世帯主の前年の総所得金額などの合計額から算定する。

所得割額の軽減 平成29年度をもって廃止

イ 被扶養者の軽減（高齢者の医療を確保する法律第99項第2項該当）

(5) 基盤安定保険料軽減状況

			令和2年度	令和3年度	令和4年度
軽減対象人数			1,152人	1,191人	1,236人
軽減者の割合			61%	63%	64%
軽減額総計			27,100,029円	27,068,797円	27,824,899円
所得の 低い方の 軽減	7割（本則）	人数	702人	706人	728人
		軽減額	20,104,971円	19,591,098円	20,023,002円
	5割（本則）	人数	267人	300人	314人
		軽減額	5,459,160円	5,933,360円	6,151,535円
	2割（本則）	人数	180人	174人	184人
		軽減額			

		軽減額	1,474,788 円	1,387,527 円	1,471,391 円
被扶養者の軽減	被扶養者 5割(本則)	人数	3人	11人	10人
		軽減額	61,110 円	156,812 円	178,971 円

(6) 保険基盤安定負担金負担割合(一般会計からの繰入)

	令和2年度	令和3年度	令和4年度
総額	27,071,525 円	27,068,797 円	27,824,899 円
県(3/4)	20,303,643 円	20,301,597 円	20,868,674 円
町(1/4)	6,767,882 円	6,767,200 円	6,956,225 円

3 飯島町後期高齢者医療被保険者の保険給付状況

(1) 医療給付の状況

	令和2年度	令和3年度	令和4年度
総医療費	1,412,712,014 円	1,389,508,276 円	1,501,319,175 円
医療給付費	1,295,937,588 円	1,279,989,688 円	1,342,933,074 円
レセプト総数	53,434 件	50,753 件	50,746 件
対象人数(年平均)	1,901 人	1,883 人	1,905 人
1人当医療費	743,142 円	737,923 円	788,094 円
医療費県下順位	60位/77	66位/77	56位/77

(2) 現物給付 葬祭費 1件 50,000 円 136件 6,800,000 円

(3) 医療給付費の内訳

内訳	費用額	内訳	費用額
療養給付費	1,342,933,074 円	療養費	12,172,458 円
訪問看護費	16,104,780 円	高額療養費	8,966,891 円
高額介護合算療養費	895,608 円		

4 補助事業 令和4年度は補助事業なし

5 高齢者の保健事業と介護予防の一体的実施事業

取組区分	内容	該当者数	実施件数 (実施率)
低栄養防止	R4年度の健診結果等よりアルブミン 4g/dℓ未滿または BMI18.5未滿の者に対して保健指導を実施する。	36人	27人 (75.0%)
重複・頻回受診	3か月連続して同一疾患でレセプトが3	0人	0人

等	機関以上に及ぶ者、同一機関で15日以上受診している者、同一薬効かつ同一成分の医薬品を複数機関にて処方されている者に対して個別指導を実施し、健康保持・重症化予防・医療費の適正化を図る。		
その他の生活習慣病等重症化予防	R4年度の健診結果等より高血圧Ⅱ度以上の者、心電図判定において心房細動と判定された者に対して重症化予防のための保健指導を実施する。	6人	5人 (83.3%)
健康状態不明者等	前年度に医療機関・健診ともに未受診、かつ介護サービス未利用の者に生活状況、健康状態の確認及び受診勧奨	31人	22人 (71.0%)
通いの場への積極的な関与等 (ホピュレーションアプローチ)	ア 通いの場にて運動・栄養・口腔・フレイル予防の健康教育を行う。 イ いちいの会等においてフレイル予防の健康教育、体組成・握力測定、基本チェックリストの記入を実施し、必要に応じて健診受診勧奨や健康相談を行う。 ウ 通いの場において健康相談を行い、健康教育を通じてフレイル予防の普及啓発活動を実施する。 エ 健康相談において支援が必要な高齢者に対して、受診勧奨や地域包括支援センターへの相談、介護サービスの紹介などを実施する。	845人 (参加者累計)	72回 (実施回数)

事業費 8,098,236円

補助金 8,098,236円

6 令和4年度決算状況

(1) 歳入			(2) 歳出		
項目		決算額	項目		決算額
後期高齢者 医療保険料	特別徴収 保険料	77,380,200 円	総務費	総務管理費	11,911,687 円
	普通徴収 保険料	31,709,500 円		徴収費	25,157 円
	滞納繰越分	42,800 円		保健事業費	3,232,159 円
	計	109,132,500 円		計	15,169,003 円
一般会計 繰入金	事務費分	11,064,687 円	後期高齢者 広域連合 納付金	徴収保険料分	108,924,200 円
	一般管理費分	847,000 円		県広域連合 事務費分	4,288,959 円
	徴収費分	25,157 円			
	県広域連合 事務費分	4,288,959 円		軽減保険料分 (保険基盤安定)	27,824,899 円
	保健事業費分	3,232,159 円		計	141,038,058 円
	保険基盤 安定分	27,824,899 円			
	計	47,282,861 円			
繰越金		3,045,585 円	諸支出金		308,697 円
諸事業補助金		0 円	予備費		0 円
諸収入		311,797 円			
歳入合計		159,772,743 円	歳出合計		156,515,758 円

(3) 繰越金 3,256,985 円

介護保険特別会計事業報告

1 被保険者の状況

(1) 第1号被保険者の状況

(単位：人)

	1号被保険者のいる世帯数	被保険者数					(再掲)	
		総数	65歳以上75歳未満	75歳以上	増減		外国人被保険者	住所地特例被保険者
					年度中増	年度中減		
令和3年度末	2,262世帯	3,391	1,514	1,877	165	148	14	46
令和4年度末	2,257世帯	3,384	1,472	1,912	141	148	15	43
比較	-5世帯	△7	△42	35			1	△3

(2) 第1号被保険者の増減事由

(単位：人)

(単位：人)

増事由			
転入	65歳到達	その他	計
13	128	0	141

減事由			
転出	死亡	その他	計
12	136	0	148

2 介護認定者の状況

(1) 要介護（要支援）認定者の被保険者区別介護度分布（年度末日の状況）

(単位：人)

被保険者の区分		要支援1	要支援2	要介護1	要介護2	要介護3	要介護4	要介護5	
① 第1号被保険者	R3	29	56	121	98	83	66	53	
	R4	38	50	119	92	90	65	49	
	65歳以上75歳未満	R3	2	8	8	1	6	2	3
		R4	4	7	7	1	6	5	3
	75歳以上	R3	27	48	113	97	77	64	50
		R4	34	43	112	91	84	60	46
② 第2号被保険者	R3	0	0	0	4	2	0	1	
	R4	0	0	1	1	1	0	1	
総数	R3	29	56	121	102	85	66	54	
	R4	38	50	120	93	91	65	50	
介護度の分布	R3	5.6%	10.9%	23.6%	19.9%	16.6%	12.9%	10.5%	
	R4	7.5%	9.9%	23.7%	18.3%	17.9%	12.8%	9.9%	

被保険者の区分		要支援計	要介護計	計	構成比	
① 第1号被保険者	R3	85	421	506	98.6%	
	R4	88	415	503	99.2%	
	65歳以上75歳未満	R3	10	20	30	5.8%
		R4	11	22	33	6.5%
	75歳以上	R3	75	401	476	92.8%
		R4	77	393	470	92.7%
② 第2号被保険者	R3	0	7	7	1.4%	
	R4	0	4	4	0.8%	
総数	R3	85	428	513	100.0%	
	R4	88	419	507	100.0%	
介護度の分布	R3	16.5%	83.5%			
	R4	17.4%	82.6%			

介護認定者の推移

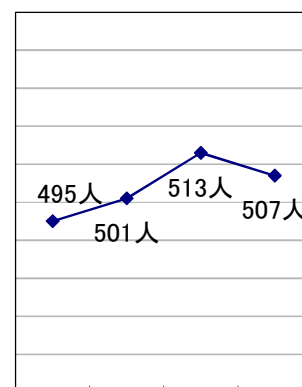

R元年度 R2年度 R3年度 R4年度

(2) 要介護（要支援）認定者の出現率

(年度末日の状況)

認定者区分	A 被保険 者数	B 認定者数	C B/A 出現率
1号被保険者(65歳以上)	3,384人	503人	14.9%
65歳以上 75歳未満	1,472人	33人	2.2%
75歳以上	1,912人	470人	24.6%
2号被保険者(40歳～64歳)	2,823人	4人	0.1%
合計	6,207人	507人	8.2%

要介護(要支援)認定者の構成

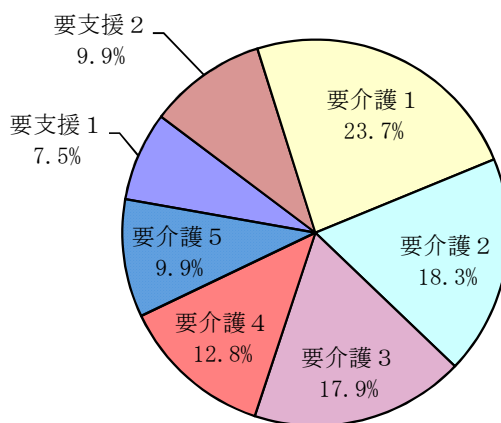

3 令和4年度決算状況

(1) 歳入

項 目		決 算 額 (円)		構成比
保険料	現年度分保険料	226,453,960	226,655,415	19.7%
	滞納繰越分保険料	201,455		
分担金及び負担金	地域支援事業負担金	1,478,600	1,478,600	0.1%
国庫支出金	介護給付費負担金	196,269,479	283,392,254	24.6%
	調整交付金	67,132,000		
	介護保険事業費補助金	0		
	保険者機能推進交付金	2,078,000		
	介護保険保険者努力支援交付金	2,029,000		
	地域支援事業交付金(介護予防・日常生活支援総合事業)	6,936,760		
	地域支援事業交付金(介護予防・日常生活支援総合事業以外の地域支援事業)	8,947,015		
介護保険災害等臨時特例補助金	0			
支払基金交付金	介護給付費交付金	270,942,000	277,721,036	24.1%
	地域支援事業交付金(介護予防・日常生活支援総合事業)	6,779,036		
県支出金	介護給付費負担金	141,579,111	149,283,093	12.9%
	地域支援事業交付金(介護予防・日常生活支援総合事業)	3,230,475		
	地域支援事業交付金(介護予防・日常生活支援総合事業以外の地域支援事業)	4,473,507		
	要介護状態調査委託金	0		
一般会計繰入金	介護給付費繰入金	122,098,784	160,485,590	13.9%
	その他一般会計繰入金(人件費)	11,557,373		
	その他一般会計繰入金(事務費)	9,525,570		
	地域支援事業繰入金(介護予防・日常生活支援総合事業)	3,145,281		
	地域支援事業繰入金(介護予防・日常生活支援総合事業以外の地域支援事業)	4,349,582		
	低所得者保険料軽減負担分	9,809,000		
基金繰入金	介護給付費準備基金繰入金	0	0	0.0%
繰越金	前年度繰越金	49,064,886	49,064,886	4.3%
諸収入	諸収入(預金利子)	602	5,086,402	0.4%
	返納金	0		
	介護予防ケアプラン策定報酬収入等	5,085,800		
合 計			1,153,167,276	100.00%

(2) 歳出

項 目		決 算 額 (円)		構 成 比
総務費	一般管理事務費(7700)	11,557,373	21,082,943	1.9%
	一般管理費(7701)	2,468,154		
	賦課徴収費(7711)	272,375		
	認定調査費(7716)	3,749,541		
	認定審査会共同設置負担金(7717)	2,978,000		
	介護保険計画策定費(7704)	0		
	趣旨普及費(7703)	57,500		
保険給付費	介護・支援サービス給付等諸費(7721)	955,924,964	976,790,271	86.9%
	審査支払手数料(7741)	806,490		
	高額介護・高額居宅支援サービス費(7746)	17,130,072		
	高額医療合算介護サービス費(7747)	2,928,745		
地域支援事業費	介護予防・生活支援サービス事業費(7766)	18,110,629	54,289,939	4.8%
	一般介護予防事業費(7767)	10,186,457		
	地域包括支援センター運営事業(7763)	16,376,136		
	社会保障充実事業(7764)	7,146,492		
	任意事業費(7765)	2,470,225		
基金積立金	介護給付費準備基金費(7771)	60,000,602	60,000,602	5.4%
諸支出金	第1号被保険者保険料還付費(7781)	259,360	11,742,992	1.0%
	国庫支出金等過年度分返還金費(7782)	11,483,632		
予備費	予備費(7799)	0	0	0.0%
合 計		1,123,906,747		100.00%

歳入歳出差引額 29,260,529 円

4 介護保険特別会計事業別概要

(1) 一般管理費関係(7701)

上伊那広域連合負担金(上伊那情報センター)	1,934,000円
-----------------------	------------

(2) 賦課徴収費関係(7711)

金融機関名	口座振替	納付書	手数料
八十二銀行	440件	18件	5,434円
アルプス中央信用金庫	269件	5件	3,124円
上伊那農業協同組合	522件	2件	5,808円
ゆうちょ銀行	0件	0件	0円
計	1,231件	25件	14,366円

特別徴収情報経由業務負担金 長野県国民健康保険団体連合会
20,310円

(3) 認定調査費関係 (7716)

主治医意見書作成手数料	1,998,700 円
主治医意見書作成委託料	20,050 円
認定調査に係る郵便料	68,880 円

① 認定調査状況

(単位：件)

	新規申請	変更申請	更新申請	うち取下げ	申請計
令和元年度	102	58	263	2	425
令和2年度	117	79	134	2	332
令和3年度	117	90	201	0	408
令和4年度	117	65	245	0	427

② 認定調査結果の状況

(単位：件)

	非該当	要支援1	要支援2	要介護1	要介護2	要介護3	要介護4	要介護5	計
令和元年度	0	33	47	93	86	52	60	52	423
令和2年度	1	17	33	88	51	53	39	48	330
令和3年度	0	20	40	91	73	67	57	60	408
令和4年度	0	34	31	102	77	76	62	45	427

(4) 認定審査会共同設置負担金 (7717)

上伊那広域連合 認定審査会共同設置負担金	2,978,000 円
----------------------	-------------

(5) 第1号被保険者保険料還付費関係 (7781)

対象者	7名分、年金機構への返納6件	還付総額	259,360 円
-----	----------------	------	-----------

(6) 国庫支出金等過年度分返還金費関係 (7782)

令和3年度分	国 費	県 費	社会保険診療報酬支払基金	合計額
介護給付費負担金	3,029,349 円	901,483 円	介護給付費交付金	
地域支援事業交付金	769,637 円	366,282 円	6,416,881 円	
介護保険事業費補助金 (介護報酬改定等に伴うシステム改修)	0 円	0 円		
低所得者保険料軽減負担金	0 円	0 円		
合計	3,798,986 円	1,267,765 円	6,416,881 円	11,483,632 円

5 介護保険料の賦課・徴収状況

(1) 所得段階別賦課状況及び第1号被保険者数

所得段階	説明	年額保険料 (月額保険料)		人数 比率	
第1段階	●生活保護受給者●市町村民税非課税世帯の老齢福祉年金受給者 ●世帯全員が住民税非課税で、本人の前年の合計所得金額と課税年金収入額の合計額が80万円以下の者	16,800		270人	
		(1,400)		7.98%	
第2段階	●世帯全員が市町村民税非課税で、前年の合計所得金額と課税年金収入額の合計が80万円を超え120万円以下の者	30,240		253人	
		(2,520)		7.48%	
第3段階	●世帯全員が市町村民税非課税で、前年の合計所得金額と課税年金収入額の合計が120万円を超える者	47,040		308人	
		(3,920)		9.10%	
第4段階	●市町村民税課税世帯であるが、本人は市町村民税非課税であり、前年の合計所得金額と課税年金収入額の合計が80万円以下の者	60,480		291人	
		(5,040)		8.60%	
第5段階 (基準)	●市町村民税課税世帯であるが、本人は市町村民税非課税であり、前年の合計所得金額と課税年金収入額の合計が80万円を超える者	67,200		813人	
		(5,600)		24.02%	
第6段階	●本人が市町村民税課税で、前年の合計所得金額が120万円未満の者	80,640		631人	
		(6,720)		18.65%	
第7段階	●本人が市町村民税課税で、前年の合計所得金額が120万円以上210万円未満の者	87,360		462人	
		(7,280)		13.65%	
第8段階	●本人が市町村民税課税で、前年の合計所得金額が210万円以上320万円未満の者	100,800		214人	
		(8,400)		6.32%	
第9段階	●本人が市町村民税課税で、前年の合計所得金額が320万円以上700万円未満の者	114,240		113人	
		(9,520)		3.34%	
第10段階	●本人が市町村民税課税で、前年の合計所得金額が700万円以上の者	117,600		29人	
		(9,800)		0.86%	
計				3,384人	100.00%

資料 所得段階別第1号被保険者数(3,384人)

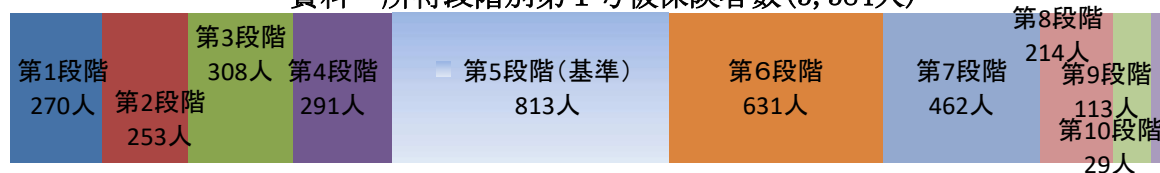

(2) 収納状況

区分		調定額 (円)	収納額 (円)	収納率	収入未済額 (円)	不納欠損 (円)
現年度分	特別徴収	214,520,460	214,545,420	100.01%	-24,960	0
	普通徴収	12,255,740	11,908,540	97.17%	347,200	0
	計	226,776,200	226,453,960	99.86%	322,240	0
滞納繰越分	普通徴収	1,284,572	201,455	15.68%	1,083,117	0
合計	特別徴収	214,520,460	214,545,420	100.01%	-24,960	0
	普通徴収	13,540,312	12,109,995	89.44%	1,430,317	0
	計	228,060,772	226,655,415	99.38%	1,405,357	0

6 介護給付費の状況

(1) 介護給付費支給実績

(7721・7741・7746・7747)

区分	項目	R4給付費(円)	構成比	R3給付費(円)
施設等分	施設介護サービス費	365,247,415	37.4%	350,100,033
	介護老人福祉施設	248,358,008		227,681,779
	介護老人保健施設	111,820,059		111,861,118
	介護療養型医療施設	-		4,701,104
	介護医療院	5,069,348		5,856,032
	特定施設入居者生活介護	10,948,671	1.1%	11,018,547
	特定入所者介護サービス費	24,165,313	2.5%	26,631,794
	施設等分計	400,361,399	41.0%	387,750,374
その他分	居宅介護(介護予防)サービス費	234,017,112	24.0%	276,431,049
	訪問サービス費	68,674,693		87,750,113
	通所サービス費	117,336,871		133,422,529
	短期入所サービス費	48,005,548		55,258,407
	福祉用具・住宅改修サービス費	38,751,369	4.0%	40,161,590
	福祉用具貸与	36,262,976		37,890,386
	福祉用具購入費	501,626		983,584
	住宅改修費	1,986,767		1,287,620
	介護(予防)サービス計画費	43,893,050	4.5%	48,029,330
	地域密着型介護(予防)サービス費	238,345,781	24.4%	232,230,223
	特定入所者介護(予防)サービス費(ショートステイ分)	556,253	0.0%	967,092
	高額介護(予防)サービス費	17,130,072	1.7%	17,126,515
	高額医療合算介護(予防)サービス費	2,928,745	0.3%	2,736,006
	審査支払手数料	806,490	0.1%	866,404
その他分計	576,428,872	59.0%	618,548,209	
給付費合計		976,790,271	100.0%	1,006,298,583

一人当たりの給付費の状況

① 1号被保険者一人あたりの保険給付費

$$976,790,271 \text{ 円} \div 3,384 \text{ 人} = 288,650 \text{ 円}$$

被保険者数は、令和5年3月末の被保険者数

② 要介護・要支援認定者一人あたりの保険給付費

$$976,790,271 \text{ 円} \div 507 \text{ 人} = 1,926,608 \text{ 円}$$

認定者数は、令和5年3月末の認定者数

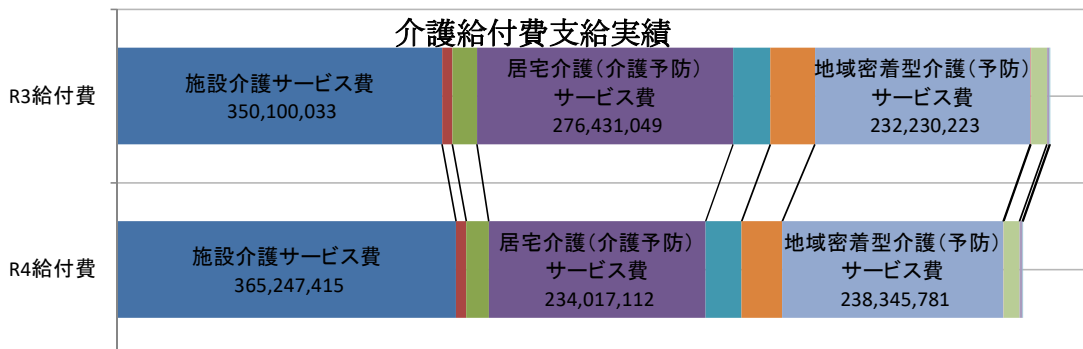

(2) 高額介護サービス費の給付状況（7746）

区 分		【令和4年度】			
		決定件数	支給額（円）	1件当たりの支給額（円）	
老齢福祉年金受給者 上限額15,000円		世帯合算	0件	0	0
		個人	49件	551,101	11,247
		計	49件	551,101	11,247
税世帯 非全員 課が住 税民	上限額15,000円	世帯合算	7件	16,626	2,375
		個人	740件	9,233,867	12,478
		計	747件	9,250,493	12,384
	上限額24,600円	世帯合算	18件	246,668	13,704
		個人	590件	3,565,667	6,044
		計	608件	3,812,335	6,270
上限額44,400円		世帯合算	76件	988,096	13,001
		個人	107件	2,528,047	23,627
		計	183件	3,516,143	19,214
上限額44,400円以上		世帯合算	0件	0	0
		個人	0件	0	0
		計	0件	0	0
計		世帯合算	101件	1,251,390	12,390
		個人	1,486件	15,878,682	10,686
		計	1,587件	17,130,072	10,794

高額介護サービス給付費の推移

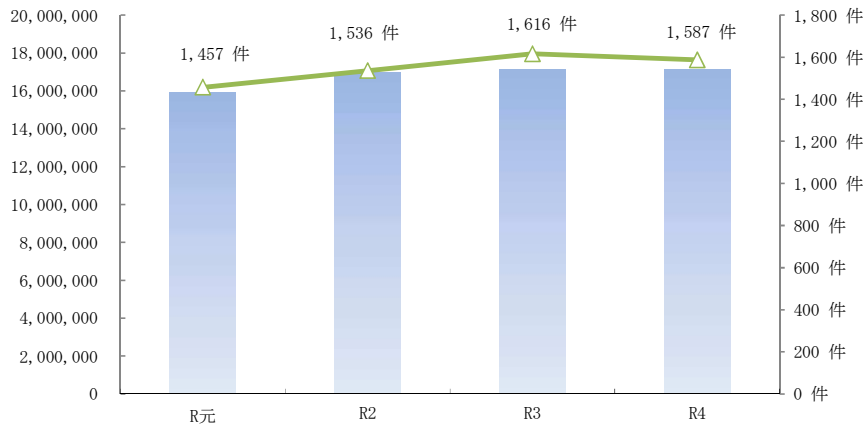

給付費件数の推移

年度	金額	件数
R元	15,927,910 円	1,457 件
R2	16,937,953 円	1,536 件
R3	17,126,515 円	1,616 件
R4	17,130,072 円	1,587 件
給付費件数の内訳		
年度	個人件数	世帯合算件数
R元	1,200 件	257 件
R2	1,369 件	167 件
R3	1,485 件	131 件
R4	1,486 件	101 件

7 施設サービスの利用状況

(1) 食費・居住費（滞在費）に係る負担限度額認定状況

(単位：件)

	申請 件数	第三段階②		第三段階①		第二段階		第一段階		認定 総件数	年度末 現在 認定 総件数
		認定 件数	年度末現在 認定件数	認定 件数	年度末現在 認定件数	認定 件数	年度末現在 認定件数	認定 件数	年度末現在 認定件数		
介護老人福祉施設											
食費	74件	34	24	17	14	17	14	3	3	71	55
居住費		34	24	17	14	17	14	3	3	71	55
介護老人保健施設											
食費	8件	1	1	4	3	3	2	0	0	8	6
居住費		1	1	4	3	3	2	0	0	8	6
介護療養型医療施設											
食費	0件	0	0	0	0	0	0	0	0	0	0
居住費		0	0	0	0	0	0	0	0	0	0

(単位：件)

	申請 件数	第三段階②		第三段階①		第二段階		第一段階		認定 総件数	年度末 現在 認定 総件数
		認定 件数	年度末現在 認定者数	認定 件数	年度末現在 認定者数	認定 件数	年度末現在 認定者数	認定 件数	年度末現在 認定者数		
介護医療院											
食費	0件	0	0	0	0	0	0	0	0	0	0
居住費		0	0	0	0	0	0	0	0	0	0
その他											
食費	23件	8	5	5	2	7	6	1	0	21	13
居住費		8	5	5	2	7	6	1	0	21	13
合計											
食費	105件	43	30	26	19	27	22	4	3	100	74
居住費		43	30	26	19	27	22	4	3	100	74

第1段階 本人及び世帯全員が住民税非課税で、高齢福祉年金の受給者、生活保護の受給者

第2段階 本人及び世帯全員が住民税非課税で、合計所得金額＋年金収入額80万円以下の者

第3段階① 本人及び世帯全員が住民税非課税で、合計所得金額＋年金収入額80万円超120万円以下の者

第3段階② 本人及び世帯全員が住民税非課税で、合計所得金額＋年金収入額120万円超の者

(2) 介護老人福祉施設別入所者数（年度末現在）

特別養護 老人ホーム	施設名	入所者数	設置者
		観成園	12人
	千寿園	11人	(福)上伊那福祉協会
	越百園	49人	
	かたくりの里	0人	
	サンハート美和	1人	
	みさやま	0人	
	コンソール大芝	7人	
	エーデルこまがね	4人	(福)すずらん福祉会[駒ヶ根市]
	さくらの里	1人	(福)高遠さくら福祉会[伊那市]
	ゆめの郷	1人	(福)萱垣会[飯田市]
	計	86人	

年度別入所者の推移

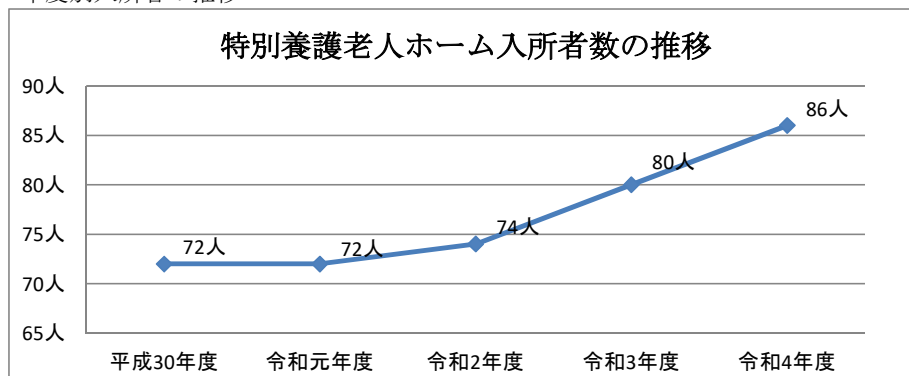

平成30年度	72人
令和元年度	72人
令和2年度	74人
令和3年度	80人
令和4年度	86人

8 地域支援事業実施状況

(1) 介護予防・生活支援サービス事業費（7766）

①総合事業サービス種類

訪問型	訪問型サービスA
	訪問型サービスC

通所型	通所型サービスA

② 総合事業 訪問型サービスA・通所型サービスA

(単位：円)

区分	負担金	高額介護予防サービス費	審査支払手数料	合計
R2	13,198,166	10,225	57,420	13,265,811
R3	13,450,482	2,459	56,086	13,509,027
R4	16,020,993	1,772	66,004	16,088,769

③ 総合事業 訪問型サービスC（委託事業）

<上伊那医療生活協同組合へ委託>

登録・利用状況		事業費	利用者負担額
利用者	延べ利用回数	1回あたり5,000円	1回あたり500円
10人	119回	595,000円	59,500円

(2) 一般介護予防事業費（7767）

65歳以上の全ての方を対象とした介護予防教室を実施

① 65歳介護保険被保険者証交付説明会（直営事業）

事業内容	開催回数	延利用人数
65歳になる者を対象に介護保険制度、健康づくりの講話	12回	72人

② フレイル予防事業（委託事業）

<個人事業主へ委託>

事業内容	栄養・排泄・認知症・お口の健康などの健康に関する講座と運動を組み合わせた教室（町内2会場3教室）					
開催状況	飯島会場：成人大学センター			七久保会場：七久保林業センター		
	開催回数	延利用人数	開催回数	延利用人数	開催回数	延利用人数
	40回	657人	40回	455人	40回	590人

③ 健幸教室（委託事業）

<（株）一期会へ委託>

事業内容	転倒・骨折予防のための体操や膝・腰等の痛みによる活動低下を予防するための教室					
事業費	利用者負担金	1回あたり	400円	委託料	1回あたり	23,000円
	開催状況	開催回数	実利用者数	延利用者数		
		45回	22人	266人		

④ 生きがい活動教室（委託事業）

＜社会福祉協議会へ委託＞

登録・利用状況		委託先	飯島町社会福祉協議会
延べ登録者数	延べ利用人数	事業費	6,547,200 円
73人	1,539人		

利用状況

事業区分	開催回数	登録者数	延べ利用者数
飯島（上）	30回	12人	244人
飯島（下）	30回	20人	359人
田 切	30回	11人	193人
本 郷	30回	17人	415人
七久保	30回	13人	328人
合 計	150回	73人	1,539人

(3) 介護予防支援及び介護予防ケアマネジメント業務（7763・7766）

（単位：件）

	【R4年度】			【R3年度】			【R2年度】		
	事業対象者	要支援1	要支援2	事業対象者	要支援1	要支援2	事業対象者	要支援1	要支援2
年間総数（実数）	41	35	45	28	30	55	18	30	44
新規契約件数	22	15	11	18	11	22	12	9	19
継続契約件数	19	20	34	10	19	33	6	21	25
内 委託件数	28	32	41	11	25	48	13	23	34

(4) 居宅介護支援事業所・介護サービス事業所連絡会・町内居宅介護支援事業所管理者連絡会

開催日	内 容	参集者
4月15日	町の事業について	(主任) 介護支援専門員、介護保険事業所担当者
4月27日	ケアプラン作成研修会	
5月20日	①令和4年度連絡会役割分担、②ケアプラン点検について	
7月27日	新型コロナウイルス感染症発生により休業を行う場合の連絡について	
10月20日	令和4年度在宅医療・介護連携推進事業 医療・福祉専門職のための事例報告会	
12月16日	災害に備える平時の取り組みについて	
12月16日	今年度のケアプラン点検について	
2月17日	高齢者虐待研修会	
3月17日	令和5年度飯島町居宅介護支援事業所連絡会内容・役割分担について	

(5) 社会保障充実事業 (7764)

① 生活支援体制整備事業 (委託事業)

委託先	事業費
飯島町社会福祉協議会	6,820,000 円

開催日	内 容	
6月24日	生活支援に関する検討会	
9月7日	高齢者の情報連携に係る検討会 (民生児童委員・町地域包括支援センター) 10月より情報共有名簿の運用開始	
9月27日	「見守り・声かけボランティア」養成講座	18人参加
3月3日	「見守り・声かけボランティア」報告会 見守り・声かけボランティア	13人参加 利用者6人 支援回数18回

② 認知症施策推進事業

認知症カフェ

事業者・カフェ名	開催回数	延利用人数
つどいのクリニック柿田・わすれ茶屋	50回	118人

認知症サポーター養成講座

事業内容	【R4年度】		【R3年度】		【R2年度】	
認知症を正しく理解するための講座	8回	280人	1回	10人	0回	0人

③ 認知症地域医療連携事業

事業の内容	【R4年度】	【R3年度】	【R2年度】
認知症地域医療連携事業	9例	9例	11例
伊南管内で、かかりつけ医・認知症専門医・地域包括が連携し、早期に認知症を発見し対策をとるための連携			

④ 介護予防に関する講座

日付	内 容		場 所	人 数
5月12日	いちいの会 (南仲町)	「出張健康測定・フレイル予防」	成人大学センター	12
6月10日	いちいの会 (南町)	「出張健康測定・フレイル予防」	南町集会所	19
6月14日	いちいの会 (岩間)	「出張健康測定・フレイル予防」	岩間集会所	14
6月15日	いちいの会 (中平)	「出張健康測定・フレイル予防」	中平集会所	13
6月23日	北町いきいきサロン	「飯島町生き粋出前講座」	北町公会所	8
7月1日	いちいの会 (石曾根)	「いちいの会 栄養講話」	石曾根集会所	14
7月4日	いちいの会 (山久)	「出張健康測定・フレイル予防」	山久集会所	13
7月5日	いちいの会 (新田)	「出張健康測定・フレイル予防」	新田集会所	19
7月7日	いちいの会 (本郷)	「出張健康測定・フレイル予防」	本郷公民館	11
7月11日	いちいの会 (南街道)	「出張健康測定・フレイル予防」	南街道集会所	20
7月13日	いちいの会 (北街道)	「出張健康測定・フレイル予防」	北街道集会所	17
7月14日	いちいの会 (北河原)	「出張健康測定・フレイル予防」	北河原集会所	18
7月19日	いちいの会 (新屋敷)	「出張健康測定・フレイル予防」	新屋敷集会所	15
7月26日	いちいの会 (南割)	「出張健康測定・フレイル予防」	南割集会所	17

9月8日	いちいの会（北町）	「出張健康測定・フレイル予防」	北町集会所	11
10月12日	いちいの会（日曾利）	「出張健康測定・フレイル予防」	日曾利集会所	9
10月19日	いちいの会（上ノ原）	「出張健康測定・フレイル予防」	上ノ原公会所	24
10月20日	いちいの会（中町）	「出張健康測定・フレイル予防」	中町集会所	17
10月25日	ほん六笑会	「出張健康測定・フレイル予防」	本六集会所	7
11月1日	いちいの会（石曾根）	「出張健康測定・フレイル予防」	石曾根集会所	9
11月7日	いちいの会（高遠原）	「出張健康測定・フレイル予防」	高遠原公会所	14
11月7日	ことぶき学級	「健康寿命を伸ばそう」	営農研究室	29
11月10日	いちいの会（南仲町）	「出張健康測定・フレイル予防」	成人大学センター	10
11月24日	いちいの会（北街道）	「消費生活講座」	北街道集会所	15
12月1日	いちいの会（北村）	「出張健康測定・フレイル予防」	北村公会所	11
2月1日	いちいの会（石曾根）	「いちいの会 栄養講話」	石曾根集会所	10
2月15日	いちいの会（中平）	「出前講座」	中平集会所	10
2月28日	いちいの会（上ノ原）	「いちいの会 栄養講話」	上ノ原公会所	28
延べ合計			28件	414人

(6) 任意事業（7765）

① 相談

高齢者・介護の相談日	毎月第2・第4火曜日を高齢者や介護に関する日として相談業務を実施	件数	77件
------------	----------------------------------	----	-----

(単位：件)

相談の総件数	【R4年度】	【R3年度】	【R2年度】
	669	629	687

高齢者虐待防止	【R4年度】		【R3年度】		【R2年度】	
	相談 件数	対 応 延件数	相談 件数	対 応 延件数	相談 件数	対 応 延件数
年間総数(実数)	11	48	13	24	7	21
本人・家族	5	22	4	10	3	11
施設・医療機関等	6	26	9	14	4	10
高齢者権利擁護	【R4年度】		【R3年度】		【R2年度】	
	相談 件数	対 応 延件数	相談 件数	対 応 延件数	相談 件数	対 応 延件数
年間相談件数(実数)	16	19	12	19	7	18
本人・家族	7	9	4	8	2	6
施設・医療機関等	9	10	8	11	5	12

② その他事業

サービスの種類	【R4年度】		【R3年度】		【R2年度】	
	利用又は開催件数	延利用数	利用又は開催件数	延利用数	利用又は開催件数	延利用数
◎住宅改修支援事業 理学療法士による住宅改修事業実施前訪問相談	18件	18件	17件	17件	17件	17件
◎家族介護教室（社協委託） 自分らしく生きるために将来を見据えて介護等これからの生き方と心構えを学ぶための教室	4回	35人	2回	22人	4回	59人

◎家族介護用品給付事業	【R4年度】		【R3年度】		【R2年度】	
	11人	68枚	8人	69枚	16人	133枚
給付状況	376,800円		335,607円		650,164円	
事業対象者	要介護 4・5		月額 6,250 円			
	要介護 3		月額 5,000 円			

◎上伊那成年後見センター業務委託料			
支払先	(社)伊那市社会福祉協議会	支払額	700,297 円
高齢者等の権利擁護のため、平成23年度から上伊那郡市8市町村で共同設置 運営負担金については年間負担金を、地域福祉係（障がい者分）と案分して負担			

ア 上伊那成年後見センターの利用状況 (件)

市町村名	R3	R4	前年比較	法人後見業務	
				件数	(受任数)
伊那市	1,740	1,852	112	1,834	(45人)
駒ヶ根市	834	743	△ 91	739	(17人)
辰野町	254	240	△ 14	232	(6人)
箕輪町	430	374	△ 56	373	(10人)
飯島町	161	153	△ 8	150	(3人)
南箕輪村	96	83	△ 13	83	(3人)
中川村	43	35	△ 8	31	(2人)
宮田村	142	110	△ 32	109	(2人)
圏域外・不明	26	3	△ 23	3	(0人)
合計	3,726	3,593	△ 133	3,554	(88人)

イ 相談者の障がい区分別内訳 (件)

	認知症	障がい	一般	計
	飯島町	88	65	0

9 基金の状況

(1) 介護保険給付費準備基金（7771）

前年度末現在高	年度中増減額	年度末現在高
51,255,236 円	60,000,602 円	111,255,838 円

10 事業所の指定状況

(1) 地域密着型サービス事業所

事業者名	事業所名	事業種類
有限会社 平成	グループホーム道	認知症対応型共同生活介護
特定非営利活動法人まんてん	グループホームまんてん	認知症対応型共同生活介護
		介護予防認知症対応型共同生活介護
	ケアホームまんてん	小規模多機能型居宅介護
		介護予防小規模多機能型居宅介護
上伊那医療生活協同組合	グループホームやまなみ	認知症対応型通所介護
		介護予防認知症対応型通所介護
		認知症対応型共同生活介護
		介護予防認知症対応型共同生活介護
	看護小規模多機能やまなみ	看護小規模多機能型居宅介護
社会福祉法人 飯島町社会福祉協議会	飯島町デイサービスセンター 石楠花苑	地域密着型通所介護

(2) 基準該当サービス事業所

事業者名	事業所名	事業種類
特定非営利活動法人まんてん	介護ステーションまんてん	短期入所生活介護
		介護予防短期入所生活介護
株式会社 一期会	ショートステイいいじまいちご	短期入所生活介護
		介護予防短期入所生活介護

(3) 介護予防・日常生活支援総合事業事業所

サービス	事業所名
訪問系	飯島町社協指定訪問介護事業所
	生協ヘルパーステーションみどり（伊那市）
	訪問介護ステーションみらい（松川町）
	みかづきケア（駒ヶ根市）
通所系	デイサービスセンターいいじまいちご
	飯島町デイサービスセンター石楠花苑
	宅幼老所いいさとねっと梅戸
	デイサービスセンターやまなみ
	介護ステーションまんてん
	富士見高原医療福祉センターデイサービスなごみの家
	デイサービスセンターさくら（松川町）
	ケアコミュニティこころ（松川町）
花の道デイサービスセンター（駒ヶ根市）	

(4) 居宅介護支援事業所

事業所名
飯島町社協指定居宅介護支援事業所
ケアホームまんてん
居宅介護支援事業所いいじまいちご
生協ケアプランセンターこすも
飯島町指定介護予防支援事業所

令和 4 年度飯島町水道事業 業務報告書

1 事業の概況

(1) 総括事項

令和 4 年度の水道事業は、4 月の落雷から始まり 9 月に与田切川上流で土石流と見られる事象が発生し、河川が砂混じりとなり高濁度で取水停止となり、その後、降雨時に堆積した土砂で高濁度となり取水停止となることが数回ありました。また、冬季においては例年のない 1 月末の大寒波により取水口が凍結し、取水停止となり、深夜職員総出で河川に入り排雪作業に追われるなど、浄水場管理においては、昼夜問わず職員一丸となって対応を行いました。

年間を通じては、断水になるような大きな自然災害はなく、水道施設の管理、安定した浄水場運転に努めることができました。

一方、飯島町と中川村との水道広域連携に関する用水供給事業は、針ヶ平連絡管において 7 月から供給を開始し、2 月末からは 2 箇所目となる越百園南側の連絡管接続工事が完成し供給を開始し、令和 5 年度に 3 箇所目の連絡管を接続する予定で、供給量が増加していく見込みとなります。

今後は、人口減少に比例し、水道使用量の減少も予想されますが、さらなる効率経営と持続可能な水道事業を目指します。

(2) 給水人口及び給水状況

本年度末における状況については、給水人口が 8,942 人、給水件数が 3,786 件と前年度より給水人口が 132 人減少しましたが、給水件数は 20 件増加しました。

給水状況については、年間配水量が約 119 万 3,600 m³と前年度と比べ約 62,000 m³増加しました。このうち有収水量は、約 91 万 600 m³と前年度より約 7,400 m³減少しました。この結果、有収率は 79.7%となり、前年度比で 1.4%減少しました。これは、老朽管の布設替え工事を実施してきていますが、地上に出てこない地下での漏水が昨年度より増加したことにより有収率が低下したと考えられます。

(3) 改良工事等の状況

改良工事等については、予算ベースでは当初の約 8,804 万円に光をそそぐマイホーム補助金関連での宅地造成に合わせた新設や増径工事の補正 2,200 万円を加え、法第 26 条の規定による繰越額 9,596 万円を加えた総額約 2 億 600 万円となりました。実施ベースでは 1 億 4,620 万円の工事を行い、本郷北第一減圧槽更新工事については、資材の納期が遅延したため、一部予算残額と合わせ令和 5 年度へ繰り越して工事を実施します。

工事の主な内容として、配水管工事については町内各地区において布設替工事を 6 工区の繰越工事含め 13 工区実施したほか、住宅の新築による個人のメーター

器新設に伴う遠距離給水管工事に併せ、将来的に宅地開発等が見込まれる箇所においては、町が増径を行いました。

本年度末における配水管等の布設替え等の延長は約 2.3k m（うち石綿セメント管の更新延長は 1.1k m）実施し、配水管等の総延長は 148.7k mとなりました。

樽ヶ沢浄水場関係では中央監視システムのコンソール盤・システム制御盤整備工事を実施したほか、No.2ろ過流量計更新工事を行ないました。

消火栓の設置に関する状況は、日曽利自治会から要望のあった町道北沢線の消火栓の移設を実施し、町内消火栓設置数は 378 基と変更はありません。

（４）財政状況

損益収支（税抜）の収入総額は、前年度より約 90 万円増（100.4%）の約 2 億 1,950 万円となり、支出総額については、前年度より約 160 万円増（100.8%）の約 1 億 9,900 万円となりました。この結果、当年度純利益は約 2,040 万円、前年度より約 70 万円の減となり、未処分利益剰余金は約 2 億 50 万円となりました。

当年度純利益は用水供給事業を開始したことから、水道料金収入が前年度より増加しましたが、支出については設備修繕の費用や減価償却費が前年度より増加したことにより、最終的には利益が前年度に比べ減少しました。

資本的収支（税抜）の収入総額は、前年度より約 4,220 万円増（168.6%）の約 1 億 370 万円となりました。また、支出総額については、前年度より約 8,490 万円増（149.1%）の約 2 億 5,770 万円となりました。これによる資本的収支の不足額は、過年度分損益勘定留保資金等で補填を行っています。

資本的支出の増加は、老朽配水管の布設替工事 6 工区を設計変更により令和 4 年度へ繰越したことが主な要因となります。これに伴い、企業債の借入額は増加となりました。

最後に、現金預金の動きですが、年度末時点での残高は約 3 億 4,330 万円となり、前年度より約 4,150 万円減少しましたが、前述した光をそそぐマイホーム補助金関連で住宅新築相談や民間の宅地造成計画が進み水道管新設工事や既設配水管の増径工事の増加が主な原因となっています。

今後は、浄水場の建替検討など水道施設更新等必要となる投資について資金を確保できるよう、引き続き事業費と企業債のバランスに留意しながら事業を進めていきます。

令和4年度 上水道建設改良費内訳

負担金

事業名	概要	支出金額	期間	支払先
遠距離給水管町費施工事業 南割自治会 町道原畑南支3号線	PPφ20 対象L=54.1m	500,000	R4.4.10～ R4.6.28	日幸設備(株)
遠距離給水管町費施工事業 岩間自治会 町道高尾本支9号線	PPφ25 対象L=122m	500,000	R5.1.24～ R5.3.15	石田建設(株) 飯島支店
合計	2件	1,000,000		

工事請負費

(単位：円 税抜)

事業名	工事概要	請負金額	工期	請負業者
上水道配水管布設替工事 本郷第二・第五自治会 町道旧本郷 幹線第一工区	HPPEφ100 L=8.3m GNGWφ100 L=107.7m 仕切弁 1基	16,360,000	R4.1.14～ R4.5.23	小林水道
上水道配水管布設替工事 本郷第二・第五自治会 町道旧本郷 幹線第二工区	HPPEφ100 L=150.5m HPPEφ75 L=79.4m 仕切弁 2基	10,540,000	R4.1.14～ R4.5.23	(株)久保田組
上水道配水管布設替工事 南町・親町自治会 町道鳥居原線・ 町道相生町線	HPPEφ150 L=97.7m HPPEφ100 L=57.1m 仕切弁 3基	10,790,000	R4.1.14～ R4.5.23	(株)三徳
上水道配水管布設替工事 春日平自治会 町道滝原線第一工区	HPPEφ150 L=43.1m HPPEφ100 L=5.3m 減圧槽 1基	17,420,000	R4.3.10～ R4.8.31	登美屋建設(株)
上水道配水管布設替工事 春日平自治会 町道滝原線第二工区	HPPEφ150 L=327.6m 空気弁 1基 仕切弁 1基	18,430,000	R4.3.10～ R4.8.31	(有)新井設備工業
上水道配水管布設替工事 上ノ原自治会 町道北春日線ほか	HPPEφ100 L=177.9m HPPEφ75 L=229.2m 仕切弁 3基 止水栓 4基	17,930,000	R4.3.10～ R4.7.29	野村建設(株)
上水道配水管布設工事 新田自治会 町道下原縦2号線	HPPEφ75 L=22m	440,000	R4.5.10～ R4.8.31	(株)三徳
上水道配水管布設替工事 赤坂自治会 町道赤坂1号線	HPPEφ75 L=76.7m (消火栓)	3,640,000	R4.11.4～ R5.1.20	(株)オオトリ
上水道配水管布設替工事 南割自治会 町道原畑線	HPPEφ75 L=87.5m 仕切弁 1基	4,670,000	R4.11.4～ R5.1.20	下平建設(株)
上水道配水管布設替工事 本郷第二自治会 町道本駅下原南線	HPPEφ75 L=219.5m 仕切弁 1基	9,030,000	R4.11.4～ R5.3.20	石田建設(株) 飯島支店
上水道配水管布設替工事 南田切自治会 町道下ノ窪線	HPPEφ75 L=194.6m	5,540,000	R4.11.24～ R5.2.15	(株)久保田組
上水道配水管布設工事 荒田自治会 町道苜谷原縦3号線 (中川村連絡管越百園南高区)	HPPEφ100 L=89.7m	2,850,000	R4.11.24～ R5.3.17	登美屋建設(株)
上水道配水管布設工事 新屋敷自治会 町道鰻沢軌道下線	HPPEφ75 L=79.1m 仕切弁 1基	2,590,000	R5.1.27～ R5.3.22	野村建設(株)
遠距離給水管増径工事 南割自治会 町道原畑南支3号線	PPφ20→PPφ40 L=113.6m	250,000	R4.4.10～ R4.6.28	日幸設備(株)
遠距離給水管増径工事 岩間自治会 町道高尾本支9号線	PPφ25→PPφ75 L=172m	1,640,000	R5.1.24～ R5.3.15	石田建設(株) 飯島支店
コンソール盤・システム制御盤整備 工事 樽ヶ沢浄水場	コンソール盤・システ ム制御盤更新	5,000,000	R4.6.27～ R5.3.17	(株)守谷商会
No.2ろ過流量計更新工事 樽ヶ沢浄水場	流量計更新	3,100,000	R4.10.28～ R5.3.17	シク・エンジニアリング(株) 上伊那営業所
合計	17件	130,220,000		

委託料

(単位：円 税抜)

事業名	業務概要	請負金額	履行期間	請負業者
老朽管更新工事設計委託業務 赤坂自治会 町道赤坂1号線	測量設計業務 1式	450,000	R4. 8. 2～ R5. 2. 24	(株)昭和設計事務所
老朽管更新工事設計委託業務 南割自治会 町道原畑線	測量設計業務 1式	450,000	R4. 8. 2～ R5. 2. 24	(株)昭和設計事務所
本郷減圧槽積算業務委託 本郷北第一減圧槽更新	積算業務 1式	450,000	R4. 9. 15～ R5. 3. 17	(株)昭和設計事務所
本郷減圧槽接続配水管積算業務委託 本郷北第一減圧槽更新	積算業務 1式	450,000	R4. 9. 15～ R5. 3. 17	(株)昭和設計事務所
合計	4件	1,800,000		

除却資産

資産名	延長等	取得年月	取得金額	償却累計
石綿セメント管	749m	昭和43年3月	3,351,461	3,183,888
石綿セメント管	393m	昭和44年3月	1,300,089	1,235,085
浄水場 非常発電設備	1式	昭和57年3月	6,500,000	6,175,000
深井戸ポンプ	1式	昭和47年3月	1,150,000	1,092,500
深井戸ポンプ	1式	昭和48年3月	857,000	814,150
車両運搬具	1式	平成23年3月	271,290	257,726
合計			13,429,840	12,758,349

消火栓工事

品名	概要	請負金額	工期	請負業者
消火栓移設工事 日曾利自治会 町道北沢線	消火栓移設	380,000	R4. 11. 14～ R4. 12. 23	石田建設(株) 飯島支店
合計	1件	380,000		

水道事業費用内訳

原水及び浄水費

(単位：円 税抜)

事業名	区分	箇所等	請負金額等	工期	請負業者
電気保安管理業務	委託料	樽ヶ沢浄水場	132,000	R4. 4. 1～R5. 3. 31	片桐電気保安管理事務所
電気保安管理業務	委託料	市ノ瀬ポンプ室	120,000	R4. 4. 1～R5. 3. 31	片桐電気保安管理事務所
DeltaVシステム年間保守契約	委託料	樽ヶ沢浄水場	500,000	R4. 4. 1～R5. 3. 31	(株)守谷商会 名古屋支店
小計		3件	752,000		
浄水場トレイルカメラサービス利用料	賃借料	樽ヶ沢浄水場	135,360	R4. 10. 1～R5. 3. 31	中部電力パワーグリッド
水源管理用重機リース料	賃借料	樽ヶ沢浄水場	846,000	R4. 4. 1～R5. 3. 31	飯田ヂーゼル(株)
排水ポンプレンタル料	賃借料	樽ヶ沢浄水場	25,000	R4. 12. 22～R4. 12. 26	飯田ヂーゼル(株)
小計		3件	1,006,360		
油圧ショベル整備	修繕費	予備水源	57,550	R4. 8. 4	飯田ヂーゼル(株)
令和4年度 水道漏水修理関連舗装復旧工事	修繕費	全町	560,000	R4. 7. 27～R4. 9. 16	下平建設(株)
水利使用標識	修繕費	樽ヶ沢浄水場	44,400	R4. 8. 8～R4. 9. 16	大澤POPレタリング
樽ヶ沢浄水場コンプレッサ一点検	修繕費	樽ヶ沢浄水場	200,000	R4. 9. 12～R4. 10. 31	シンク・エンジニアリング(株) 上伊那営業所
令和4年度 樽ヶ沢浄水場薬品倉庫漏水修繕工事	修繕費	樽ヶ沢浄水場	740,000	R4. 9. 26～R4. 11. 30	石田建設(株) 飯島支店
令和4年度 樽ヶ沢浄水場混和槽漏水修繕工事	修繕費	樽ヶ沢浄水場	730,000	R4. 9. 26～R4. 11. 30	石田建設(株) 飯島支店
ゴムパット取付・整備	修繕費	予備水源	85,000	R4. 12. 21	飯田ヂーゼル(株)
水汲みポンプエンジン修理	修繕費	樽ヶ沢浄水場	15,910	R5. 2. 6	飯田ヂーゼル(株)
令和4年度 樽ヶ沢浄水場屋根防水工事	修繕費	樽ヶ沢浄水場	1,180,000	R5. 1. 23～R5. 3. 22	石田建設(株) 飯島支店
令和4年度 樽ヶ沢浄水場コンプレッサ修繕	修繕費	樽ヶ沢浄水場	1,420,000	R5. 2. 20～R5. 3. 24	シンク・エンジニアリング(株) 上伊那営業所
小計		10件	5,032,860		
合計			6,791,220		

配水及び給水費

事業名	区分	箇所等	請負金額等	工期	請負業者
令和4年度 減圧弁点検業務委託	委託料	全町	160,000	R4. 7. 1～R4. 9. 30	甲信商事(株)飯田支店
小計		1件	160,000		
令和4年度 検満メーター取替工事	修繕費	全町	6,100,000	R4. 8. 22～R4. 12. 20	(株)三徳
令和4年度 水道施設アレスタ設置工事	修繕費	全町	420,000	R4. 8. 8～R4. 11. 30	シンク・エンジニアリング(株) 上伊那営業所
令和4年度 飯島高区配水池構内堆積土砂撤去工事	修繕費	飯島高区	446,000	R5. 2. 13～R5. 3. 24	(株)ステップアップ
本管取出し工事 (町道鳥居原支5号線)	修繕費	親町	169,300	R4. 11. 14～R4. 12. 22	(有)小原ポンプ設備
漏水修理工事 (町道本郷幹支8号線)	修繕費	本郷第一	77,000	R4. 11. 28	(株)三徳
漏水修理工事 (町道北河原中平幹線)	修繕費	北河原	127,000	R5. 2. 11	下平建設(株)

事業名	区分	箇所等	請負金額等	工期	請負業者
漏水修理工事 (町道宮の沢線)	修繕費	高遠原	25,200	R5.2.16	登美屋建設(株)
漏水修理工事 上通り住宅	修繕費	上通り住宅	19,600	R4.7.1	下平建設(株)
令和4年度 仕切弁漏水修理工事 (県道北林飯島線)	修繕費	荒田	212,100	R4.11.15~R4.12.21	石田建設(株) 飯島支店
令和4年度 本郷北第一減圧槽仮設工	修繕費	本郷第五	814,500	R4.4.1~R4.9.30	小林水道
令和4年度 本郷北第一減圧槽仮設工 その2	修繕費	本郷第五	552,500	R4.10.1~R5.3.31	小林水道
小計		11件	8,963,200		
合計			9,123,200		

総係費

事業名	区分	箇所等	請負金額等	工期	請負業者
固定資産管理システム保守業務	委託料		120,000	R4.4.1~R5.3.31	(株)マイシステム
水道検針システム保守点検	委託料		240,000	R4.4.1~R5.3.31	東洋計器(株) 松本営業所
上水道設計積算CADシステム保守業務	委託料		120,000	R4.4.1~R5.3.31	(株)管総研東京支店
上水道管理システム保守業務	委託料		200,000	R4.4.1~R5.3.31	(株)協同測量社
税務コンサルタント委託料	委託料		228,000	R4.4.1~R5.3.31	税理士法人 こすも会計
地方公営企業会計制度支援業務	委託料		240,000	R4.4.1~R5.3.31	税理士法人 こすも会計
小計			1,148,000		
ハンディー検針システムリース料	賃借料		222,000	R4.4.1~R4.9.30	昭和リース(株)
上水道事業用情報機器賃借料	賃借料		40,920	R4.4.1~R5.3.31	八十二リース(株)
小計			262,920		
合計			1,410,920		

収入及び支出の構成

税抜

上段	項目
中段	金額：円
下段	割合：%

収入

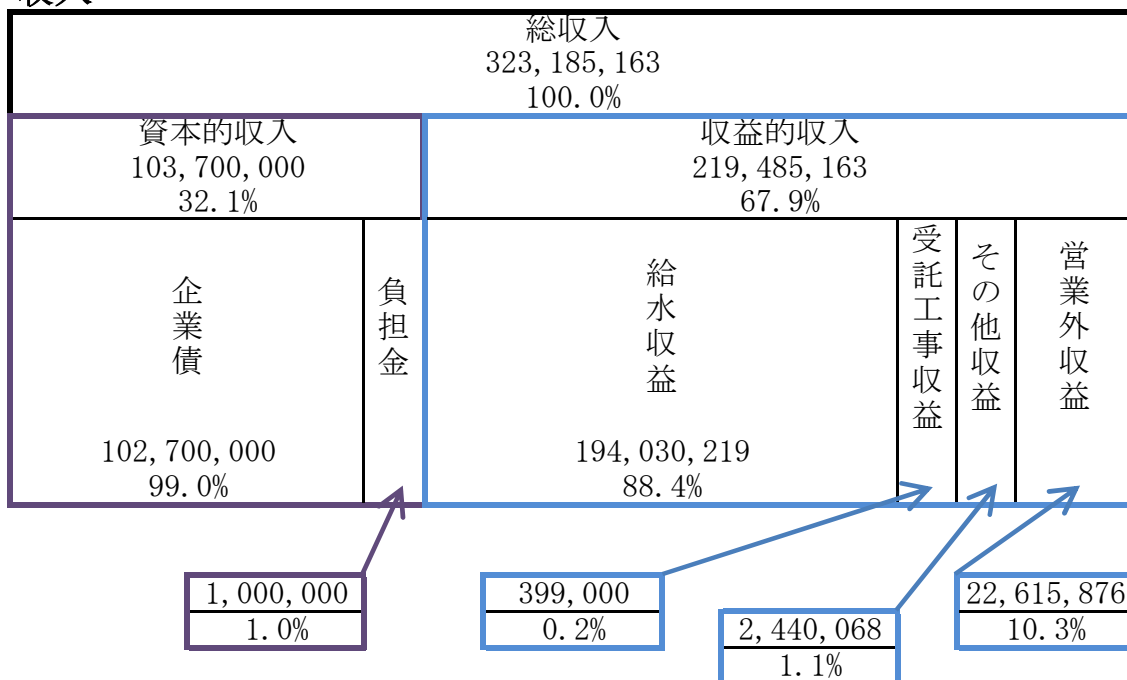

支出

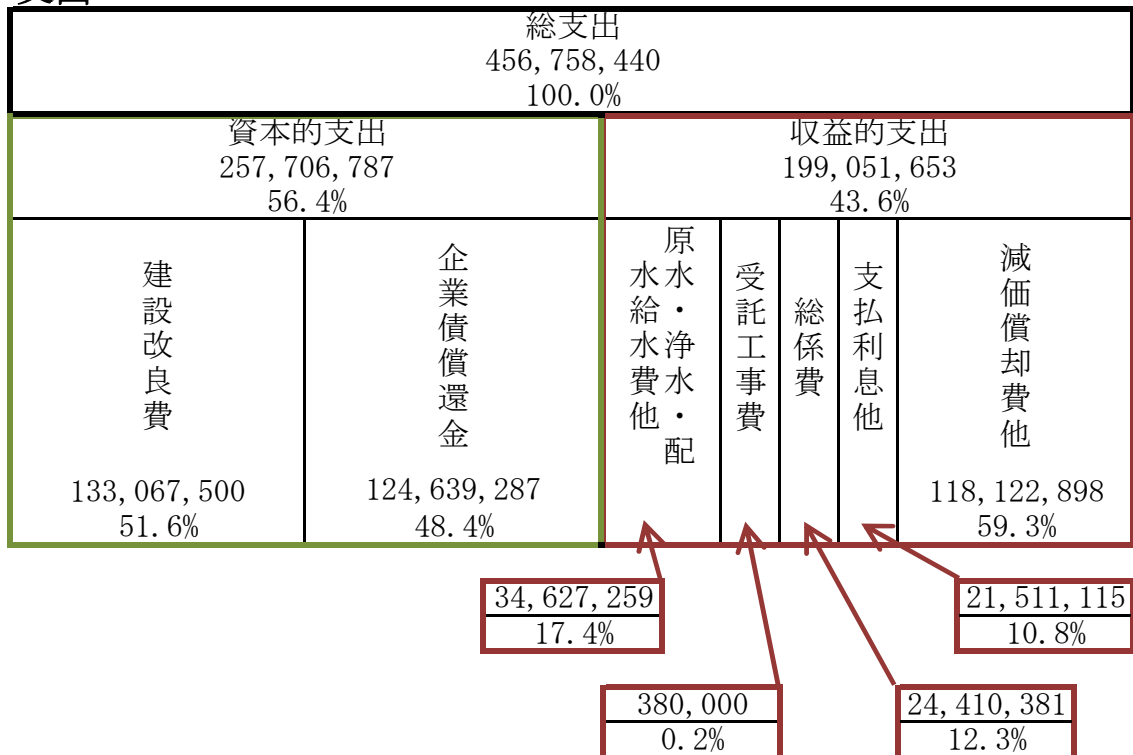

総収支	323,185,163	-	456,758,440	=	△133,573,277
収益的収支	219,485,163	-	199,051,653	=	20,433,510
資本的収支	103,700,000	-	257,706,787	=	△154,006,787

2 業 務

(1)業務量

項 目	単位	令和3年度	令和4年度	比 較		
				増減	比率	
年度末給水人口	人	9,074	8,942	△ 132	98.5%	
年度末給水件数	件	3,766	3,786	20	100.5%	
給水量 (有収水量)	年 間	m3	918,047	910,614	△ 7,433	99.2%
	1日平均	m3	2,515	2,495	△ 20	99.2%
年間配水量	m3	1,131,629	1,193,593	61,964	105.5%	
一日最大配水量	m3	3,682	3,878	196	105.3%	
一人一日最大配水量	L	405.8	433.7	27.9	106.9%	
一人一日平均給水量	L	277.2	279.0	1.8	100.6%	
用水供給量	m ³	—	51,534	51,534	—	
有 収 率	%	81.1%	79.7%	△1.4%	98.3%	

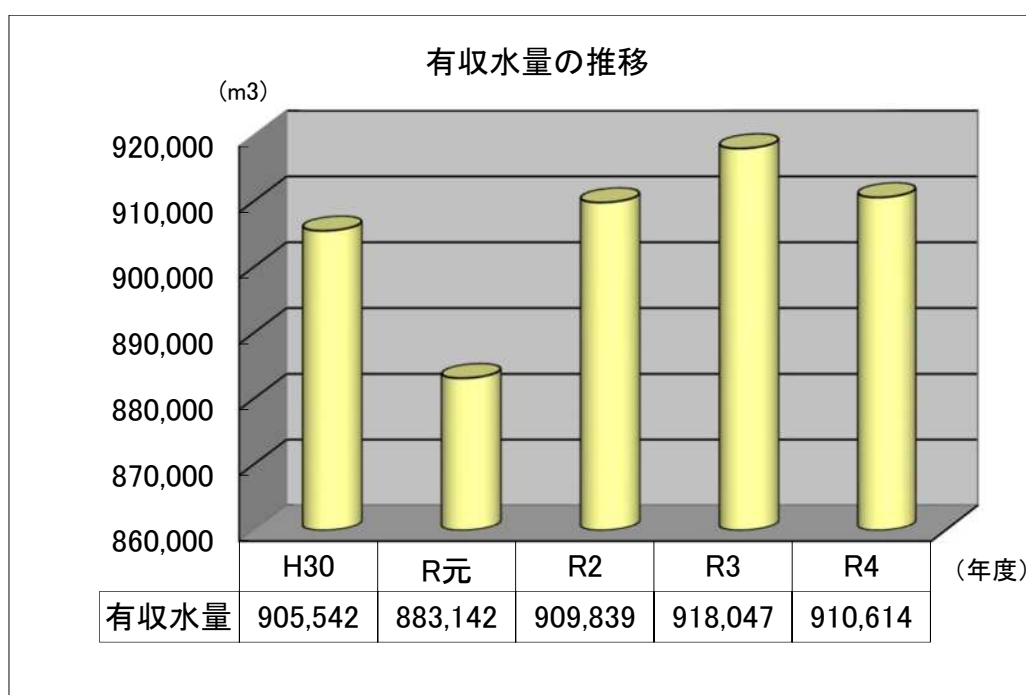

給水件数及び給水量の推移

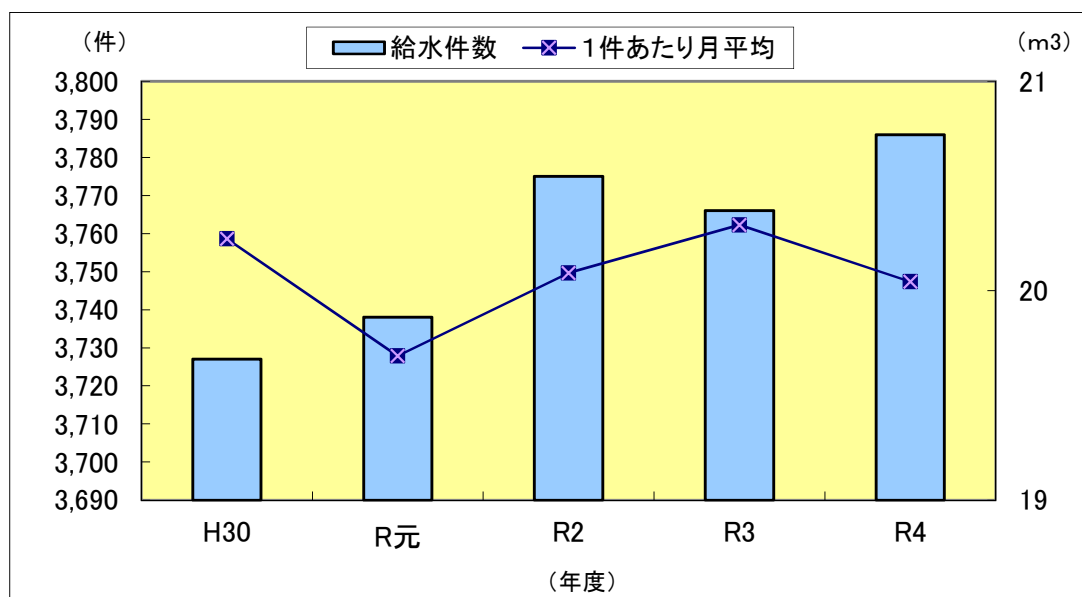

年 度		H30	R元	R2	R3	R4
年度末件数		3,727	3,738	3,775	3,766	3,786
給水量	年間(m³)	905,542	883,142	909,839	918,047	910,614
	1件当たり月平均(m³)	20.25	19.69	20.08	20.31	20.04
	年間給水量前年対比(%)	99.3	97.5	103.0	100.9	99.2

用水供給量の推移

年 度	R4	備 考
用水供給量(m³)	51,534	R4.7～用水供給開始
供給料金(千円:税抜き)	2,810	

(2)給水工事件数

	新設	脱退	改造	移転	計
件数	36	0	17	3	56

(3)会議等

上下水道運営審議会 第1回 令和5年2月27日

給水安全祈願式 令和4年4月26日

3 議会議決事項

議案番号	件名	提出 年月日	議決 年月日
第7号	令和3年度飯島町水道事業会計決算認定について	R4. 9. 2	R4. 9. 15
第13号	令和4年度飯島町水道事業会計補正予算（第1号）	R4. 9. 2	R4. 9. 15
第10号	令和4年度飯島町水道事業会計補正予算（第2号）	R4. 12. 9	R4. 12. 20
第23号	令和5年度飯島町水道事業会計予算	R5. 3. 3	R5. 3. 17

4 職員に関する事項

職名別	R4. 3. 31現在	R5. 3. 31現在	増減
事務職員	2人	2人	0人
技術職員	0人	0人	0人
労務職員	2人	1人	△1人
計	4人	3人	△1人

令和 4 年度飯島町下水道事業 業務報告書

1 事業の概況

(1) 総括事項

令和 4 年度の下水道事業は施設の維持管理が業務の中心となっています。年間を通じては、公共下水道事業では移動脱水車の不具合による修繕工事を実施したほか、必要な汚水ポンプ等の更新を実施しました。また、農業集落排水事業では田切南部処理施設では脱水機ドライローラー交換工事、汚泥移送ポンプ交換工事や流量調整ポンプ交換工事を実施しました。流入汚水量の推移では年間を通じて処理水量、脱水後の発生汚泥は前年より減少しました。

(2) 処理施設状況

処理施設状況については、処理件数が 2,334 件と前年度より 47 件増となりました。

流入汚水量については、約 56 万 9,600 m³と前年度より約 2 万 7,000 m³減少しました。また、脱水後の汚泥について 453.01 t となり、前年度と比較して流入汚水量同様に 17.10 t 減少しています。

(3) 改良工事等の状況

施設整備は完了していますが、新規に下水道へつなぎ込む際の公共ます設置工事は町で発注しており、16 件の工事を実施しました。

(4) 財政状況

損益収支（税抜）の収入総額は、前年度より約 3,660 万円減（92.6%）の約 4 億 6,010 万円となり、このうち下水道使用料を含む営業収益については、約 1 億 2,500 万円となりました。また、一般会計からの補助金等を含む営業外収益は、合わせて約 3 億 3,510 万円となりました。一方、支出総額については前年度より約 3,270 万円減（93.1%）の約 4 億 3,850 万円となりました。支出の内容は減価償却費が約 2 億 5,370 万円と全体の約 58%を占め、次いで施設の直接的な維持管理に係る経費は全体の 26%となり、企業債の利息が約 16%程度となりました。この結果、当年度純利益は約 2,160 万円、前年度より約 394 万円の減となりました。これに伴い、未処分利益剰余金は約 6,410 万円となりました。

当年度純利益は下水道使用料が微増となったものの、営業費用が増加したことにより最終的には利益が前年度に比べ減少しました。

資本的収支（税抜）の収入総額は、前年度より約 3,960 万円増（116.4%）の約 2 億 8,070 万円となり、このうち 7,380 万円が一般会計からの出資金となります。また、支出総額については、前年度より約 2,420 万円増（105.9%）の約 4 億 3,460 万円となり、このうち 98%が企業債の償還金となります。なお、資本的収入が資本的支出に対して不足する額は、過年度分損益勘定留保資金等で補填を行って

ます。

最後に現金預金の動きですが、年度末時点での残高は1億9,420万円となりました。今後、企業債の償還により多額の現金を要するため残高の動きには特に注意し、資金不足とならないよう調整を図っていきます。

令和4年度 下水道建設改良費内訳

施設整備費

(単位：円 税抜)

事業名	設置箇所	工事概要	請負金額	工期	請負業者
公共ます設置工事	北町	公共ます設置 一式	390,000	R4. 5. 23～R4. 7. 29	(株) 三徳
公共ます設置工事	荒田	公共ます設置 一式	690,000	R4. 6. 10～R4. 7. 29	(株) 三徳
公共ます設置工事	鳥居原	公共ます設置 一式	1,850,000	R4. 6. 16～R4. 8. 31	(株) 三徳
公共ます設置工事	南割	公共ます設置 一式	340,000	R4. 6. 22～R4. 8. 15	(株) 三徳
公共ます設置工事	南割	公共ます設置 一式	620,000	R4. 8. 3～R4. 9. 16	(株) 司設備工業
公共ます設置工事	山久	公共ます設置 一式	490,000	R4. 8. 2～R4. 9. 30	(株) 三徳
公共ます設置工事	新屋敷	公共ます設置 一式	440,000	R4. 11. 2～R4. 11. 30	登美屋建設 (株)
公共ます設置工事	柏木	公共ます設置 一式	390,000	R4. 11. 2～R4. 11. 30	(有) 五味建設
公共ます設置工事	赤坂	公共ます設置 一式	320,000	R4. 11. 8～R4. 12. 9	(株) 三徳
公共ます設置工事	親町	公共ます設置 一式	340,000	R4. 11. 14～R4. 12. 16	(株) 三徳
公共ます設置工事	赤坂	公共ます設置 一式	550,000	R4. 11. 16～R4. 12. 23	(株) 三徳
公共ます設置工事	親町	公共ます設置 一式	340,000	R4. 11. 18～R4. 12. 16	下平建設 (株)
公共ます設置工事	上ノ原	公共ます設置 一式	410,000	R5. 1. 23～R5. 2. 28	(株) 三徳
公共ます設置工事	新屋敷	公共ます設置 一式	2,310,000	R5. 1. 27～R5. 3. 22	登美屋建設 (株)
公共ます設置工事	鳥居原	公共ます設置 一式	440,000	R5. 2. 20～R5. 3. 27	登美屋建設 (株)
公共ます設置工事	北町	公共ます設置 一式	330,000	R5. 3. 1～R5. 3. 22	下平建設 (株)
合計		16 件	10,250,000		

公共下水道事業費用内訳

管渠費

(単位：円 税抜)

事業名	区分	箇所等	請負金額等	工期	請負業者等
マンホールポンプ保守点検業務	委託料	飯島浄化センター	1,000,000	R4.4.1~R5.3.31	長野県土地改良事業団体連合会
中町2号マンホールポンプ更新工事	修繕費	中町	500,000	R4.4.18~R4.7.30	中信アスナ(株)飯田支店
公共ます改修工事	修繕費	中町	90,000	R4.8.22~R4.10.21	(有)アファス
道路舗装補修工事	修繕費	南街道	230,000	R4.10.26~R4.11.30	(株)三徳
合計			1,820,000		

処理場費

事業名	区分	箇所等	請負金額等	工期	請負業者等
飯島浄化センター維持管理業務	委託料	飯島浄化センター	8,143,000	R4.4.1~R5.3.31	(公財)長野県下水道公社
脱水車運行及び脱水汚泥処理業務	委託料	飯島浄化センター	11,250,475	R4.4.1~R5.3.31	(株)南信サービス
自家用電気工作物保安管理業務	委託料	飯島浄化センター	222,720	R4.4.1~R5.3.31	片桐電気保安管理事務所
施設草刈り業務	委託料	飯島浄化センター	228,086	R4.4.1~R4.12.31	(公社)駒ヶ根伊南シルバー人材センター
七久保浄化センター維持管理業務	委託料	七久保浄化センター	5,051,250	R4.4.1~R5.3.31	(公財)長野県下水道公社
脱水車運行及び脱水汚泥処理業務	委託料	七久保浄化センター	3,250,845	R4.4.1~R5.3.31	(株)南信サービス
自家用電気工作物保安管理業務	委託料	七久保浄化センター	156,000	R4.4.1~R5.3.31	片桐電気保安管理事務所
小計			28,302,376		
放流水水質検査業務	手数料		483,600	年2回実施(9月・3月)	(一財)中部公衆医学研究所
脱水汚泥溶出検査業務	手数料		348,000	年2回実施(9月・3月)	環境未来(株)飯田営業所
消防用設備点検業務	手数料		208,000		(株)オオトリ
産業廃棄物運搬	手数料		25,000		(株)日本環境プラン
ESP業務サービス	手数料	飯島浄化センター	132,000		(株)エネリンク
小計			1,196,600		
コントロールシリンダー取替工事	修繕費	移動脱水車	515,000	R4.4.20~R4.7.30	(株)クリタス東海支店
汚水ポンプNo.2更新工事	修繕費	七久保浄化センター	1,850,000	R4.4.13~R4.6.30	(株)クリーンアセス
汚泥攪拌機修繕工事	修繕費	飯島浄化センター	600,000	R4.4.20~R4.7.20	(株)クリーンアセス
最終沈殿池消泡水管漏水修繕工事	修繕費	飯島浄化センター	72,000	R4.7.1~R4.8.14	(株)クリーンアセス
汚泥供給ポンプ更新工事	修繕費	飯島浄化センター	450,000	R4.7.1~R4.10.14	中信アスナ(株)
高圧機器改修工事	修繕費	飯島浄化センター	1,109,000	R4.4.28~R5.3.10	伊藤電工(株)
移動脱水車修繕工事	修繕費	移動脱水車	2,160,000	R4.6.28~R5.3.7	(株)クリタス東海支店
小計			6,756,000		
高分子凝集剤(クリベスト)薬品費		飯島浄化センター	960,000		鍋林(株)
無機凝集剤(ポリテツ)薬品費		飯島浄化センター	1,187,960		鍋林(株)
高分子凝集剤(クリベスト)薬品費		七久保浄化センター	200,000		鍋林(株)
小計			2,347,960		

事業名	区分	箇所等	請負金額等	工期	請負業者等
水質検査業務負担金	負担金		182,364		駒ヶ根市長
小計			182,364		
合計			38,785,300		

総係費

事業名	区分	箇所等	請負金額等	工期	請負業者等
固定資産管理システム保守業務	委託料		120,000	R4.4.1~R5.3.31	(株) マイシステム
下水道管理システム保守業務	委託料		160,000	R4.4.1~R5.3.31	(株) 協同測量社
公営企業経営戦略策定業務	委託料		7,700,000	R4.5.27~R5.3.17	中日本建設コンサルタント(株) 飯田事務所
地方公営企業会計制度支援業務	委託料		120,000	R4.4.1~R5.3.31	税理士法人 こすも会計
税務コンサルタント委託料	委託料		169,200	R4.4.1~R5.3.31	税理士法人 こすも会計
合計			8,269,200		

農業集落排水事業費用内訳

管渠費

(単位：円 税抜)

事業名	区分	箇所等	請負金額等	工期	請負業者等
マンホールポンプ保守点検業務	委託料	七久保北部 処理施設	300,000	R4. 4. 1～R5. 3. 31	長野県土地改良事業団体 連合会
合計			300,000		

処理場費

事業名	区分	箇所等	請負金額等	工期	請負業者等
自家用電気工作物保安管理業務	委託料	七久保北部 処理施設	135,360	R4. 4. 1～R5. 3. 31	片桐電気保安管理事務所
七久保北部処理施設維持管理業務	委託料	七久保北部 処理施設	4,200,000	R4. 4. 1～R5. 3. 31	長野県土地改良事業団体 連合会
田切南部処理施設処理施設維持管理業務	委託料	田切南部 処理施設	3,000,000	R4. 4. 1～R5. 3. 31	長野県土地改良事業団体 連合会
本郷東部処理施設処理施設維持管理業務	委託料	本郷東部 処理施設	3,100,000	R4. 4. 1～R5. 3. 31	長野県土地改良事業団体 連合会
田切南部汚泥脱水処理施設運転管理業務	委託料	汚泥脱水 処理施設	4,400,000	R4. 4. 1～R5. 3. 31	長野県土地改良事業団体 連合会
施設草刈り業務	委託料	3施設	134,558	R4. 4. 1～R5. 3. 31	(公社) 駒ヶ根伊南 シルバー人材センター
小計			14,969,918		
汚泥収集運搬手数料	手数料		4,676,800	R4. 4. 1～R5. 3. 31	(有) 宮田衛生社
脱水汚泥運搬手数料	手数料		1,102,000	R4. 4. 1～R5. 3. 31	(有) 宮田衛生社
浄化槽法定検査手数料	手数料	3施設	66,000		(公社) 長野県浄化槽協会
脱水汚泥溶出検査手数料	手数料	汚泥脱水 処理施設	87,000	年1回実施	環境未来(株) 飯田営業 所
E S P 業務サービス	手数料	七久保北部 処理施設	36,000		(株) エネリンク
消防用設備点検業務	手数料	3施設	90,000		(株) オオトリ
小計			6,057,800		
クリーンピア駒見負担金	負担金		2,331,006		駒ヶ根市長
小計			2,331,006		

事業名	区分	箇所等	請負金額等	工期	請負業者等
No. 3汚泥移送ポンプ交換工事	修繕料	田切南部 処理施設	133,000	R4. 6. 13～R4. 7. 15	日化メンテナンス(株)長 野営業所
流量調整ポンプNo. 1交換工事	修繕料	田切南部 処理施設	228,000	R4. 6. 10～R4. 7. 29	(株)五十鈴
し渣脱水機オーバーホール工事	修繕料	七久保北部 処理施設	840,000	R4. 7. 25～R4. 9. 16	日化メンテナンス(株)長 野営業所
微細目スクリーン交換工事	修繕料	七久保北部 処理施設	614,000	R4. 11. 25～R5. 2. 28	日化メンテナンス(株)長 野営業所
ばっ気ブロワーNo. 2修繕工事	修繕料	田切南部 処理施設	393,000	R4. 11. 16～R5. 1. 31	(株)五十鈴
フロートスイッチ交換工事	修繕料	七久保北部 処理施設	240,000	R5. 2. 2～R5. 3. 22	日化メンテナンス(株)長 野営業所
流量調整ポンプNo. 2交換工事	修繕料	田切南部 処理施設	228,000	R5. 1. 23～R5. 3. 22	(株)五十鈴
非常用エンジンポンプオーバーホール 工事	修繕料	本郷東部 処理施設	90,000	R5. 2. 2～R5. 3. 22	日化メンテナンス(株)長 野営業所
脱水機ろ布購入	修繕料	田切南部 脱水施設	110,000	R5. 2. 1～R5. 2. 28	日化メンテナンス(株)長 野営業所
水中攪拌ポンプ交換工事	修繕料	本郷東部 処理施設	350,000	R5. 2. 2～R5. 3. 22	日化メンテナンス(株)長 野営業所
反応槽攪拌機交換工事	修繕料	田切南部 脱水施設	67,000	R4. 12. 21～R5. 3. 17	日化メンテナンス(株)長 野営業所
脱水機ドライブローラー交換工事	修繕料	田切南部 脱水施設	1,125,000	R4. 12. 27～R5. 3. 17	日化メンテナンス(株)長 野営業所
小 計			4,418,000		
合 計			27,776,724		

収入及び支出の構成

税抜

上段	項目
中段	金額：円
下段	割合：%

収入

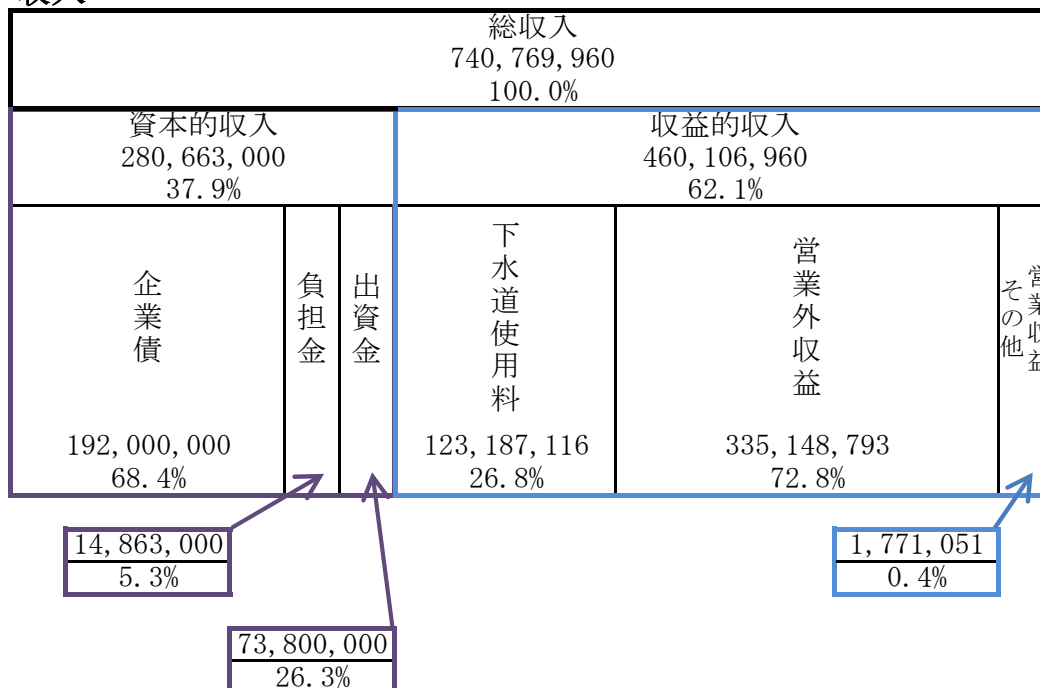

支出

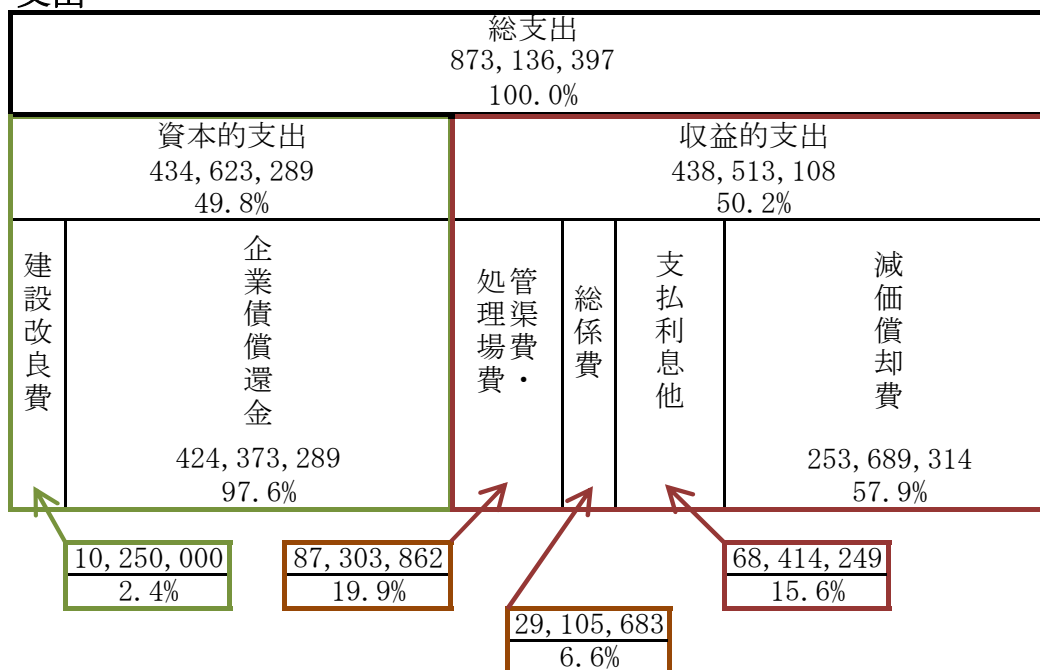

総収支	740,769,960	-	873,136,397	=	△132,366,437
収益的収支	460,106,960	-	438,513,108	=	21,593,852
資本的収支	280,663,000	-	434,623,289	=	△153,960,289

2 業務

(1) 公共下水道事業及び農業集落排水事業の状況

下水道の普及状況

区 分	処理区・地区	処理区内人口 A		水洗化人口 B		流入戸数		水洗化率B/A	
		R4	人	R4	人	R4	戸	R4	%
公共下水道事業	飯島処理区	R4	3,855	R4	3,146	R4	1,194	R4	81.6%
		R3	(3,907)	R3	(3,164)	R3	(1,178)	R3	81.0%
	七久保処理区	R4	1,315	R4	1,000	R4	456	R4	76.0%
		R3	(1,359)	R3	(1,004)	R3	(453)	R3	73.9%
農業集落排水事業	七久保北部地区	R4	880	R4	828	R4	314	R4	94.1%
		R3	(912)	R3	(856)	R3	(316)	R3	93.9%
	田切南部地区	R4	535	R4	489	R4	180	R4	91.4%
		R3	(528)	R3	(481)	R3	(178)	R3	91.1%
	本郷東部地区	R4	322	R4	299	R4	100	R4	92.9%
		R3	(337)	R3	(318)	R3	(102)	R3	94.4%
合 計		R4	6,907	R4	5,762	R4	2,244	R4	83.4%
		R3	(7,043)	R3	(5,823)	R3	(2,227)	R3	82.7%

下水道つながり込み率

		令 和 3 年 度				令 和 4 年 度				増 減 数		
		処理区内戸数	つながり込み戸数	つながり込み率	未接続	処理区内戸数	つながり込み戸数	つながり込み率	未接続	処理区内戸数	つながり込み数	つながり込み率
公共下水道	飯 島	1,359	1,114	82.0%	245	1,369	1,140	83.3%	229	10	26	1.3%
	七久保	441	375	85.0%	66	442	383	86.7%	59	1	8	0.1%
農集排	七久保北部	339	316	93.2%	23	342	321	93.9%	21	3	5	0.6%
	田切南部	194	179	92.3%	15	195	181	92.8%	14	1	2	0.6%
	本郷東部	116	106	91.4%	10	116	107	92.2%	9	0	1	0.9%
合計		2,449	2,090	85.3%	359	2,464	2,132	86.5%	332	15	42	1.2%

処理区名	処理区内戸数	つながり込み戸数	つながり込み率	未接続	処理区内戸数	つながり込み戸数	つながり込み率	未接続	処理区内戸数	つながり込み数	つながり込み率
公共下水道合計	1,800	1,489	82.7%	311	1,811	1,523	84.1%	288	11	34	1.4%
農集排合計	649	601	92.6%	48	653	609	93.3%	44	4	8	0.7%
計	2,449	2,090	85.3%	359	2,464	2,132	86.5%	332	15	42	1.2%

排水設備指定工事店登録状況

指定工事店	70店
-------	-----

(2) 汚水処理状況

項目	令和3年度	令和4年度	比較	
			増減	比率
汚水処理件数	2,287	2,334	47	102.1%
流入汚水量 (m ³)	596,632	569,638	△ 26,994	95.5%
汚泥脱水ケーキ発生量 (t)	510.33	453.01	△ 57.32	88.8%

(3) 下水道使用料の推移

(単位：円 税抜き)

月	令和3年度	令和4年度	増減	増減率 (%)	備考
4月	12,297,626	12,403,381	105,755	100.9	
5月	8,186,354	8,237,057	50,703	100.6	
6月	12,032,914	12,147,013	114,099	100.9	
7月	8,282,128	8,261,207	△20,921	101.5	
8月	12,025,725	12,131,167	105,442	100.9	
9月	8,196,814	8,234,487	37,673	100.5	
10月	12,115,680	12,173,956	58,276	100.5	
11月	8,134,842	8,163,012	28,170	100.3	
12月	12,333,327	12,266,582	△66,745	99.5	
1月	8,660,416	8,360,910	△299,506	96.5	
2月	12,286,790	12,210,525	△76,265	99.4	
3月	8,442,302	8,597,819	155,517	101.8	
合計	122,994,918	123,187,116	192,198	100.2	

(4) 流入汚水量の推移

(単位：m³)

月別	令和3年度	令和4年度	増減	増減率 (%)	備考
4月	47,699	46,119	△1,580	96.7	
5月	54,692	48,794	△5,898	89.2	
6月	50,159	47,153	△3,006	94.0	
7月	53,484	50,133	△3,351	93.7	
8月	60,103	50,717	△9,386	84.4	
9月	51,395	48,475	△2,920	94.3	
10月	49,247	49,024	△223	94.6	
11月	46,553	45,852	△701	98.5	
12月	48,004	47,285	△719	98.5	
1月	47,261	46,678	△583	98.8	
2月	41,915	42,501	586	101.4	
3月	46,120	46,907	787	101.7	
合計	596,632	569,638	△26,994	95.5	

処理区別	令和3年度	令和4年度	増減	増減率 (%)	備考
公共飯島	331,543	315,913	△15,630	95.3	※公共は放流量
公共七久保	108,531	100,661	△7,870	92.7	※公共は放流量
農集七久保	94,854	91,323	△3,531	96.3	
農集田切	34,592	36,268	1,676	104.8	
農集本郷	27,112	25,473	△1,639	94.0	
合計	596,632	569,638	△26,994	95.5	

(5) 汚泥脱水ケーキ発生量の推移

(単位：t)

月別	令和3年度	令和4年度	増減	増減率(%)	備考
4月	37.23	45.18	7.95	121.4	
5月	36.06	36.98	0.92	102.6	
6月	43.65	37.82	△ 5.83	86.6	
7月	44.90	37.62	△ 7.28	83.8	
8月	32.95	40.17	7.22	121.9	
9月	29.74	33.87	4.13	113.9	
10月	47.91	33.92	△ 13.99	70.8	
11月	37.74	40.95	3.21	108.5	
12月	32.47	28.46	△ 4.01	87.7	
1月	41.19	32.21	△ 8.98	78.2	
2月	47.80	40.85	△ 6.95	85.5	
3月	38.47	44.98	6.51	116.9	
合計	470.11	453.01	△ 17.10	96.4	

処理区別	令和3年度	令和4年度	増減	増減率(%)	備考
公共飯島	310.65	305.30	△ 5.35	98.3	
公共七久保	91.20	80.17	△ 11.03	87.9	
農集七久保	43.64	43.08	△ 0.56	98.7	
農集田切	17.26	15.74	△ 1.52	91.2	
農集本郷	7.36	8.72	1.36	118.5	
合計	470.11	453.01	△ 17.10	96.4	

3 議会議決事項

議案番号	件名	提出 年 月 日	議決 年 月 日
第8号	令和3年度飯島町下水道事業会計決算認定について	R4. 9. 2	R4. 9. 15
第14号	令和4年度飯島町下水道事業会計補正予算（第1号）	R4. 9. 2	R4. 9. 15
第11号	令和4年度飯島町下水道事業会計補正予算（第2号）	R4. 12. 9	R4. 12. 20
第24号	令和5年度飯島町下水道事業会計予算	R5. 3. 3	R5. 3. 17

4 職員に関する事項

職名別	R4. 3. 31現在	R5. 3. 31現在	増 減
事務職員	2人	2人	0人
技術職員	0人	0人	0人
労務職員	0人	0人	0人
計	2人	2人	0人