

令和3年度

行政報告書



長野県上伊那郡飯島町

目 次

沿 革	1
町の概要・友好都市等	2
地域指定概要	4
事務の共同処理等の状況	5
会計処理	5
宣 言	6
町民憲章、町の花・町の木、飯島町歌	6
飯島町行政機構図	7
令和3年度の主な動き	8
町道及び橋梁の状況	10
令和3年度一般会計の決算概要	11
実績報告	
新型コロナウイルス感染症対策	25
議 会	
議会事務局	33
監査委員事務局	35
総 務 課	
庶 務 係	36
選挙管理委員会	41
危機管理係	44
文書情報係	56
企 画 政 策 課	
企画調整係	67
財 政 係	74
住 民 税 務 課	
住 民 係	77
生活環境係	89
税 務 係	97
収納対策室	105
健 康 福 祉 課	
地域福祉係	109
高齢者福祉係	124
保健医療係	129

産業振興課	農業委員会	156
	農政係	159
	商工係	167
	耕地林務係	171
建設水道課	建設係	177
	調査計画係	193
	水道係	197
地域創造課	地域係	198
	魅力デザイン係	207
	定住促進室	211
	環境循環ライフ構想推進室	215
会計課	会計係	216
教育委員会	こども室	217
	生涯学習係	229
国民健康保険特別会計事業報告		255
後期高齢者医療特別会計事業報告		269
介護保険特別会計事業報告		274
水道事業業務報告書		288
下水道事業業務報告書		297

沿 革

原始・古代		各地に集落ができる。
鎌倉時代		飯島氏の支配のもとに飯島郷の開発が進む。
江戸時代		幕府の直轄地を支配した飯島陣屋が置かれる。 この地方の政治・経済・文化の中心地として栄える。
明治初期（元～4年）		伊那県庁が設置される。
明治 8年	1月23日	飯島村、石曾根村、田切村、本郷村の4か村が合併して飯島村となる。 一方、七久保村は同日、小平・前沢・田島・上片桐・片桐の5村と合併して片桐村となる。
明治14年	8月17日	片桐村は、上片桐村・片桐村・七久保村の3か村に分離し七久保村が発足する。
明治15年	4月 5日	飯島村から田切及び本郷が分離し、飯島村・田切村・本郷村の3か村となる。
明治22年	4月 1日	市町村制の施行に際し、飯島村・田切村・本郷村の3か村が合併して「飯島村」となる。 「七久保村」はそのまま新村として発足する。
昭和24年	4月 1日	飯島村は南向村の一部「日曾利」を境界変更により編入する。
昭和28年	2月 1日	七久保村は字三林、字袴ヶ腰、字烏帽子ヶ岳の一部面積 14.5 km ² を境界変更により隣村上片桐村へ編入する。
昭和29年	1月 1日	飯島村は町制を施行し「飯島町」となる。
昭和31年	9月30日	飯島町と七久保村が合併し、新「飯島町」となり現在に至る。
昭和61年	3月 1日	県営圃場整備事業の実施にともない、中川村との境界を一部変更（等積交換 4,948,555 m ² ）する。
平成 2年	1月 1日	建設省国土地理院の測定により、総面積を 87.26 km ² （従来 92.52 km ² ）に変更する（昭和63年全国都道府県市区町村別面積調、平成元年11月10日発表による）。
平成10年	10月 1日	建設省国土地理院の測定により、総面積を 86.94 km ² （従来 87.26 km ² ）に更正する（日曾利と中川村の地図上の境界是正により、平成10年全国都道府県市区町村別面積調、平成11年2月8日発表による）。
平成27年	3月 6日	平成26年度全国都道府県市区町村別面積調（電子国土基本図を直接計測する方法）により、総面積を 86.96 km ² （従来 86.94 km ² ）に変更する。

町の概要

位置	東 経	1 3 7 度 5 5 分		
	北 緯	3 5 度 4 0 分 (飯島町役場)		
	標 高	6 8 7 m		
面積	総面積	8 6 . 9 6 km ²	(令和4年3月31日)	
	可住地面積	田 畑	1 2 . 9 3 km ²	
		宅 地	3 . 7 4 km ²	
		その他	1 . 3 5 km ²	
	非可住地面積	山 林	1 3 . 5 6 km ²	
		その他	5 5 . 3 8 km ²	
人口	(令和4年3月31日現在)			
	人 口	9 , 1 7 3 人		
	日本人の人口	8 , 8 8 2 人		
	本籍人口	1 1 , 3 9 7 人		
	令和2年10月1日国勢調査人口	9 , 0 0 4 人 (確定値)		
世帯	(令和4年3月31日現在)			
	世 帯	3 , 6 4 5 世帯		
	日本人の世帯	3 , 4 4 5 世帯		
	本籍世帯	4 , 7 4 7 世帯		
	令和2年10月1日国勢調査世帯	3 , 3 9 1 世帯 (確定値)		
人口密度	総面積	1 km ² あたり	1 0 5 人	
	可住地面積	1 km ² あたり	5 0 9 人	
	(田・畑・宅地・その他 18.02 km ²)			
	可住地標高	5 5 0 m ~ 8 5 0 m		

○姉妹都市 ブラジルサンパウロ州フェラス市（フェラスデ・バスコンセーロス市）
姉妹都市提携 昭和 50 年 5 月 20 日

◇ブラジル フェラス市

正式な名称は、フェラス・デ・バスコンセーロス市。

日系人が多く、中でも飯島町出身者が多いことから、1974 年（昭和 49 年）12 月「飯島町との友好関係をさらに促進し、文化や経済面の交流を深めたい」という姉妹都市提携の申込みがあり、翌 1975 年 3 月、町議会において全会一致で姉妹都市提携が可決されました。同年 5 月、フェラス市長一行を迎え、姉妹都市提携協定書調印式を行いました。

フェラス市は、1954 年（昭和 29 年）に創設、面積 25 k m²、サンパウロ市に隣接し、サンパウロ市中心街から 32Km に位置します。

○友好都市 奈良県生駒郡斑鳩町 友好都市提携 平成 10 年 2 月 21 日

◇奈良県 斑鳩町

人口 27,534 人 世帯数 11,080 世帯 （令和 4 年 3 月 31 日現在）

斑鳩町は、奈良県の西北部を占める奈良盆地の西北部から、矢田丘陵の南にわたる地域で、町の中心は北緯 34 度 36 分東経 135 度 44 分に位置しています。

昭和 22 年 2 月、旧龍田町、法隆寺村、富郷村が合併して「斑鳩町」と命名、発足したもので、行政区域は南北 6.4km、東西 4.4km、区域面積は 14.27 k m²です。また、聖徳太子が宮を造営した地として、法隆寺、法起寺などの多くの寺社や、史跡 藤ノ木古墳をはじめとする古墳群、古歌に詠われた紅葉の名所の竜田川など、歴史的な景観と豊かな自然に恵まれた町として親しまれてきました。また、法隆寺は日本ではじめてユネスコの世界文化遺産に登録されたことでも有名となっています。

○災害時相互応援協定 三重県鳥羽市 災害時相互応援協定調印 平成 24 年 11 月 6 日

◇三重県 鳥羽市

人口 17,437 人 世帯数 8,258 世帯 （令和 4 年 3 月 31 日現在）

鳥羽市は、三重県東部の志摩半島にあり、市の中心は北緯 34 度 28 分東経 136 度 50 分に位置しています。面積は 107.34 k m²（東西 19.25km・南北 19.50km）で、市全体が伊勢志摩国立公園に属しています。4 つの有人離島を含む島々や、リアス式海岸が織りなす景観や温暖な気候に恵まれ、また、豊かな海の幸、風物や観光名所を有しており、国際観光文化都市として毎年多くの観光客が訪れています。特産として伊勢エビ、牡蠣、真珠などが有名で、日本一海女が多いまちとしても知られています。

地域指定概要

工業

- ・伊那テクノバレー圏域 昭和60年 8月31日参画
- ・農村地域工業等導入促進地区（中田切工業導入地区） 昭和48年11月30日指定
- ・ // （陣馬工業導入地区） 昭和51年 2月28日変更指定
- ・ // （陣馬・針ヶ平工業導入地区） 昭和61年 8月 6日変更指定
- ・ // （久根平工業導入地区） 平成 6年12月 5日変更指定
- ・ // （陣馬・久根平工業導入地区） 平成20年12月12日変更指定
- ・ // （柏木工業導入地区） 平成25年 7月 8日変更指定

中部圏

- ・中部圏開発整備法指定区域 昭和43年11月14日指定
中部圏保全区域（中央アルプス区域）

都市

- ・都市計画区域 昭和50年 3月27日指定

農林

- ・農業振興地域 昭和45年 3月30日指定
- ・酪農近代化計画認定市町村 昭和47年 3月31日指定

生活圏

- ・広域市町村圏 昭和45年 7月21日指定
- ・地方生活圏 昭和45年度指定

防災

- ・東海地震に係る地震防災対策強化地域 昭和54年 8月 7日指定
- ・南海トラフ地震防災対策推進地域 平成26年 3月28日指定

公園

- ・中央アルプス国定公園 令和 2年 3月27日指定
（千人塚周辺を含む中央アルプス一帯）

事務の共同処理等状況

(組合加入状況)

- 伊南行政組合
- 上伊那広域連合
- 上伊那地域公平委員会
- 地方公務員災害補償基金
- 長野県町村総合事務組合
- 消防団員等公務災害補償等共済基金
- 町村議会議員共済会
- 長野県市町村自治振興組合
- 長野県市町村職員共済組合
- 南信地域町村交通災害共済事務組合
- 長野県後期高齢者医療広域連合
- 長野県地方税滞納整理機構
- 長野県国民健康保険連合会

会 計 処 理

- 飯島町一般会計
- 飯島町国民健康保険特別会計
- 飯島町後期高齢者医療特別会計
- 飯島町介護保険特別会計
- 飯島町水道事業会計
- 飯島町下水道事業会計

宣 言

(議会議決の確認できたものを記載)

○公明選挙の町	昭和37年12月17日
○非核・平和宣言の町	昭和59年12月14日
○自主申告と振替納税を推進する町	昭和60年 3月 5日
○暴力行為・暴走行為追放の町	昭和62年10月 5日
○ゆとり宣言	平成 2年 6月20日
○環境宣言	平成 4年 9月28日
○農産物自給向上宣言	平成 6年 9月22日
○人権尊重の町	平成 8年 3月22日
○夜光反射材・シートベルト着用宣言	平成11年 9月22日
○青色申告と期限内納税を推進する町	平成12年 7月 5日
○飲酒運転撲滅宣言の町	平成18年12月 8日

町民憲章、町の花・町の木、飯島町歌

○飯島町民憲章の制定	昭和61年 7月 1日
○飯島町の町の花・町の木 町の花 しゃくなげ 町の木 いちい	昭和61年 7月 1日
○飯島町歌の制定 飯島町歌 空の青に咲く未来	平成13年10月27日

飯島町行政機構図

令和3年4月1日現在

【出先機関等】

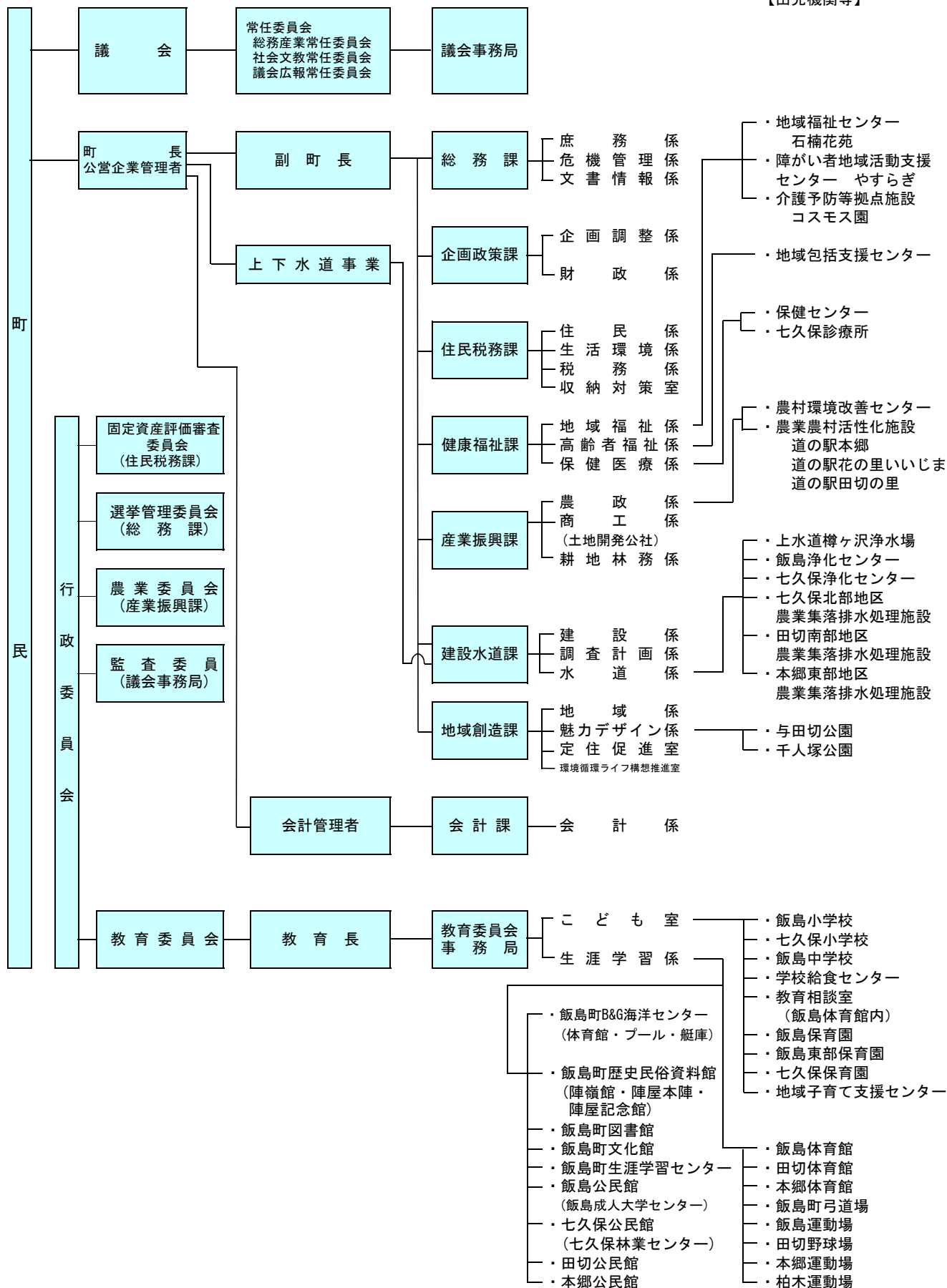

令和3年度の主な動き

4月	1日	信州いいじま桜まつり（3月27日～4月18日）
	24日	植栽ボランティア 春作業
	25日	参議院長野県選出議員補欠選挙投開票日
	29日	第3弾飯島町くらし復興券販売開始（使用期限～9月30日まで）
5月	5日	千人塚祭典
	6日	千人塚水中花火大会
	13日	社会福祉施設応援 事業所訪問（～14日）
	15日	飯島町新型コロナウイルスワクチン接種集団接種開始
	26日	サードブック贈呈式
6月	5日	飯島小学校運動会
	25日	七久保小学校音楽会
	28日	全国食生活改善推進員協議会令和2年度名誉会員賞伝達式
	30日	いいじま未来塾開講（飯島中学校）
7月	17日	植栽ボランティア 夏の作業
8月	8日	いいじまラブリーフェスタ
	21日	信州飯島風街道 りんりん祭
9月	4日	伊那谷8市町村まるっと体験オンラインツアー
	18日	七久保小学校運動会
	18日	飯島東部保育園運動会
	23日	飯島保育園運動会・七久保保育園
10月	1日	飯島中学校清龍祭（～2日）
	3日	飯島町消防団秋季訓練
	11日	飯島町地球温暖化対策実行計画策定委員会 発足
	14日	地区別懇談会（七久保地区） 「飯島町第6次総合計画及びプロジェクト」について
	15日	第36回上伊那郡市育樹祭（飯島会場）
	19日	地区別懇談会（飯島地区） 「飯島町第6次総合計画及びプロジェクト」について
	22日	飯島小学校音楽会
	23日	いいちゃん文化祭～24日
	23日	図書館まつり ～24日
	25日	地区別懇談会（本郷地区） 「飯島町第6次総合計画及びプロジェクト」について
	28日	地区別懇談会（田切地区） 「飯島町第6次総合計画及びプロジェクト」について
11月	20日	いいちゃん産業祭り ドライブスルー市（体験は11/3～12/18）

- 28日 千人塚植樹祭
- 30日 飯島町地球温暖化対策実行計画策定委員会 勉強会
- 31日 第49回衆議院議員総選挙投開票日
- 12月 4日 新日本薬業株式会社 竣工式
長野・伊那谷 働き方・暮らし方セミナー（オンライン併用）
- 8日 繭玉づくり&書初めお守りづくり
- 2月 16日 組織機構改革にともない「秘書広報係」創設を発表
- 9日 マジイイイ☆子育てワークスタイル推進企業宣言書交付
- 19日 長野・伊那谷 冬の移住体験ツアー（オンライン併用）
- 24日 飯島町学校給食センター建設工事竣工
- 9日 ランドセル贈呈式（3園9・10・11日）

町道及び橋梁の状況

令和4年3月31日

項	目	数 量
道路	実延長 (m)	343,672
	面積 (㎡)	2,302,770
	改良済延長 (m)	273,192
	舗装済延長 (m)	267,065
	自動車交通不能延長 (m)	6,115
	歩道延長 (m)	17,568
	防護柵延長 (m)	34,161
	歩道橋数	1
橋梁	木橋数	1
	永久橋数	127
	うち石橋数	0
	混合橋数	0
	荷重制限橋数	2
	農道延長 (m)	0
	林道延長 (m)	42,793

令和3年度 一般会計の決算概要

1 決算規模

令和3年度の一般会計の歳入総額は、71億1,876万4千円、歳出総額は、68億4,063万4千円となり、前年度に比べ歳入は6.5%、歳出は6.1%の増額になりました。

国庫支出金や町税が減となったものの、地方交付税や繰入金、地方債の大幅な増により歳入が増額となり、国・県の財源も活用したコロナ対策事業のほか、学校給食センター改築事業など前年度から繰越の大型事業の実施により歳出も増加し、歳入歳出ともに前年度を上回る決算規模となりました。

2 収支

令和3年度の実質収支は、1億5,642万3千円の黒字決算となり、前年度実質収支額の1億3,470万6千円を差し引いた単年度収支でも、2,171万7千円の黒字となりました。

また、実質単年度収支は、基金への積立金と起債の繰上償還金が黒字的要素となるため、1億5,362万7千円の黒字となりました。

3 歳入

町税は、総額で11億4,111万8千円、前年度比5.8%の減収になりました。法人町民税、たばこ税、軽自動車税は増収となる一方、固定資産税は、事業者の税負担を軽減するために実施した減免措置等により、前年度に比べ5,333万3千円、8.0%の大幅な減収になりました。

地方交付税は、経費算定に地域デジタル社会推進費の追加、高齢者福祉費や地域振興費の増に加え、12月に国の補正予算における追加交付があり、全体で3億2,884万2千円、16.7%の増収になりました。内訳としては、普通交付税が2億9,786万円、16.4%の増収、特別交付税は3,098万2千円、20.6%の増収になりました。

交付金は、固定資産税の事業者に対する減免措置分を補填する新型コロナウイルス感染症対策地方税減収補填特別交付金の創設により、地方特例交付金が2,694万2千円、275.3%の増収となったほか、地方消費税交付金は、1,731万4千円、8.1%の増収になりました。

国庫支出金は、新型コロナウイルス感染症対応地方創生臨時交付金や子育て世帯への臨時特別給付金、学校施設環境改善交付金などの増があったものの、前年度の特別定額給付金の減により、5億3,447万6千円、34.3%の減収になりました。

地方債は、総額で6億724万4千円となり、前年度に比べ2億6,922万1千円、79.6%の増額になりました。これは、臨時財政対策債が増額になったこと、さらに学校給食センター改築事業に係る学校教育施設等整備事業債や緊急防災・減災事業債等の発行額の増によるものです。

4 歳出

性質別の決算規模では、補助費、公債費、繰出金・出資金が前年度に比べ減少し、扶助費、積立金、普通建設事業費等が増加しました。

補助費は、令和2年度に実施した特別定額給付金事業の影響で、前年度に比べ10億1,795万円、49.3%の大幅な減額となる一方、扶助費は、コロナ禍による生活支援として実施した子育て世帯への臨時特別給付金や住民税非課税世帯等に対する臨時特別給付金等の実施により、2億406万8千円、38.8%の大幅な増額になりました。また、普通建設事業費においても、学校給食センター改築事業や飯島体育館大規模改修事業、飯島流ワーケーション事業など大型事業の実施により、9億8,712万8千円、145.8%の大幅な増額になりました。

なお、積立金は、災害等の不測の事態や定住施策関連の補助金等の財政需要に備え、財政調整基金へ積み立てを行ったほか、今後の公共施設の長寿命化対策等の財源として、公共施設等整備基金へ積み立てを行ったことにより、1億9,315万8千円、73.5%の増額になりました。

5 まとめ

財政基盤の強さを表す財政力指数は、平成29年度以降同水準で推移してきましたが、令和3年度は、前年度に比べ0.02ポイント低下し0.39になりました。

経常収支比率は9ポイント減少し、74.3%になりました。これは、経常的経費充当一般財源額の一部事務組合負担金が減となるとともに、経常一般財源の地方交付税や臨時財政対策債が増になったことが主な要因となっています。

地方債に係る指標である実質公債費比率は、標準財政規模における普通交付税や臨時財政対策債発行可能額の増などにより、0.8ポイント減少し、9.0%になりました。

今後も、下水道事業会計への補助金等のほか、広域連合・伊南行政組合への繰出金の増、公共施設等の長寿命化対策の実施、社会福祉関係経費の増など厳しい財政運営が予想されます。新規・拡充事業の実施については、慎重に検討し計画性を持った事業執行と財源の確保を研究するとともに、引き続き、経常経費の精査、起債の繰上償還の実施、国県の補助金や交付税措置のある有利な起債の活用に取り組みながら健全な財政運営に努めます。

※令和3年度の財政指標数値は速報値です。

第1表 決算収支の状況

(令和3年度飯島町会計決算書)

(一般会計)

(単位:千円)

区 分	令和3年度	令和2年度
歳入総額 ①	7,118,764	6,687,171
歳出総額 ②	6,840,634	6,448,133
歳入歳出差引額 ①-② = ③	278,130	239,038
翌年度へ繰り越すべき財源 ④	121,707	104,332
実質収支 ③-④ = ⑤	156,423	134,706

(令和3年度地方財政状況調査)

(普通会計)

(単位:千円)

区 分	令和3年度	令和2年度
歳入総額 ①	7,118,764	6,687,171
歳出総額 ②	6,840,634	6,448,133
歳入歳出差引額 ①-② = ③	278,130	239,038
翌年度へ繰り越すべき財源 ④	121,707	104,332
実質収支 ③-④ = ⑤	156,423	134,706
単年度収支 ⑥	21,717	2,419
積立金 ⑦	151,210	80,635
繰上償還金 ⑧	63,700	70,296
積立金取崩し額 ⑨	83,000	30,000
実質単年度収支 ⑥+⑦+⑧-⑨ = ⑩	153,627	123,350

◇国の財政指標の算定基準に基づき、「積立金⑦」及び「積立金取崩し額⑨」には、財政調整基金を計上しています。

第2表 歳入決算額の状況

(令和3年度地方財政状況調査)

(普通会計)
(単位:千円)

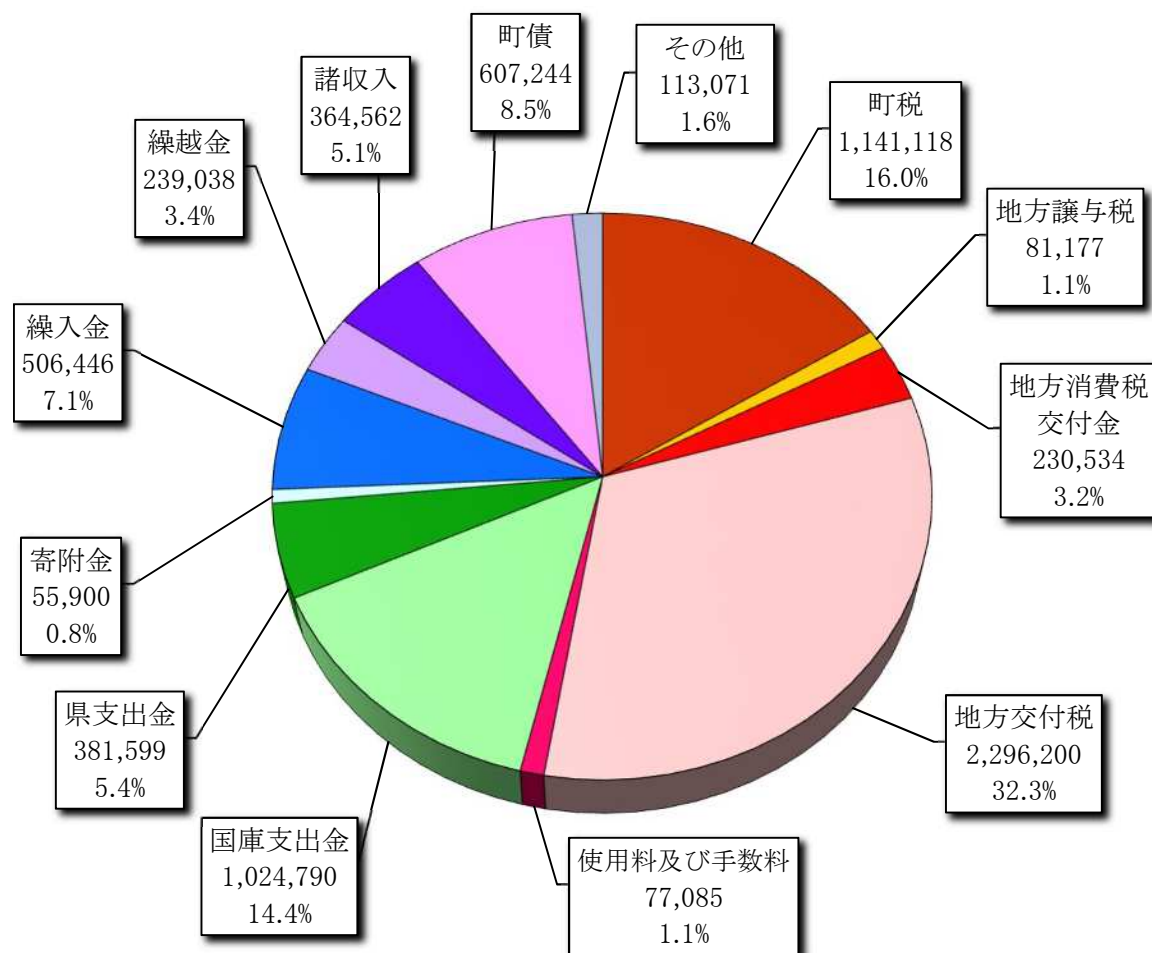

(単位:千円・%)

区 分	決算額	構成比	区 分	決算額	構成比
町 税	1,141,118	16.0	交通安全対策特別交付金	1,251	0.0
地 方 譲 与 税	81,177	1.1	分担金及び負担金	9,958	0.1
利子割交付金	711	0.0	使用料及び手数料	77,085	1.1
配当割交付金	5,547	0.1	国 庫 支 出 金	1,024,790	14.4
株式等譲渡所得割交付金	5,977	0.1	県 支 出 金	381,599	5.4
法人事業税交付金	10,856	0.2	財 産 収 入	36,268	0.5
地方消費税交付金	230,534	3.2	寄 附 金	55,900	0.8
自動車税環境性能割交付金	5,775	0.1	繰 入 金	506,446	7.1
地方特例交付金	36,728	0.5	繰 越 金	239,038	3.4
地 方 交 付 税	2,296,200	32.3	諸 収 入	364,562	5.1
内 普 通 交 付 税	2,114,878	29.7	町 債	607,244	8.5
特 別 交 付 税	181,235	2.5	うち臨時財政対策債	180,044	2.5
震 災 復 興 特 別 交 付 税	87	0.0	合 計	7,118,764	100.0

第3表 歳入決算額の推移

(令和3年度地方財政状況調査)

(普通会計)
(単位:千円)

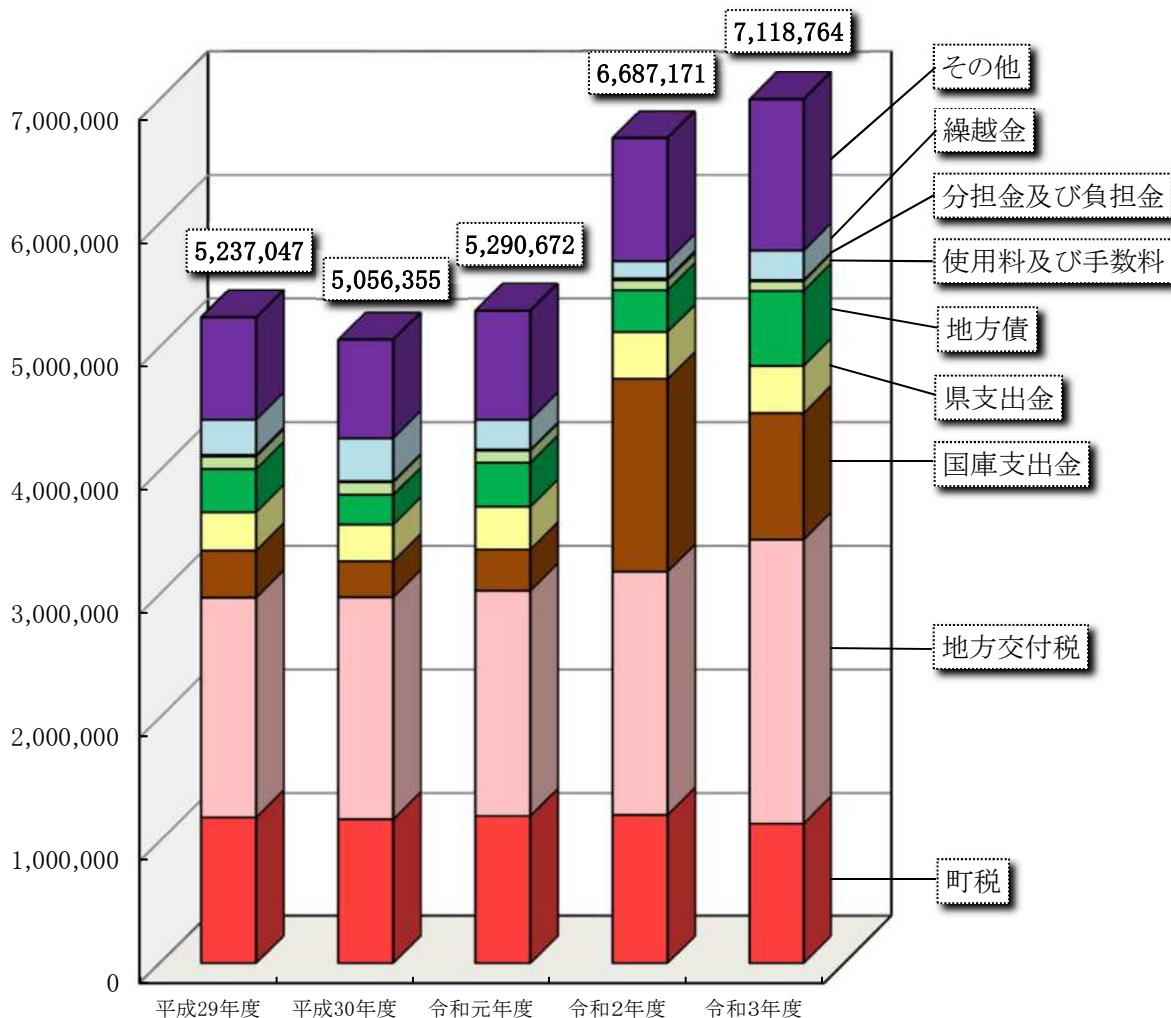

(単位:千円・%)

区 分	平成29年度	平成30年度	令和元年度	令和2年度	令和3年度	対前年比
町 税	1,191,623	1,177,046	1,203,786	1,211,919	1,141,118	△ 5.8
地 方 交 付 税	1,778,175	1,794,914	1,820,752	1,967,358	2,296,200	16.7
国 庫 支 出 金	379,830	291,491	333,722	1,559,266	1,024,790	△ 34.3
県 支 出 金	310,495	297,144	346,300	379,783	381,599	0.5
地 方 債	348,700	240,300	356,700	338,023	607,244	79.6
使用料及び手数料	101,248	102,743	96,050	81,654	77,085	△ 5.6
分担金及び負担金	13,828	8,678	9,424	14,643	9,958	△ 32.0
繰 越 金	284,243	346,060	240,931	138,100	239,038	73.1
そ の 他	828,905	797,979	883,007	996,425	1,341,732	34.7
合 計	5,237,047	5,056,355	5,290,672	6,687,171	7,118,764	6.5

第4表 町税決算額の推移

(令和3年度地方財政状況調査)

(普通会計)
(単位:千円)

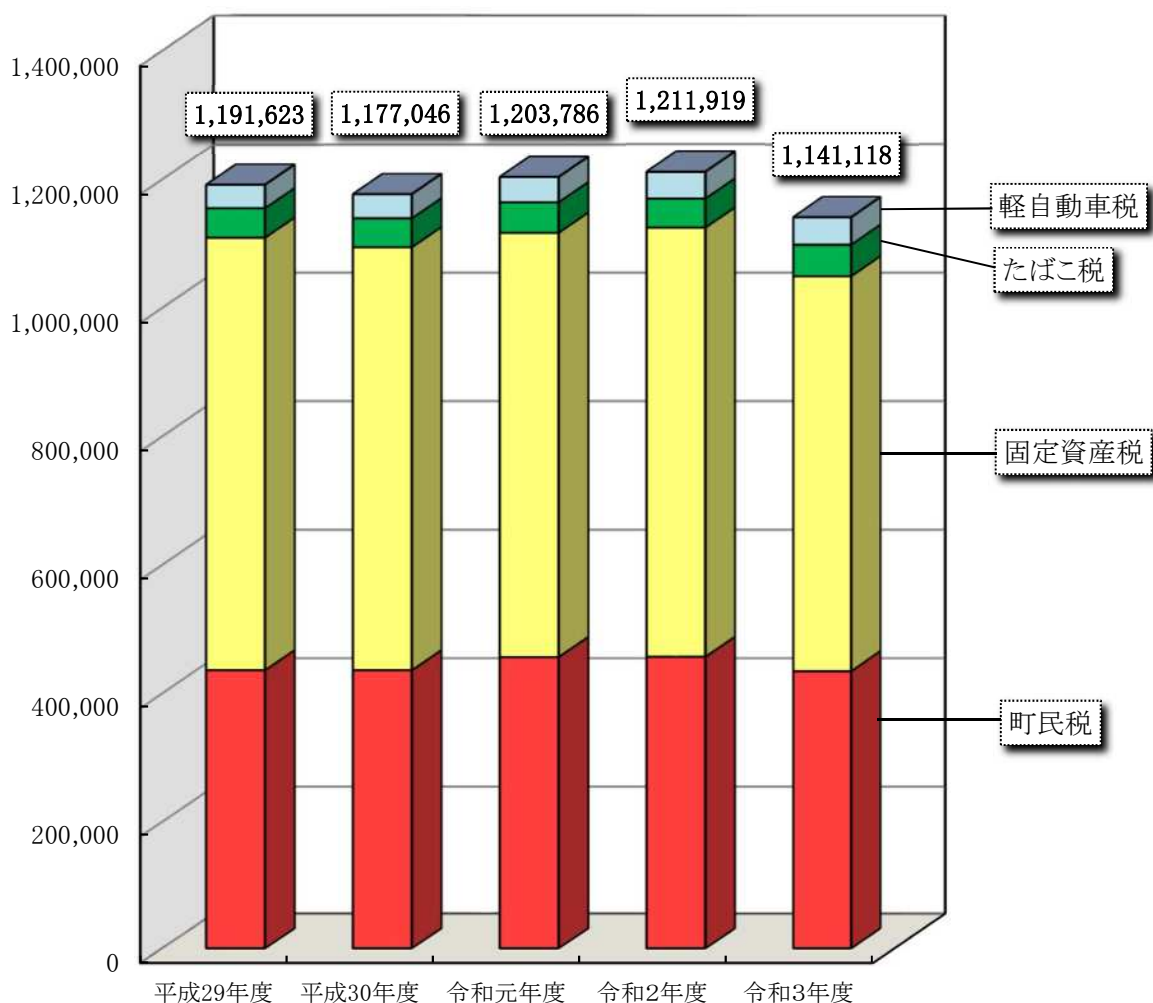

(単位:千円・%)

区分	平成29年度	平成30年度	令和元年度	令和2年度	令和3年度	対前年比
町民税	436,192	436,179	456,649	457,046	434,744	△ 4.9
うち個人	384,530	382,824	402,317	416,029	379,082	△ 8.9
うち法人	51,662	53,355	54,332	41,017	55,662	35.7
固定資産税	673,101	658,233	660,281	667,938	614,605	△ 8.0
たばこ税	45,917	45,023	47,501	45,267	49,068	8.4
軽自動車税	36,413	37,611	39,355	41,668	42,701	2.5
特別土地保有税	0	0	0	0	0	0.0
合計	1,191,623	1,177,046	1,203,786	1,211,919	1,141,118	△ 5.8

第5表 目的別歳出決算額の推移

(令和3年度地方財政状況調査)

(普通会計)
(単位:千円)

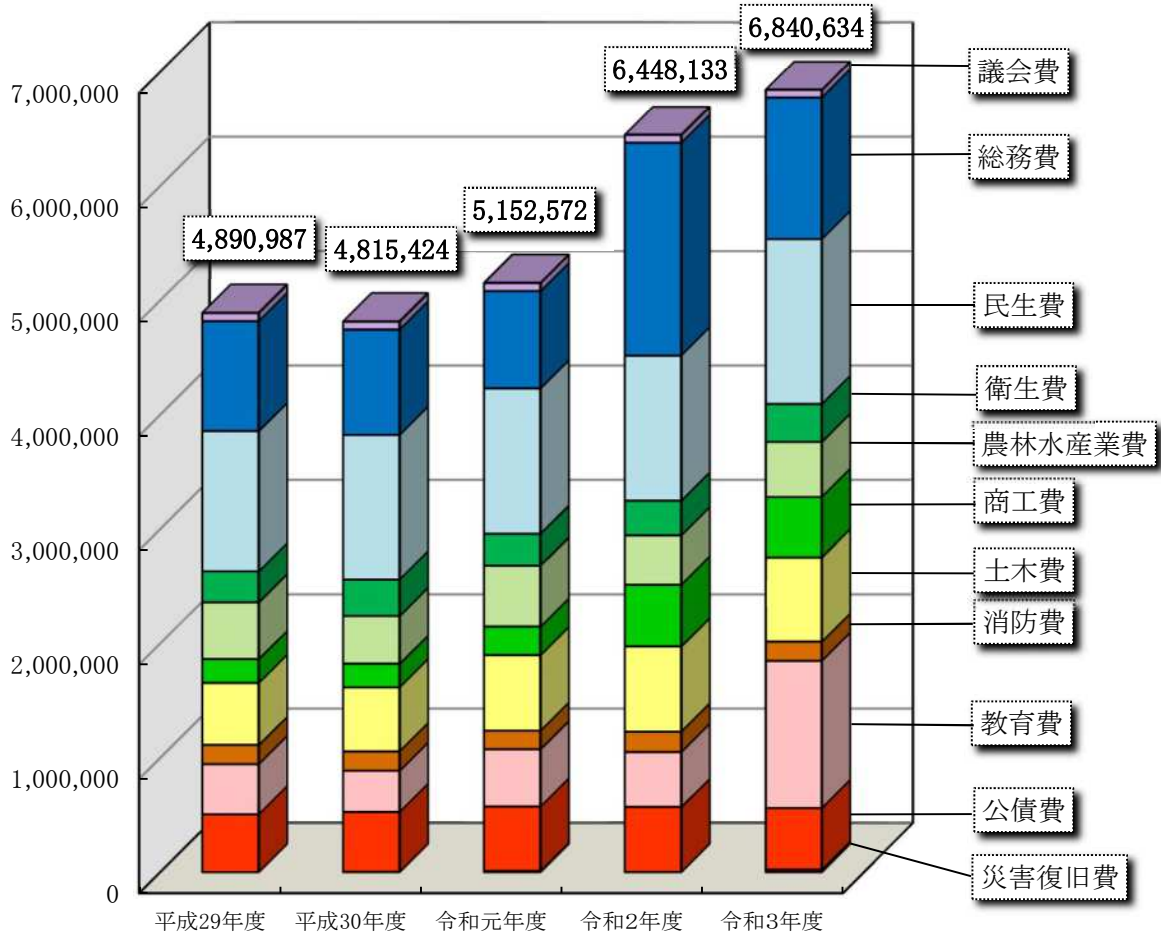

(単位:千円・%)

区分	平成29年度	平成30年度	令和元年度	令和2年度	令和3年度	構成比	対前年比
議会費	71,551	70,012	70,213	69,049	66,310	1.0	△ 4.0
総務費	960,618	920,871	851,309	1,860,426	1,238,588	18.1	△ 33.4
民生費	1,226,385	1,264,696	1,270,917	1,269,703	1,439,622	21.0	13.4
衛生費	271,326	318,396	279,627	302,604	332,319	4.9	9.8
農林水産業費	496,773	416,820	531,232	431,642	481,406	7.0	11.5
商工費	207,741	206,388	249,282	538,962	529,234	7.7	△ 1.8
土木費	542,088	560,008	661,472	745,564	735,974	10.8	△ 1.3
消防費	167,641	169,209	161,653	178,047	168,201	2.5	△ 5.5
教育費	439,428	361,166	501,434	480,362	1,287,201	18.8	168.0
公債費	507,436	525,406	565,292	571,673	538,468	7.9	△ 5.8
災害復旧費	0	2,452	10,141	101	23,311	0.3	22,980.2
合計	4,890,987	4,815,424	5,152,572	6,448,133	6,840,634	100.0	6.1

第6表 性質別決算額の状況

(令和3年度地方財政状況調査)

(普通会計)
(単位:千円)

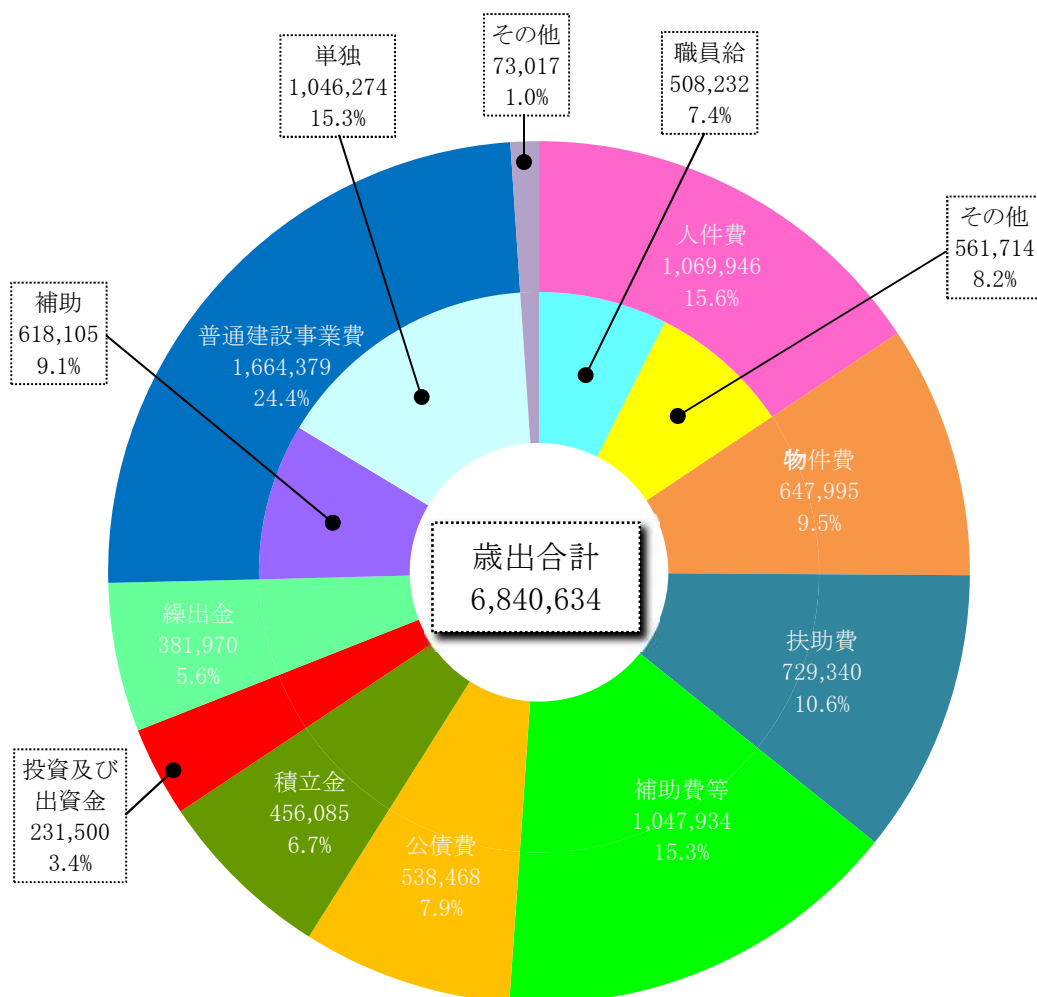

(単位:千円・%)

区 分	決算額	構成比	区 分	決算額	構成比
人 件 費	1,069,946	15.6	積 立 金	456,085	6.7
内 職員給	508,232	7.4	投資・出資金・貸付金	231,500	3.4
物 件 費	647,995	9.5	繰 出 金	381,970	5.6
維 持 補 修 費	49,706	0.7	投 資 的 経 費	1,687,690	24.7
扶 助 費	729,340	10.6	内 普通建設事業	1,664,379	24.4
補 助 費 等	1,047,934	15.3	内 補助	618,105	9.1
公 債 費	538,468	7.9	内 単独等	1,046,274	15.3
内 元 利 償 還 金	537,557	7.9	内 災害復旧事業	23,311	0.3
内 一 時 借 入 金 利 子	911	0.0	合 計	6,840,634	100.0

第7表 性質別決算額の推移

(令和3年度地方財政状況調査)

(普通会計)
(単位:千円)

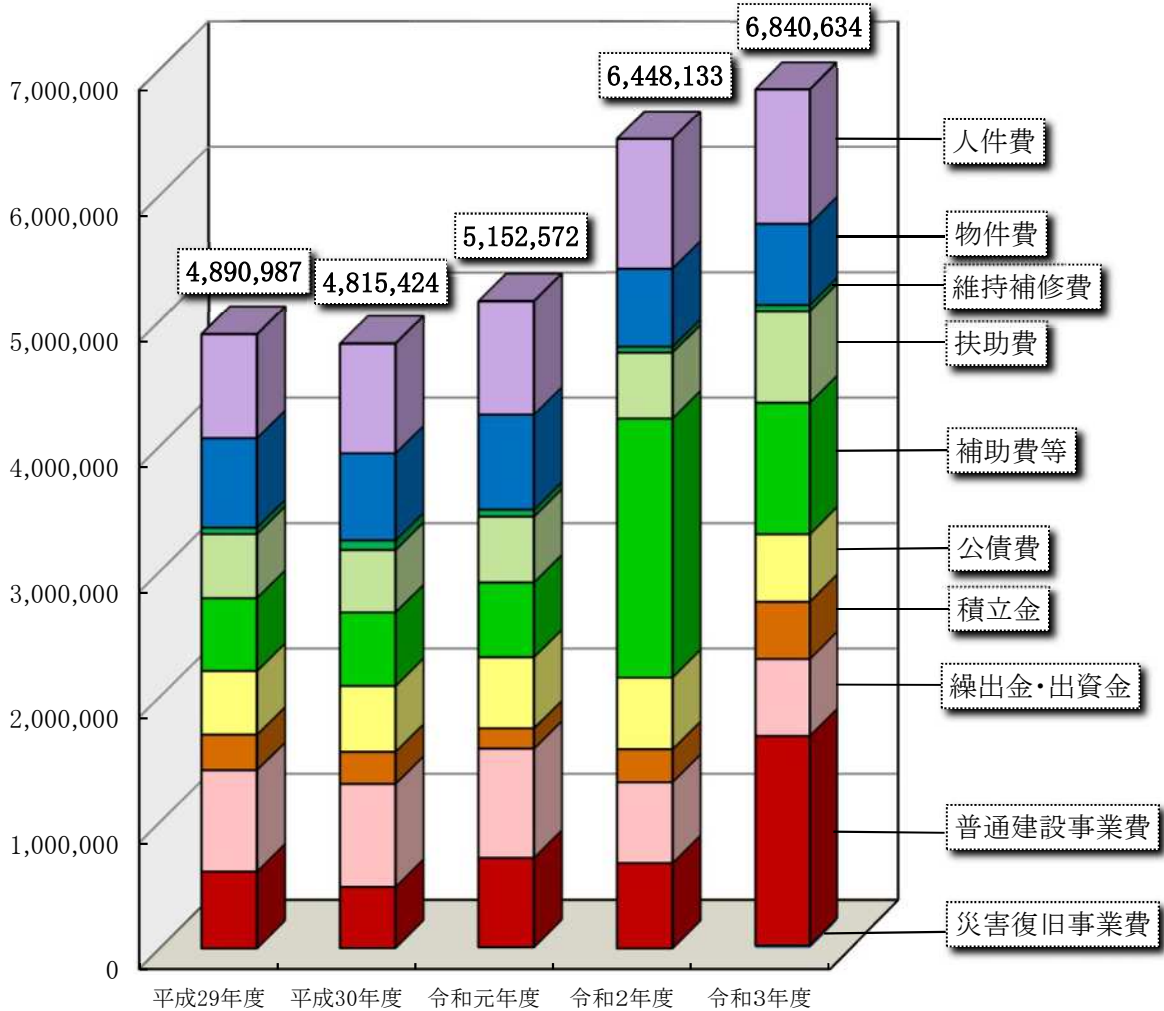

(単位:千円・%)

区分	平成29年度	平成30年度	令和元年度	令和2年度	令和3年度	対前年比
人件費	828,632	874,084	902,367	1,035,135	1,069,946	3.4
物件費	714,206	694,998	757,801	622,197	647,995	4.1
維持補修費	51,776	76,278	56,105	46,789	49,706	6.2
扶助費	509,960	497,723	524,615	525,272	729,340	38.8
補助費等	580,941	586,694	596,821	2,065,884	1,047,934	△ 49.3
公債費	507,436	525,406	565,292	571,673	538,468	△ 5.8
積立金	282,981	254,438	163,156	262,927	456,085	73.5
繰出金・出資金等	805,247	819,746	868,759	640,904	613,470	△ 4.3
普通建設事業費	609,808	483,605	707,515	677,251	1,664,379	145.8
災害復旧事業費	0	2,452	10,141	101	23,311	22980.2
合計	4,890,987	4,815,424	5,152,572	6,448,133	6,840,634	6.1

第8表 経常収支比率の推移

(令和3年度地方財政状況調査)

(普通会計)
(単位:千円・%)

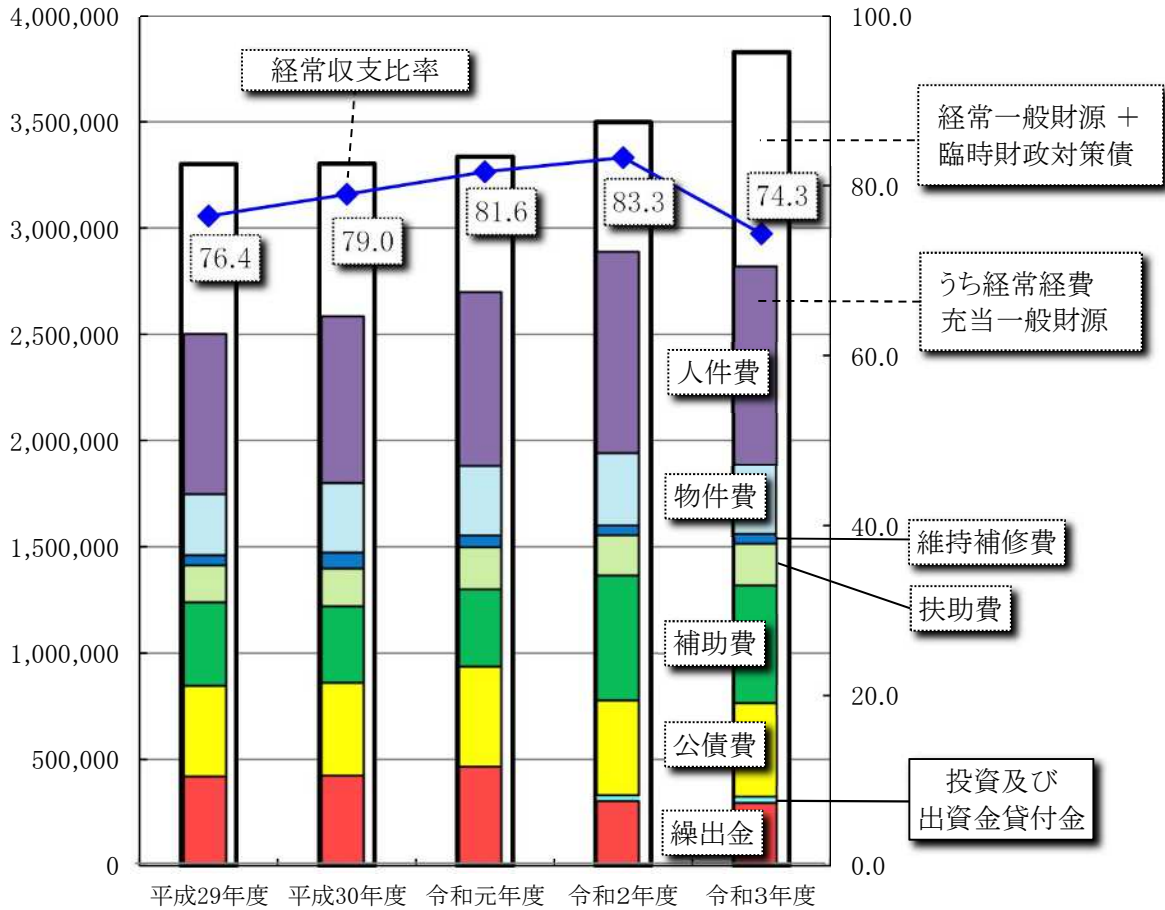

(単位:千円・%)

区 分	平成29年度	平成30年度	令和元年度	令和2年度	令和3年度	対前年比
歳入 経常一般財源	3,133,318	3,138,176	3,206,264	3,363,016	3,646,772	8.4
臨時財政対策債・減収補填債	167,900	164,100	129,400	135,423	180,044	32.9
経常経費充当一般財源	2,522,851	2,607,213	2,722,194	2,913,594	2,843,908	△ 2.4
人 件 費	761,018	792,663	826,451	957,155	943,096	△ 1.5
物 件 費	290,514	330,687	330,638	343,693	326,234	△ 5.1
維 持 補 修 費	47,893	75,798	55,628	46,346	48,493	4.6
扶 助 費	175,921	178,984	200,459	191,314	198,958	4.0
補 助 費	397,168	363,959	367,389	594,084	558,440	△ 6.0
公 債 費	433,032	443,633	477,054	454,121	449,230	△ 1.1
投資及び出資金貸付金				28,386	29,841	5.1
繰 出 金	417,305	421,489	464,575	298,495	289,616	△ 3.0
経常収支比率	76.4	79.0	81.6	83.3	74.3	△ 9.0

$$\diamond \text{ 経常収支比率} = \frac{\text{経常的経費充当一般財源総額}}{\text{歳入経常一般財源} + \text{臨時財政対策債} + \text{減収補填債(特例分)}} \times 100$$

第9表 財政力指数の推移

(令和3年度地方財政状況調査)

(普通会計)
(単位:千円・%)

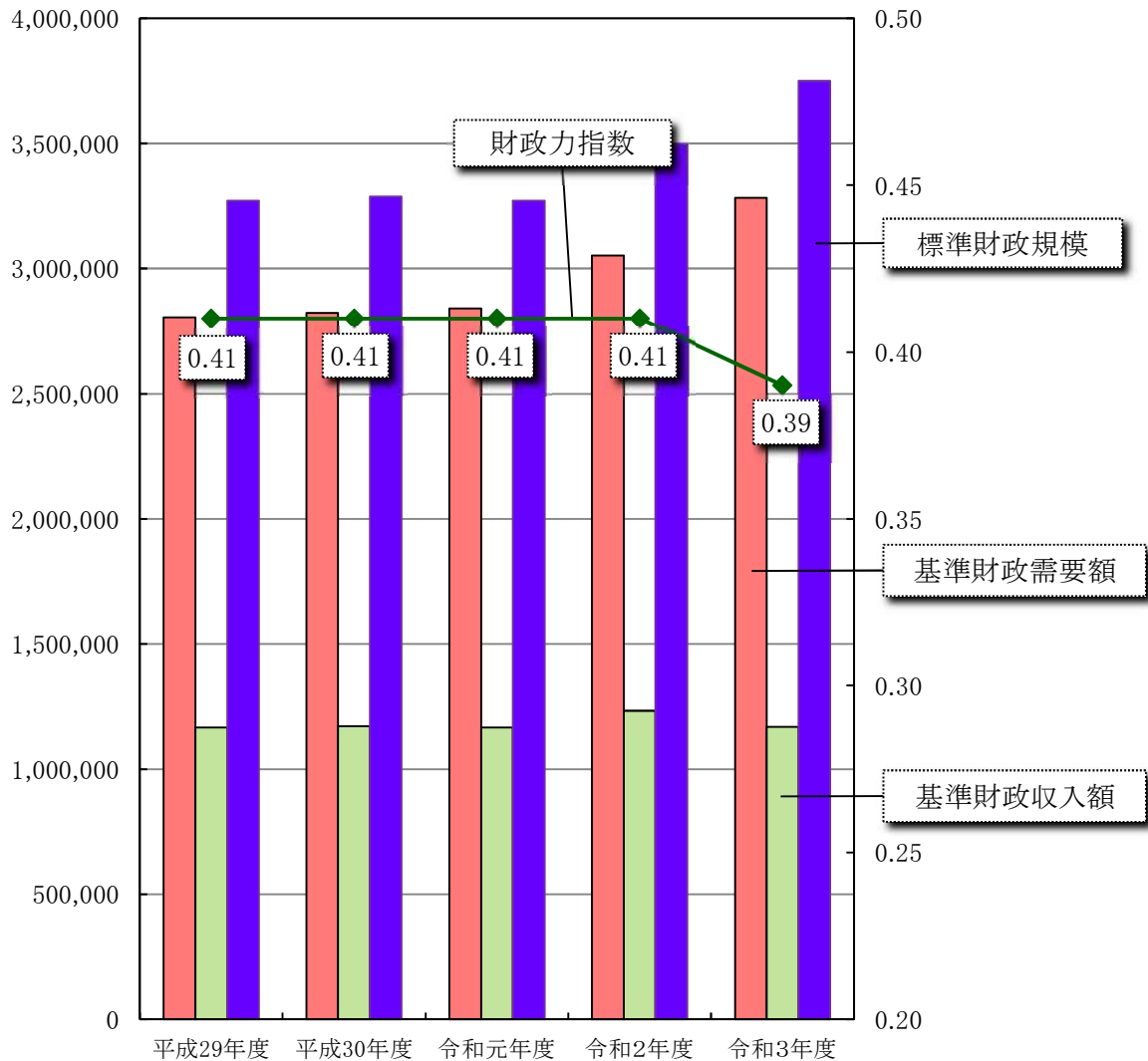

(単位:千円・%)

区分	平成29年度	平成30年度	令和元年度	令和2年度	令和3年度	対前年比
基準財政需要額	2,805,266	2,822,294	2,840,546	3,051,867	3,283,352	7.6
基準財政収入額	1,165,437	1,170,416	1,166,533	1,233,290	1,168,474	△ 5.3
財政力指数	0.41	0.41	0.41	0.41	0.39	△ 0.02
標準財政規模	3,271,607	3,288,026	3,271,430	3,499,326	3,750,401	7.2

- ◇ 「財政力指数」とは、地方公共団体の財政力の強弱を示す指標です。
- ◇ 地方交付税法に基づいて標準的なものとして算定された基準財政収入額を基準財政需要額で除して得た数値の過去3年間の平均値を財政力指数といいます。
- ◇ この数値は、「1」に近いか、あるいは「1」を超えるほど財政力が強いと見ることができます。

第10表 実質公債費比率等の推移

(令和3年度地方財政状況調査・健全化判断比率)

(普通会計)
(単位:千円)

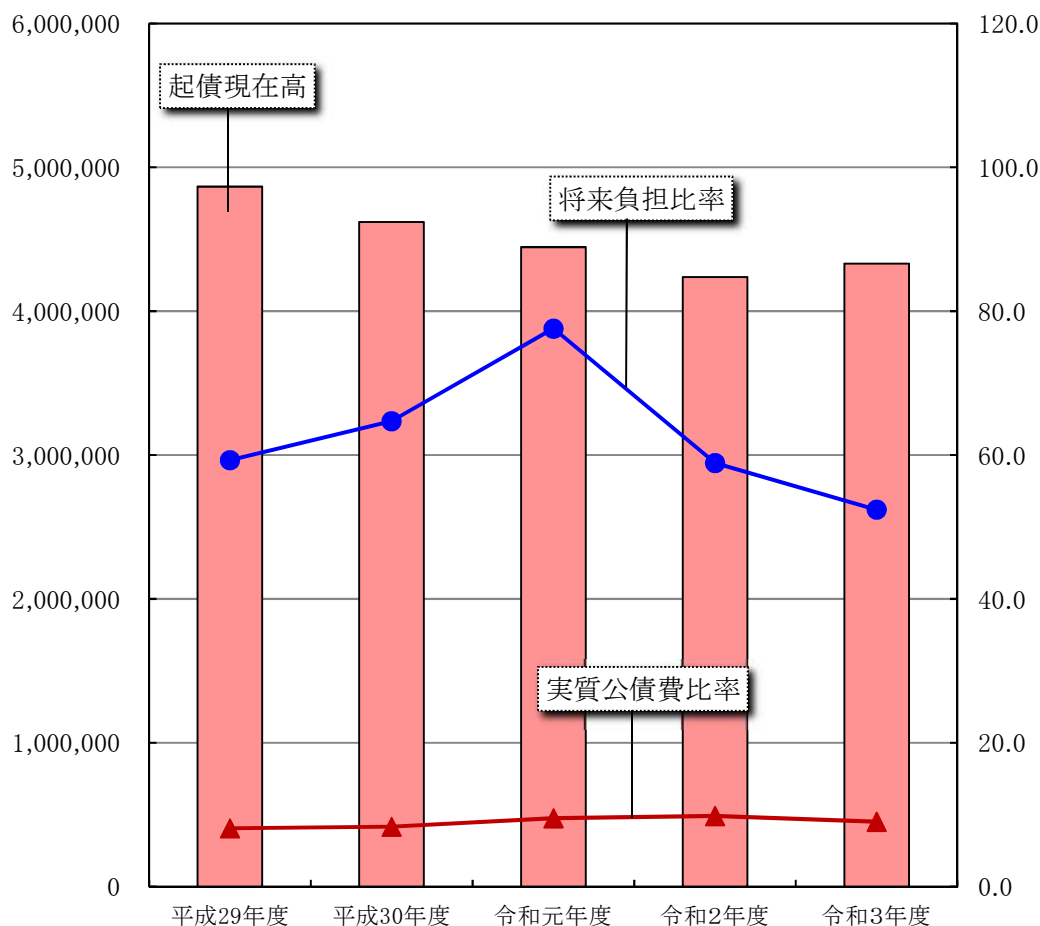

(単位:千円・%)

区 分	平成29年度	平成30年度	令和元年度	令和2年度	令和3年度	対前年比
起債現在高	4,866,957	4,619,832	4,444,430	4,238,479	4,330,561	2.2
将来負担比率	59.3	64.7	77.6	58.9	52.4	△ 6.5
実質公債費比率	8.1	8.3	9.5	9.8	9.0	△ 0.8

- ◇ 「将来負担比率」とは、一般会計が将来負担すべき実質的な負債の標準財政規模に対する比率です。借入金(地方債)や公営企業、組合、設立法人等に対して将来支払う負担等を指標化し、財政を圧迫する可能性の度合いを示す指標となります。
- ◇ 「実質公債費比率」とは、一般会計等が負担する元利償還金及び準元利償還金の標準財政規模(交付税措置分を除く)に対する比率です。実質的な公債費が財政に及ぼす負担を表す指標となります。

第11表 基金の状況

(令和3年度地方財政状況調査)

(普通会計)
(単位:千円)

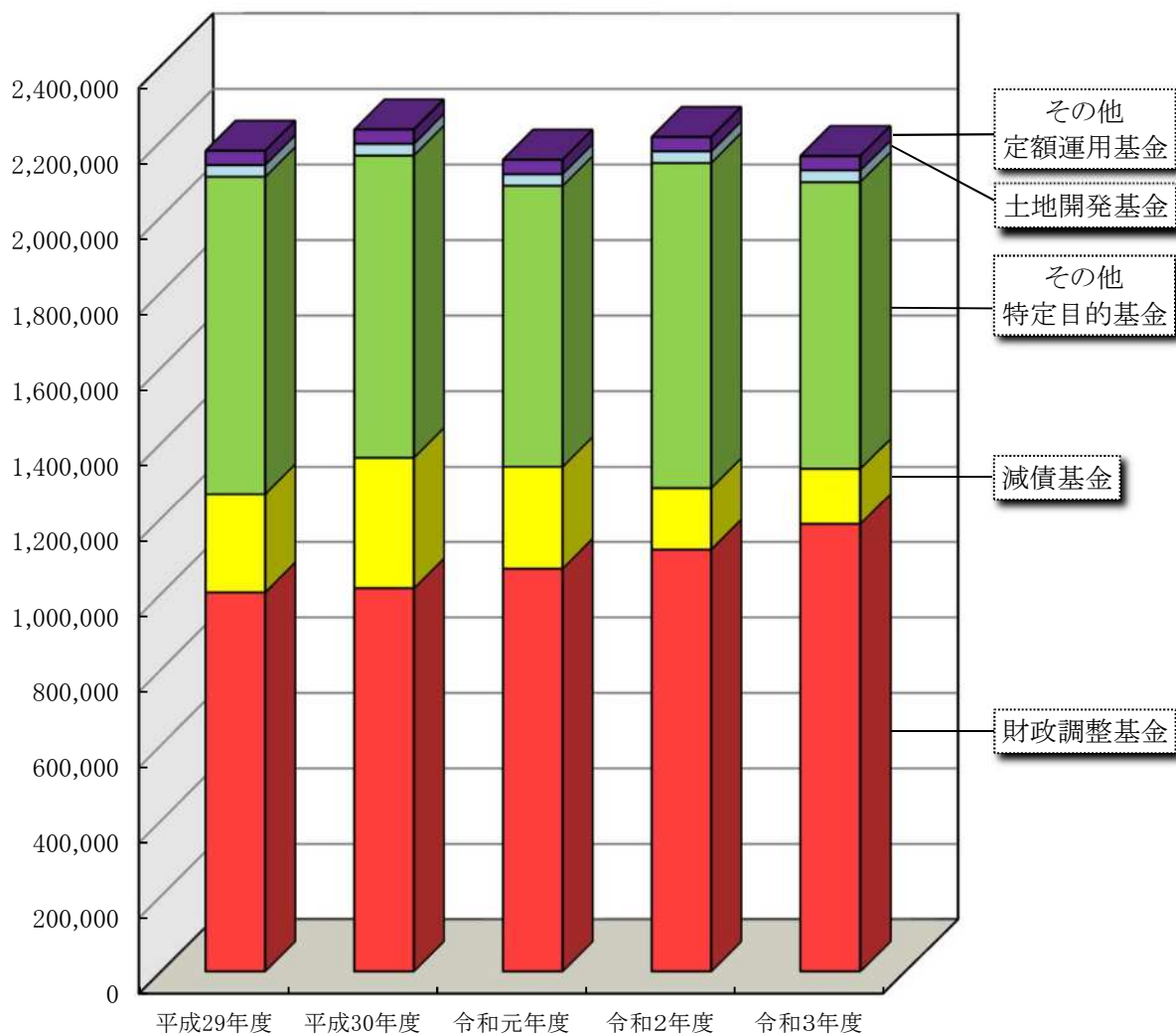

(単位:千円)

区 分		平成29年度	平成30年度	令和元年度	令和2年度	令和3年度
積立基金	財政調整基金	1,004,430	1,015,292	1,067,220	1,117,855	1,186,065
	減債基金	261,327	346,662	271,219	163,952	146,853
	その他特定目的基金	840,288	800,539	743,673	860,654	759,182
定額運用基金	土地開発基金	30,701	30,716	30,734	30,752	30,767
	その他定額運用基金	37,905	37,906	37,907	37,909	37,909
合 計		2,174,651	2,231,115	2,150,753	2,211,122	2,160,776

第12表 繰出金の推移

(令和3年度地方財政状況調査)

(普通会計)
(単位:千円)

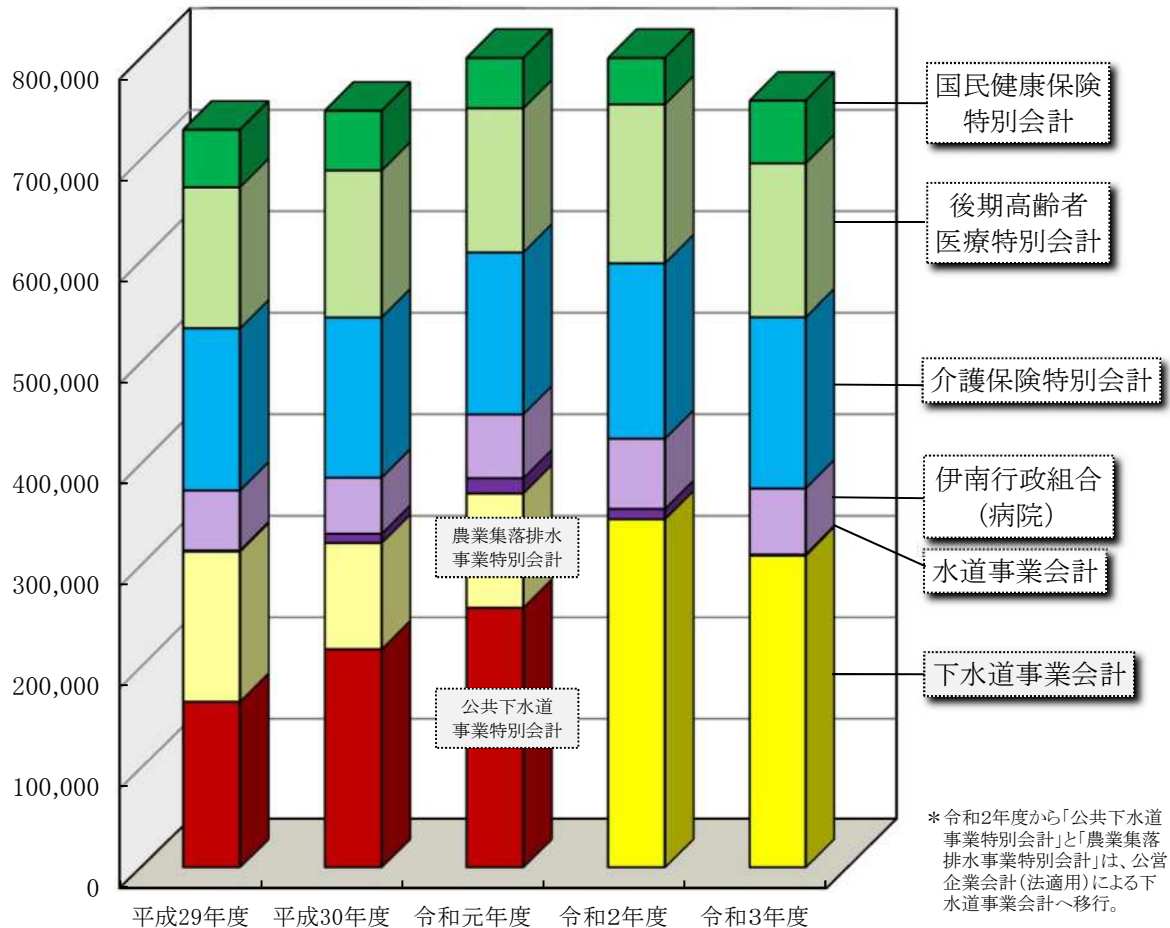

(単位:千円・%)

会計別		平成29年度	平成30年度	令和元年度	令和2年度	令和3年度	対前年度比
法非適	国民健康保険特別会計	56,668	58,794	59,658	59,463	61,717	3.8
	後期高齢者医療特別会計	138,902	144,814	142,043	156,459	151,654	△ 3.1
	介護保険特別会計	159,879	157,827	159,524	172,827	168,584	△ 2.5
	公共下水道事業特別会計	165,774	217,569	258,264			—
	農業集落排水事業特別会計	148,000	104,726	112,751			—
小計		669,223	683,730	732,240	388,749	381,955	△ 1.7
法適	伊南行政組合(病院)	58,990	55,147	62,697	69,225	65,026	△ 6.1
	水道事業会計	1,122	9,125	15,128	10,131	1,134	△ 88.8
	下水道事業会計				345,642	309,800	△ 10.4
小計		60,112	64,272	77,825	424,998	375,960	△ 11.5
合計		729,335	748,002	810,065	813,747	757,915	△ 6.9

令和3年度

実績報告書

新型コロナウイルス感染症対策

— 新型コロナウイルス感染症対策本部 —

1 新型コロナウイルス感染症対策本部会議

(1) 構成員

本部長（町長）、副町長、教育長、課等長、事務局（危機管理係長、庶務係長、文書情報係長、保健医療係長、保健予防担当係長） 計18名

(2) 開催数

15回（予備協議や臨時会等は除く。令和元年度からは延べ45回）

(3) 主な協議内容

- ・緊急事態宣言の発令及びまん延防止等重点措置に係る情報共有と対応について
- ・長野県における対応方針及び感染状況に係る情報共有及び対応について
- ・上伊那圏域における感染状況に係る情報共有及び対応について
- ・各所管における対応状況の共有について
- ・各種支援策や関連事業に係る情報共有及び実施について
- ・町施設の休止や閉鎖等の対応と衛生管理の徹底について
- ・町主催のイベントや行事に係る当面の判断基準について
- ・町民や事業所等に対する感染防止に係る注意喚起や当面の対応について
- ・役場事業所としての感染防止対策の徹底と分散勤務等の調整について
- ・その他、一部事務組合における対策会議との連携や区長との懇談会 等

(4) 主な対応内容

- ・住民等に向けた感染対策の注意喚起
（防災無線、有線ページング放送、有線告知放送、ホームページ、いいちゃんメール、文字放送、広報いいじま、CATV行政番組・お知らせ、ポスター掲出等、随時）
- ・町内新規陽性者発生に伴う感染拡大防止及び不当な差別や偏見・いじめ等を防ぐため、注意喚起のチラシを全戸配布、問い合わせ電話への対応
- ・ワクチン接種への対応
- ・新型コロナウイルス感染症に係る町民アンケートの実施
（調査対象：町内在住の16歳以上の方から無作為に3,000人を抽出、調査期間：7月中旬～10月13日、調査方法：依頼文と感染症対策の注意喚起を添えたA3両面刷り・全18問のアンケート用紙を対象者に郵送し、いいちゃんポスト・持参・ながの電子申請で回答受付、回答数：1,130人（ウェブ206人・紙924人）、回答率：37.7%）
※詳細は、町ホームページ及び広報いいじま11月号に掲載。

新型コロナウイルス感染症対策事業実績

事業コード	所管	事業名	事業目的	事業概要	総事業費（単位：円）	
					内訳	合計
1111	庶務係	職員用簡易PCR検査キット	新型コロナウイルス感染症の接触者となった職員に対しPCR検査キットによる検査を行うことにより、町民への感染を防ぐとともに、クラスター発生による業務停止を予防する。	PCR検査キットの購入	-	368,946
1152	庶務係	指定緊急避難場所等感染リスク低減トイレ改修事業	新型コロナウイルス感染症対策の観点から避難所等の接触感染のリスクを低減、さらに役場庁舎における感染対策を徹底することで、利用者の安全安心を確保する。	設計監理業務	1,320,000	25,520,000
				和式から洋式化及び手洗蛇口の自動水洗化 ・本庁舎1階トイレ ・本庁舎2階トイレ ・西庁舎トイレ ・屋外トイレ	24,200,000	
1861	危機管理係	指定緊急避難場所感染症防止対策強化事業	新型コロナウイルス感染症対策を踏まえ、コロナ禍における災害有事に備えるため、飯島町地域防災計画に基づく指定緊急避難場所等の衛生環境を保つために必要な資材を整備し、感染対策の強化を図る。	TPAフィルター式空気清浄機 66台	-	7,348,000
1861	危機管理係	指定緊急避難場所感染症防止対策強化事業（空気清浄機代替事業）	指定緊急避難場所感染症防止対策事業において、空気清浄機が充足されている自治会に対し、防災対策や感染症対策に必要な資材を配備する。	防災用品（発電機、石油ストーブ、防災倉庫棚、アルミマット、カセットコンロ、救助工具セット、ランタン等） 衛生用品（パルスオキシメーター、消毒液、検温器等）	-	1,299,913
1861	危機管理係	新型コロナウイルス感染症に係る町民アンケート	新型コロナウイルス感染症拡大による町民の生活への影響と、どのような支援を必要としているか等を把握し、今後のコロナ対策の政策等に反映する。	アンケート結果広報掲載代	-	29,238
2625	住民係	低所得の子育て世帯に対する子育て世帯生活支援特別給付金給付事業	新型コロナウイルス感染症による影響が長期化する中、低所得の子育て世帯に対し、実情を踏まえた生活の支援を行う、生活支援のための特別給付事業を実施する。	郵送料・振込手数料・システム改修等 事務費	315,104	3,165,104
				児童一人当たり50,000円の給付	2,850,000	
2626	住民係	子育て世帯への臨時特別給付金事業	新型コロナウイルス感染症による影響が長期化する中、子育て世帯を支援するための臨時特別給付事業を実施する。	郵送料・振込手数料・システム改修等 事務費	695,101	126,495,101
				児童一人当たり100,000円の給付	125,800,000	
2101	地域福祉係	原油価格高騰に対する低所得者生活応援給付金	原油価格の高騰の影響により、生活に苦しむ低所得者に対し、緊急対策として灯油等購入費の一部を助成し経済的負担の軽減を図る。	郵便料	48,104	6,488,104
				住民税非課税世帯へ10,000円支給 ・支給世帯数 644世帯	6,440,000	

事業コード	所管	事業名	事業目的	事業概要	総事業費（単位：円）	
					内訳	合計
2112	地域福祉係	住民税非課税世帯等に対する臨時特別給付金事業	新型コロナウイルス感染症の影響が長期化する中、様々な困難に直面した方々が、速やかに生活・暮らしの支援を受けられるよう、臨時的な措置として臨時特別給付金を支給する。	郵送料・振込手数料等事務費	741,668	65,441,668
				住民税非課税世帯へ100,000円支給 ・支給世帯数 647世帯	64,700,000	
2631	地域福祉係	長野県低所得の子育て世帯に対する子育て世帯生活支援特別給付金（ひとり親世帯分）給付事務	新型コロナウイルス感染症の影響を受けて損害を受けた低所得のひとり親世帯を見舞う観点から、臨時特別給付金を支給する。（給付金50,000円の支給は長野県が実施）	郵送料等 事務費	-	115,000
2301	高齢者福祉係	飯島町原油価格高騰緊急対策社会福祉施設支援補助金	原油価格の高騰により、影響を受けている社会福祉施設に対し、緊急対策として燃油代の一部を助成し社会福祉施設の負担軽減を図る。	郵便料	1,000	551,000
				町内に介護及び障がい福祉施設をもつ事業者1事業者につき50,000円を交付	550,000	
2821	保健医療係	新型コロナウイルス感染症検査補助金	町内に帰省する学生及び受験や就職活動で感染拡大地域間を移動する学生が安心して帰省や受験、就職活動が出来るようにするため、また新型コロナウイルス感染症拡大防止を防ぐため、抗原検査又はPCR検査の一部を補助する。	・対象者 H9.4.2～H18.4.1生まれの者 ・対象期間 R3.7.1～R3.9.30の間に町内へ帰省する前1週間以内に受けた抗原検査又はPCR検査 検査費用の1/2補助 抗原検査8,000円以内（検査費用の範囲） PCR検査1/2（上限20,000円） ・期間中補助対象者につき1回限り ・申請期限 R3.10.29まで	-	75,025
2821	保健医療係	新型コロナウイルス感染症予防対策用品	新型コロナウイルス感染症拡大防止の一環として、次亜塩素酸電解水を用いて環境整備を行っています。電解水を定期的に購入し補充することで、感染対策を行う。	電解補助液（1L4本セット） 購入費用：23,200円	-	23,200
2821	保健医療係	新型コロナウイルス抗原検査キット郵送	新型コロナウイルス感染症のより一層の早期発見・感染拡大防止の対策を図る為、長野県の「抗原簡易キットを活用した陽性者の早期発見促進事業」に基づき、抗原簡易キットを配布する。	対象者：配布希望者で感染拡大地域との往来のある仕事に就いている方、仕事や受験、出産、介護、帰省、冠婚葬祭等の理由により感染拡大地域との往来が必要な方。また職務上、多くの方と接する仕事に就いている方（医療・介護・飲食・接客・観光業等） 配布数：495本	-	20,440

事業 コード	所管	事業名	事業目的	事業概要	総事業費（単位：円）	
					内訳	合計
2823	保健 医療係	新型コロナウイルスワクチン接種事業	新型コロナウイルス感染症拡大防止のため、予防接種法の規定により市町村事務とされている新型コロナウイルスの特例的な臨時接種について、国の「新型コロナウイルスワクチン接種体制確保事業実施要項」等に基づき実施する。	<ul style="list-style-type: none"> 対象者 12歳以上の町民 使用ワクチン ファイザー社製コミナティ筋注（12歳以上）、モデルナ社製スパイクバックス筋注 接種回数 初回 1回目 7,689回 2回目 7,650回 3回目 4,085回 集団接種回数 延べ 39回 個別接種医療機関 3 医療機関 高齢者施設接種 3 施設 	-	53,523,381
3300	農政係	米価下落減収農家支援補助金	新型コロナウイルス感染症拡大により、米の価格下落により減収した農業者に対する支援として補助金を交付し事業の継続を図る。	補助金額：令和3年度営農計画書に従って行われた水稲作付面積から、自家消費相当分として一律10アールを差し引いた面積をもとに10アール当たり4,500円を乗じる 補助経営体 322件	-	15,821,000
		原油価格高騰緊急対策施設栽培経営支援事業	原油価格の高騰により、経営を圧迫されている施設栽培を行う農業経営者に対し、緊急対策として燃油代高騰分の一部を助成し経営支援を図る。	補助金額：販売目的で農作物を栽培している加温設備を有する農業施設の面積10アールに対し100,000円（上限300,000円） 補助経営体 35件	-	7,369,000
4121	商工係	新型コロナウイルス感染症対策資材等購入支援事業	町内に事業所又は店舗等を有する事業者において、従業員用マスク、消毒用アルコールや飛沫防止のための仕切り資材等などの購入に必要な経費の一部を支援する。	補助額：補助対象経費の10/10 1事業所または1店舗 50,000円上限 町内事業者 26件交付	-	1,039,900
4121	商工係	新型コロナウイルス感染症対策危機突破支援事業	新型コロナウイルス感染症拡大防止の観点から、飲食店、小売店、サービス業等において、事業者が行う換気設備、冷暖房設備、非接触型自動ドア等施設整備、隔壁の設置、個室化などを実施するために必要な経費の一部を支援する。	補助額：補助対象経費の5/10 500,000円上限 町内事業者 16件交付	-	3,409,600
4121	商工係	第2弾飯島町新型コロナウイルス感染症対策支援補助金	新型コロナウイルスの長期化により、経済活動に影響を受けている中小、小規模事業者への支援として補助金を交付し、事業継続などへの再出発に向けた取組を支援する。	補助額：令和3年8月又は9月の売上が前年又は前々年と比した月の売上高の減少額に応じ補助、15万円上限 町内事業者 17件交付	-	2,130,000

事業コード	所管	事業名	事業目的	事業概要	総事業費（単位：円）	
					内訳	合計
4121	商工係	新型コロナウイルス感染症対策に係る第2弾事業継続応援補助金	上伊那圏域における「新型コロナウイルス特別警報Ⅱ」の発出による影響を受けた町内の飲食・宿泊・運送・観光業等の事業者の事業継続を応援する。	補助額：令和2年7月以降に創業した者…150,000円 令和3年5月から6月までのいずれかの月の売上高が、前年又は前々年同月に比して25%以上減少した者…150,000円～500,000円 雇用保険に加入している従業員又は専従者がいる…50,000円加算 月10日以上勤務するパート従業員がいる…30,000円加算 町内事業者 49件交付	-	13,620,000
4121	商工係	新型コロナウイルス感染症対策に係る第3弾事業継続応援補助金	上伊那圏域における「新型コロナウイルス特別警報Ⅱ」の発出による影響を受けた町内の飲食・宿泊・運送・観光業等の事業者の事業継続を応援する。	補助額：令和2年10月以降に創業した者…15万円 令和3年8月又は令和3年9月の月の売上高が、前年又は前々年同月に比して減少している者…5万円～25万円 新型コロナウイルス拡大防止協力金(時短要請による協力金)の支給を受けた事業者…10万円 町内事業者 62件交付	-	9,000,000
4121	商工係	新型コロナウイルス第6波対応事業継続応援補助金	新型コロナウイルス第6波及び長野県全域に適用された「まん延防止等重点措置」による影響を受けた町内の飲食・宿泊・運送・観光業等の事業者の事業継続を応援する。	補助額：令和3年1月以降に創業した者…150,000円 令和4年1月又は令和4年2月の月の売上高が、前年又は前々年同月に比して減少している者…100,000円～500,000円 新型コロナウイルス拡大防止協力金(時短要請による協力金)の支給を受けた事業者…150,000円 町内事業者 32件交付	-	8,150,000
4124	商工係	第3弾飯島町くらし復興券発行1億円事業	新型コロナウイルス感染症拡大防止により町内において深刻な影響が出ていることから、地域住民、地元企業など消費の喚起、飲食店、小売業、サービス業など、地域コミュニティの活性化を応援することを目的とした「飯島町くらし復興券」を発行するとともに、生活支援のため低所得者世帯、低所得の子育て世帯及び社会福祉施設に対し、復興券を支給する。	取扱事務職員	709,314	127,025,023
				取扱事務用消耗品	11,532	
				復興券・ポスター・チラシ等	882,796	
				案内等郵送料	390,674	
				復興券換金事務委託料	4,781,520	
2101	地域福祉係			くらし復興券換金	120,139,195	
5123	こども室			郵便料、簡易書留等	104,300	
				郵便料、簡易書留等	5,692	
1192	地域係	飯島町地域コミュニティ対策等臨時交付金	コロナ禍における、町内4区会の円滑な運営及び各地区の特性や資源を活かした個性ある地域コミュニティの活性化を支援するため、各地区に交付金を交付する。	1地区につき100万円を限度とし4地区に交付。	-	4,000,000

事業コード	所管	事業名	事業目的	事業概要	総事業費（単位：円）	
					内訳	合計
4141	魅力デザイン係	観光情報WEBサイト改修事業	収束後に備えた活動への対応として、地域の多様な資源（観光施設等）を活用した観光コンテンツの発信など、地域内外にPRするためホームページの構築を支援する。	補助額：観光協会に対して観光HP（IIJIMA-NOTE）改修にかかる補助、定額100万円	-	1,000,000
4143	魅力デザイン係	地方創生テレワーク推進交付金事業	国の推進するDXを含めたアフターコロナ、ウィズコロナを見据えた働き方改革を進めるため、町の遊休施設を改修しテレワークの拠点として整備を行い、町への人の流れを促進を図る。	プロモーション業務	11,429,000	47,715,825
				ネットワーク整備	11,780,725	
				櫻山、ログキャビン改修	17,930,000	
				浄化槽設置・排水	1,298,000	
				テレワーク用品	2,278,100	
				進出企業支援補助	3,000,000	
4143	魅力デザイン係	千人塚公園施設閉鎖対応支援金	新型コロナウイルス感染症拡大防止の観点から、国県の基準により施設の閉鎖対応を行った指定管理者を支援する。	閉鎖によりキャンセルが発生した分の収入見込みに対し、60%分を閉鎖対応支援金として支給する。	-	618,900
4441	魅力デザイン係	観光施設等改修事業	観光施設（与田切公園オートキャンプ場）トイレ・シャワー設備の改修により、接触感染のリスクを低減しつつ、衛生的で快適な環境を確保する。	設計監理業務	1,760,000	33,660,000
				<ul style="list-style-type: none"> ・既設解体撤去 ・電気設備 ・トイレ改修 ・シャワー改修 ・壁床塗装等改修 	31,900,000	
4441	魅力デザイン係	与田切公園施設閉鎖対応支援金	新型コロナウイルス感染症拡大防止の観点から、国県の基準により施設の閉鎖対応を行った指定管理者を支援する。	閉鎖によりキャンセルが発生した分の収入見込みに対し、60%分を閉鎖対応支援金として支給する。	-	189,600
5211	こども室	飯島小学校新型コロナウイルス感染症予防対策用品	新型コロナウイルス感染症拡大防止に必要な資材を小中学校へ用意し、感染予防に努める。	消毒・清掃用品	-	86,491
5241		七久保小学校新型コロナウイルス感染症予防対策用品			-	71,299
5311		飯島中学校新型コロナウイルス感染症予防対策用品			-	121,043
5211	こども室	飯島小学校空調設備設置工事設計業務	小中学校における3密対策とソーシャルディスタンスの確保、室内換気等を促進し、新型コロナウイルスの感染を予防しながら快適性を高める。	空調設備設計委託業務	-	1,496,000
5241		七久保小学校空調設備設置工事設計業務			-	352,000
5311		飯島中学校空調設備設置工事設計業務			-	1,650,000

事業 コード	所管	事業名	事業目的	事業概要	総事業費（単位：円）	
					内訳	合計
5211	こども室	学校保健特別 対策事業	小中学校における3密対策とソーシャルディスタンスの確保、新型コロナウイルスの感染を予防しながら授業を継続する。	・ストーブ ・イス	-	982,080
5241		学校保健特別 対策事業		・イス ・サーマルカメラ ・衝立 ・間仕切り	-	935,200
5311		学校保健特別 対策事業		・ホワイトボード ・間仕切り ・机 ・二酸化炭素測定器 ・サーマルカメラ ・アルコール噴霧器等	-	813,017
5611	生涯 学習係	成人式出席者 PCR検査業務	一生に一度の成人式を安全安心に迎えられるよう、出席者全員のPCR検査を実施する。	出席予定者にPCR検査キットを配布し、成人式前に検査を実施	-	1,447,600
5631	生涯 学習係	飯島町図書館 パワーアップ 事業	換気式エアコンの導入により、換気しながらの冷暖房を可能とすることで感染症対策を実施する。	設計監理業務	1,012,000	19,492,000
				エアコン改修 天井カセット型エアコン 設置 全熱交換器ユニット設置	18,480,000	
5641	生涯 学習係	飯島町文化館 エアコン改修 工事	これまでエアコンが設置されていなかった調理室にエアコンを設置し、換気機能と併せて利用することにより文化館全体としての感染リスク低減を図る。	設計監理業務	99,000	3,124,000
				エアコン改修工事	3,025,000	
5641	生涯 学習係	飯島町文化館 健康維持確保	立ち止まることなく複数人を一度に検温できるサーマルカメラと、新型コロナウイルスを不活性化することができるポータブル型の空気清浄機の導入により、感染リスクの低減を図る。	サーマルカメラ 1台 空気清浄機 8台	-	2,495,600
5721	生涯 学習係	飯島町弓道場 安全・安心確保 トイレ改修工 事	和式トイレを洋式化することで飛散防止及び自動水栓化によって接触機会を減らし、感染リスク低減を図る。	設計監理業務	99,000	1,716,000
				エアコン改修工事	1,617,000	
5641	生涯 学習係	文化芸術振興 費補助金事業	コロナ禍でも文化活動を支えるため、飯島町文化館から文化活動の配信ができるインフラ環境を整備するとともに、映像及び音声配信に必要な機材を配備する。	カメラ用電源延長ケーブル等	36,300	23,777,600
				ネットワーク環境整備	19,800,000	
				ライブプロダクションシステム、HD遠隔操作カメラ等	3,941,300	
						623,772,898

※郵便料等は、補助事業及び特別交付税の対象となったものを掲載

新型コロナウイルス感染症対策事業実績（繰越分）

事業コード	所管	事業名	事業目的	事業概要	総事業費（単位：円）	
					内訳	合計
4141	環境循環 ライフ構 想推進室	飯島流ワー ケーション事 業	3密対策不可避な都市部の「生活・働く」に、地方での「生活・働く」の選択肢をプラスし、「観光・農業」による癒しの要素を加え、新たな地域移住の需要の受入れ体制を構築する。	トレーラーハウス設置用地造成設計業務	495,000	84,209,360
				トレーラーハウス設置用地造成工事	9,262,000	
				トレーラーハウス給排水工事	13,200,000	
				トレーラーハウス電気引込工事	3,728,780	
				トレーラーハウス購入	55,000,000	
				備品等購入(ソファ、テーブル等)	995,000	
				ワーケーション事業立ち上げ補助金	200,000	
				消耗品ほか	1,328,580	
5741	こども室	学校給食センター改築 (防災備蓄倉庫併設) 工事等	公共的空間の安全・安心の一環として、町学校給食センターを改築することで高度衛生管理などを強化する。	令和2年度繰越事業 ①工事監理業務 ②建設工事その1 (建築・電気設備・外構) ③建設工事その2 (機械設備・厨房設備) ①②③合計 672,441,000円 ※総事業費の金額は、総務省「新型コロナウイルス感染症対策関連経費に係る調査」に報告した事業費(新型コロナウイルス感染症対応地方創生臨時交付金充当額)。	-	70,000,000
						154,209,360

※郵便料等は、補助事業及び特別交付税の対象となったものを掲載

議会事務局

— 議会事務局 —

1 議会事務費・議会費（1000・1001）

(1) 本会議開催

区 分	第二回臨時会	第三回臨時会	第四回臨時会	六月定例会	九月定例会	第五回臨時会	第六回臨時会	十二月定例会	第一回臨時会	第二回臨時会	三月定例会	定例会四回・臨時会七回
招集年月日	令和三年四月二日	令和三年四月十三日	令和三年五月十八日	令和三年六月四日	令和三年九月三日	令和三年十月二十一日	令和三年十一月二十九日	令和三年十二月六日	令和四年一月二十四日	令和四年二月二十一日	令和四年三月四日	
会期日数（日）	1	1	1	13	15	1	1	11	1	1	15	61
出席議員（人）	12	12	11	12	12	12	11	12	11	12	12	129
審議 案件 数	条 例		1	5	1			5			7	19
	予 算		1	7	7	1	1	7	2	1	11	38
	決 算				6							6
	人 事	1		1	3						4	9
	そ の 他				2		1	3			3	9
	議員提出				3	1		3			2	9
	合 計	1	2	1	15	20	1	2	18	2	1	27
一般質問者	—	—	—	10	10	—	—	9	—	—	11	40
傍聴人数（人）	3	2	2	50	21	3	2	38	2	3	20	146

・議員発議 ロシアによるウクライナ侵略に抗議する決議（令和4年3月8日）

(2) 委員会・協議会等

① 常任委員会

区分	総務産業委員会	社会文教委員会	議会広報委員会	合計
会期中	3日	4日	0日	7日
閉会中	7日 (内オンライン 開催1日)	3日	22日	32日
研修等		2日 町内施設視察		2日

② 特別委員会

区分	委員会			総務産業分科会			社会文教分科会		
	定例会	臨時会	計	定例会	臨時会	計	定例会	臨時会	計
予算	9日		9日	6日		6日	6日		6日
決算	3日		3日	2日		2日	2日		2日

* 構成

- ・ 決算特別委員会 議長及び議会選出監査委員を除く 10 人
- ・ 予算特別委員会 議長を除く 11 人

* 分科会設置 総務産業分科会、社会文教分科会

③ 議会運営委員会 開催回数 14 回（延数）

オンライン委員会、議場への PC 等持ち込み、押印廃止等の検討

④ 議会全員協議会 開催回数 17 回

(3) 議会広報

① 「いいじままち議会だより」 5 回発行（第 93 号～第 97 号）

臨時発行（第 94 号） 新体制スタート

② 「議会広報モニター制度」 議会広報への意見募集

議会広報モニター 9 名

(4) 議員定数報酬等検討小委員会 開催回数 6 回

- ・ 飯島町四区連絡協議会から提出された陳情について検討するため、小委員会を令和 3 年 12 月 16 日に設置
- ・ 委員 片桐委員長、坂井副委員長、久保島委員、吉川委員、堀内委員

(5) 議員研修

- ・ 新任議員研修（令和 3 年 5 月 17 日、20 日、21 日）

(6) 動画配信

- ・ YouTube、町議会ホームページにて配信
- 定例会 本会議、一般質問、特別委員会
- 臨時会 本会議

- (7) 住民協働事業への参加
・植栽ボランティア活動

(8) 飯島町議会構成表

(令和3年4月1日現在)

議 長	折 山 誠
副 議 長	宮 脇 寛 行

委 員 会	常 任 委 員 会			議会運営委員会
	総務産業委員会	社会文教委員会	議会広報委員会	
委員 長	吉 川 順 平	星 野 晃 伸	片 桐 剛	坂 井 活 広
副委員 長	片 桐 剛	伊 藤 秀 明	久 保 島 巖	久 保 島 巖
委 員	浜 田 稔	坂 本 紀 子	浜 田 稔	片 桐 剛
	久 保 島 巖	三 浦 寿 美 子	吉 川 順 平	吉 川 順 平
	堀 内 学	坂 井 活 広	星 野 晃 伸	星 野 晃 伸
	宮 脇 寛 行	折 山 誠	堀 内 学	

(議 席 順)

— 監査委員事務局 —

1 監査委員費 (1 6 0 1)

(1) 監査事業

- ① 例月出納検査 12日
- ② 定期監査 4日 (令和3年11月2日、4日、5日、8日)
- ③ 決算審査
 - ・一般会計 5日 (令和3年7月29日、30日、8月2日、3日、5日)
 - ・水道事業会計 1日 (令和3年6月23日)
- ④ 財政健全化判断比率等審査 令和3年8月5日
- ⑤ 決算審査報告・財政健全化判断比率等審査報告 令和3年8月20日
- ⑥ 定期監査報告 令和3年11月26日

総務課

— 庶務係 —

1 一般管理事務（1110）

(1) 一般職員の状況（令和3年4月1日現在）

職種別総職員数 計 122名

① 一般行政職 78名

地域福祉センター 兼 社会福祉協議会事務局派遣職員	1名
伊南行政組合派遣職員	1名
上伊那広域連合派遣職員	1名
長野県交流派遣職員	1名
国土交通省派遣職員	1名
農林水産省派遣職員	1名
(一社)日本食農連携機構派遣職員	1名 を含む

② 税務職 7名

③ 福祉職 23名

④ 保健職 8名

⑤ 企業職 6名

(2) 採用・退職等

① 採用 1名（令和4年4月1日）

② 再任用 1名

③ 退職 1名（令和3年4月1日～令和4年3月31日）

④ 分限休職 1名

(3) 給与の公表 町広報紙11月号、町ホームページに掲載

(4) 給与・勤務条件等

① 会計年度任用職員の処遇改善について

- ・夏季休暇の拡充 3日⇒4日（会計年度任用職員Ⅱ種）
- ・保育事業に係る職員（保育士、保育サポーター、保育園給食調理員、長時間保育士、学童クラブ指導員）の基本給を約3%増加

(5) 公務災害

正規職員 1名 会計年度任用職員 1名

(6) 会計年度任用職員（単位：円）

区分	人数（実動員数）	人件費（報酬）
会計年度任用職員Ⅱ種	38	74,057,478
会計年度任用職員Ⅲ種	130	170,620,778
計	168	244,678,256

※ 水道事業会計職員及び代替職員等を除く。

2 一般管理（1111）

(1) 町長と記者との懇談会

① 参加事業者 4社 信濃毎日新聞社、中日新聞社、長野日報社、
エコシティー・駒ヶ岳

② 事業目的・内容等

平成30年度5月から毎月第1月曜日午前11時から実施。

各課の事業予定・トピックス・注目事項などの報告のほか、それぞれの事業に関する町長コメントや町長所感、記者との意見交換を目的とする。

③ 開催回数 12回

(2) 表彰

① 飯島町表彰規則に基づく感謝状

行政功労	クラウン交通株式会社	代表取締役 小林 豊美 氏 (令和3年12月22日)
	後藤 俊雄氏	(令和4年2月22日)
	小林建築設計事務所	小林 義美 氏 (令和4年3月23日)
	株式会社ヤマウラ飯島支店	支店長 藤木 公明 氏 (令和4年3月23日)
	下平建設株式会社	代表取締役社 下平 和宏 氏 (令和4年3月23日)
	石田建設株式会社飯島支店	支店長 石田 広子 氏 (令和4年3月23日)
	野村建設株式会社	代表取締役 野村 肇 氏 (令和4年3月23日)
高額寄附	株式会社ヤマウラ	代表取締役社長 山浦 正貴 氏 (令和3年4月22日)
	株式会社 南電気設備	代表取締役 唐澤 弘文 氏 (令和3年12月22日)
区長退任に伴う感謝状		
田切 区長	土村 芳彦 氏	(令和3年5月31日)
七久保 区長	野原 正明 氏	(令和3年5月31日)

(3) 職員健康管理

① 衛生委員会 3回
② 職員の定期健康診断受診者（人間ドック含む） 231名
③ メンタルヘルス研修会「こころと体を整えるための心理学」 参加者 23名
講師：つどいのクリニック柿田 公認心理師 辰口 文江 氏

- ④ ストレスチェック 12月
 委託先 一般社団法人長野県労働基準協会連合会 松本健診所
 実施者 産業医 昭和伊南総合病院 山田 幸宏 先生
- (4) 職員研修
- ① 長野県市町村職員研修センター
- 一般研修 5回 参加者 6名
 - 専門研修 10回 参加者 29名
- ② 派遣研修
- 国土交通省（平成31年度～） 1名
 - 農林水産省（令和3年度） 1名
 - 長野県（令和3年度） 1名
 - （一社）日本食農連携機構（令和3年度） 1名
- ③ その他職員研修
- 長野県市町村職員研修センター出前研修
 6月25日 ハラスメント研修会 参加者 16名
 講師：一般財団法人 長野経済研究所 風間 登志子 氏
 - 長野県社会福祉協議会主催『第5回地域共生社会推進長野フォーラム』
 12月14日 参加者 14名
 - 飯島町令和4年度採用職員新任職員研修（令和4年4月1日採用職員対象）
 3月28日 参加者 1名
 - 飯島町職員行政研修
 実施件数（実施者） 1名
- (5) 人材育成
- 人事評価制度
 - ・ 人事評価制度検討委員会 8月2日
 - ・ 評価 能力評価及び業績評価
- (6) その他職員管理
- 職場環境改善活動（5S活動）
 - クールビズ（5月1日～9月30日）実施
 - ウォームビズ（11月1日～3月31日）実施
 - 職場の安心安全月間の取組 ① 7月1日～7日 ② 10月1日～7日
 - インフルエンザ予防啓発 流行注意期に随時実施
- (7) 法律顧問契約
- | | |
|-----------------|----------|
| 弁護士法人長谷川洋二法律事務所 | 396,000円 |
| 顧問契約外の相談案件 2件 | 44,000円 |

3 役場庁舎管理（1152）

(1) 施設管理維持費（単位：円）

節名	細節名	内 容	金 額
報酬		非常勤職員報酬	1,305,376
旅費		非常勤職員通勤手当	21,665
需用費	消耗品費	庁舎管理消耗品	309,700
	燃料費	ガス・灯油他	1,639,377
	光熱水費	電気・上下水道	6,766,955
	修繕料	庁舎修繕料	5,256,266
役務費	通信運搬費	電話料	1,912,882
	手数料	消防設備点検、E S P 業務他	749,078
	保険料	建物災害共済	257,842
委託料		宿日直業務、電話交換業務他	12,657,438
使用料・賃借料		玄関マット使用料、庁舎敷地料他	1,199,665
工事請負費		防災拠点施設等トイレ改修工事	24,200,000
備品購入費		事務机、椅子、昇降作業台	389,950
負担金		上伊那防火管理協会	20,000
計			56,686,194

(2) 太陽光発電（単位：kwh、円）

	発電量	使用量	対比	売電料	使用料	対比
令和2年度	66,047	293,730	22.5%	2,615,455	4,827,298	54.2%
令和3年度	64,351	307,339	20.9%	2,548,293	5,929,518	43.0%

4 車両管理（1153）

(1) 公用車保有状況（保有台数）

車種	台数	経過年数別台数			合計台数
		0～5年未満	5～10年未満	10年以上	
普通車		2	6	3	11
軽自動車		8	6	18	32
バス		0	1	2	3
特殊車輛		0	2	5	7
計		10	15	28	53

(2) その他

○安全運転管理

- ・運転前のアルコールチェック（バス運転手）
- ・車両点検カードの記入・管理

5 西庁舎管理費（1156）

(1) 施設管理維持費（単位：円）

節名	細節名	内 容	金 額
需用費	消耗品費	庁舎管理消耗品	7,221
	燃料費	ガス・灯油他	324,855
	光熱水費	電気・上下水道	967,682
	修繕料	庁舎修繕料	158,510
役務費	手数料	消防設備点検、ESP業務他	133,100
	保険料	建物災害共済	35,984
委託料		自家用電気工作物	148,896
使用料・賃借料		玄関マット使用料他	24,262
計			1,800,510

6 地域循環バス事業（いいちゃんバス）（1193）

(1) 事業費（単位円）

節名	内 容	金 額
報償費	生活交通確保対策協議会委員	42,000
需用費	燃料費、修繕料	2,577,873
手数料	車検、タイヤ交換	111,150
委託料	循環バス運行業務	13,278,685
公課費	重量税	41,600
計		16,051,308

(2) 運行体制

運行方法	路 線	運行事業者
定時定路線運行	病院線（JR 飯島駅－昭和伊南総合病院）	～R3.9.30日 クラウン交通(株) R3.10.1～ セブン自動車(有)
飯島町内エリア デマンド運行	地域線 南部区域（七久保・本郷地区）	～R3.9.30日 クラウン交通(株) R3.10.1～ セブン自動車(有)
	地域線 北部区域 西方面（飯島・田切西部）	セブン自動車(有)
	地域線 北部区域 東方面（飯島・日曾利・田切東部）	セブン自動車(有)

(3) 利用状況

○運行期間	令和3年4月1日～令和4年3月31日（運行日数241日）		
○利用延数	3,163人	前年比	675人減
・病院線	2,304人	前年比	293人減
・南部区域	692人	前年比	229人減

- ・北部区域西方面 82人 前年比 68人減
- ・北部区域東方面 85人 前年比 85人減
- 運賃収入額 561,600円

7 飯島駅乗車券類発売業務事業（1194）

(1) 事業費（単位円）

節名	内 容	金 額
需用費	消耗品、燃料費	54,997
委託料	乗車券発売関連業務、建物機械警備	3,045,328
計		3,100,325

(2) 営業状況

- 営業期間 令和3年4月1日～令和4年3月31日 通年営業
- 営業時間 午前8時～午後5時
- 乗車券類発売実績

	一般乗車券等	定期乗車券	その他	計
発売実績額（円）	2,955,030	7,471,620	32,140	10,458,790
発券数(枚)	8,586	558	46	9,190

- 発売手数料収入 283,774円
- 飯島駅切符等発売業務負担金（中川村より） 300,000円

選挙管理委員会

1 選挙管理委員会（1411）

(1) 選挙人名簿登録

①選挙人名簿定時登録

登 録 日	男	女	計
令和3年6月1日	3,807	4,025	7,832
令和3年9月1日	3,791	4,018	7,809
令和3年12月1日	3,776	4,019	7,795
令和4年3月1日	3,760	3,999	7,759

②在外選挙人名簿

登 録 日	男	女	計
令和3年6月1日	11	10	21
令和3年9月1日	11	10	21
令和3年12月1日	11	10	21
令和4年3月1日	11	10	21

- (2) 選挙管理委員会 10回
- (3) 告示数 50件（令和3年）

2 選挙啓発事業等（1421）

- (1) 明るい選挙啓発ポスターコンクールに参加 2校 19作品
- (2) 研修会等へ参加
- (3) 成人式でのパンフレット・啓発物品の配布

3 公職選挙

(1) 参議院議員補欠選挙（1442）

- ・令和3年4月25日執行
- ・選挙経費 5,495,688円
- ・選挙結果

党派の名称	自由民主党	立憲民主党	NHKと裁判してる党
候補者名	小松 ゆたか	羽田 次郎	神谷 幸太郎
投票数	1,883	2,106	99

有効投票数	無効投票数	投票総数	持帰りその他	投票率（％）		
				男	女	計
4,088	42	4,130	0	54.09	51.40	52.71

(2) 衆議院議員総選挙（1431）

- ・令和3年10月31日執行
- ・選挙経費 6,900,790円
- ・選挙結果

①衆議院小選挙区選出議員選挙

党派の名称	自由民主党	立憲民主党
候補者名	宮下 一郎	そが 逸郎
投票数	2,927	2,509

有効投票数	無効投票数	投票総数	持帰りその他	投票率（％）		
				男	女	計
5,436	59	5,495	0	71.78	69.09	70.39

②衆議院比例代表選出議員選挙

政党等名	国民民主党	立憲民主党	社会民主党	公明党
投票数	132	1,038	89	527

政党等名	日本維新の会	日本共産党	自由民主党	れいわ新選組	NHKと裁判してる党
投票数	394	538	2,103	199	36

按分内訳

パターン名	名簿届出政党	票数
民主党	国民民主党	33.846
	立憲民主党	266.153
	按分切捨	0.001
	計	300.00

有効投票数	無効投票数	投票総数	持帰りその他	投票率 (%)		
				男	女	計
5,356	136	5,494	2	71.78	69.07	70.38

4 飯島町選挙人名簿の閲覧（令和3年4月1日～令和4年3月31日）

申出者	代表者又は管理者	利用目的
唐澤 隆	唐澤 隆	政治活動
浜田 稔	浜田 稔	政治活動
好村 拓洋	好村 拓洋	政治活動
一般社団法人 長野県世論調査協会	小坂 壮太郎	政治・選挙に関する世論調査
坂本 紀子	坂本 紀子	政治活動

— 危機管理係 —

1 交通安全対策費 (1801)

(1) 委員会の開催

- 飯島町交通安全対策委員会 (委員等21名出席) 4月26日開催
- 11月19日発生交通死亡事故現地診断対策会議 (委員等31名出席) 12月15日開催

(2) 交通安全施設整備事業

① 委託業務 (単位:円)

委託業務内容	委託先	委託料
中央道バス停・駐車場内施設等清掃管理	こまくさ園	138,000
町道区画線敷設作業 (停止線、止まれ表示)	伊南交通安全協会飯島町支会	288,000
田切駅前駐車場トイレ管理	田切区	20,000
計		446,000

② 工事関係 (単位:円)

工事内容	工事箇所	請負業者	事業費
区画線設置工事等	七久保保育園駐車場	黒河内建設(株)	239,800
道路区画線設置工事等	本郷中央縦断線ほか	黒河内建設(株)	484,000
道路区画線設置工事等	秋葉線ほか 交通死亡事故交差点1	黒河内建設(株)	473,000
道路区画線設置工事等	秋葉線ほか 交通死亡事故交差点2	黒河内建設(株)	181,500
道路区画線設置工事等	本郷中央縦断線ほか	黒河内建設(株)	173,800
道路区画線設置工事等	相生町線ほか	黒河内建設(株)	330,000
道路区画線設置工事等	芝宮線	黒河内建設(株)	91,300
計			1,973,400

(3) 交通安全活動補助

- 伊南交通安全協会飯島町支会活動補助金 (交通安全活動事業) 200,000円

(4) 交通安全運動

- 年間を通じた交通安全運動 (伊南交通安全協会飯島町支会、駒ヶ根警察署と共同実施)

年間活動行事	実施期間	活動内容
春の全国交通安全運動	4月6日～15日 (10日間)	街頭啓発、シートベルト着用調査、広報等
夏の交通安全やまびこ運動	7月22日～31日 (10日間)	人波作戦、支部街頭啓発、啓発チラシ配布、広報等
秋の全国交通安全運動	9月21日～30日	人波作戦、街頭啓発、夜間街頭指導、広報等

	(10日間)	
年末の交通安全運動	12月15日～31日 (16日間)	人波作戦、街頭啓発、夜間街頭指導、広報等

(5) シートベルト着用啓発及び調査

○ 春・秋の全国交通安全運動期間中（県下一斉のシートベルト調査）

実施日	場 所	運転席	助手席	後部席	備 考
4月14日	広域農道飯島町文化館 入口信号付近	100.0%	100.0%	66.7%	春の県下一斉調査
9月24日	コロナの影響により中止	—	—	—	秋の県下一斉調査

※通行車両100台を目安に調査

(6) 町内における交通事故の発生状況（令和3年中）

出典：長野県交通安全推進本部・長野県警察本部資料、飯島駐在所資料

死亡事故	死者数	1人（前年比+1人）	※11月18日、交通死亡事故ゼロ2,000日達成
人身事故	件 数	12件（前年比+7件）	
	傷者数	14件（前年比+8件）	
物損事故	件 数	137件（前年比+13件）	

(7) 高齢者交通安全対策

○ 広報活動の推進、交通安全運動中の啓発、高齢者交通安全講習会等

(8) 南信交通災害共済組合関係

加入者数（令和3年11月1日～令和4年3月31日）	3,071人
掛 金（1人：200円/年額）途中加入を含む	613,840円
見舞金給付件数	5件
見 舞 金	229,250円
交通災害共済事業推進交付金（1人：20円×令和3年4月1日人口）	180,420円
交通災害共済事務負担金（加入金額×13%相当）	79,886円

○ 見舞金給付状況

地 域 別	種 類 別	年 齢 別		
町 内 3件	自動車 3件	1～20歳	男 2名	女 0名
県 内 0件	二輪車 0件	21～65歳	男 1名	女 1名
県 外 0件	その他 0件	65歳以上	男 0名	女 1名

(9) 自動車急発進防止装置取付費補助金 実績なし

2 防犯対策費（1831）

(1) 防犯指導員会

- 飯島町防犯指導員会 開催なし
- 地域防犯指導員活動 8月・12月に防犯パトロール（12月は啓発チラシ配布）

(2) 地域安全運動

(伊南防犯連合会の各種行事と連携して運動実施)

年間活動行事	運動期間	活 動 内 容
春の地域安全運動	4月6日～15日	・伊南地区一斉街頭啓発活動等
夏の地域安全運動	8月10日～16日	・広報活動 ・防犯パトロール (各自治会)
全国地域安全運動	10月11日～20日	・伊南地区一斉街頭啓発活動等
年末の地域安全運動	12月15日～31日	・広報活動 ・防犯パトロール (各自治会)
防犯灯点検	年間随時	・各自治会、防犯指導員等

(3) 防犯灯設置事業補助金 ※新設：1基あたり事業費の2/3以内(上限25,000円/40,000円)
修繕：1基あたり事業費の1/2以内(上限20,000円)(単位：円)

申請者	設置場所	区分	設置 基数	事業費	町補助金	設置業者
赤坂グリーンヒル自治会	(株)T I C南	修繕	1	20,900	10,000	イーテック
豊岡自治会	毛賀沢登宅上	修繕	1	20,900	10,000	イーテック
	小椋秀利宅前	新設	1	44,000	25,000	イーテック
	4組ゴミステーション横	修繕	1	38,500	19,000	イーテック
鳥居原自治会	飯島東部保育園西	新設	1	61,600	40,000	タケウチ電気(有)
上通り自治会	上通り農業改善センター東	新設	1	42,900	25,000	紫芝電気工事
新田自治会	村田勝弘宅前	修繕	1	28,710	14,000	(株)オオトリ
	片桐光繁宅東	修繕	1	28,710	14,000	(株)オオトリ
北町自治会	春日伴由宅前	新設	1	52,580	25,000	(有)新井電器
春日平自治会	春日平集会所東南	新設	1	38,500	25,000	(株)オオトリ
	安坂宅東	新設	1	38,500	25,000	(株)オオトリ
	唐澤繁樹宅南	修繕	1	28,160	14,000	(株)オオトリ
	町谷堤東農道東	修繕	1	28,160	14,000	(株)オオトリ
親町自治会	4組平澤宅南	新設	1	49,500	25,000	(有)みのわ電気工事
本郷区	山口純子宅西	新設	1	81,400	40,000	イーテック
赤坂自治会	(株)オオトリ東	新設	1	44,000	25,000	(有)小林電気工事商会
高尾自治会	北原和彦宅北	修繕	1	20,900	10,000	中村電機

申請者	設置場所	区分	設置基数	事業費	町補助金	設置業者
上ノ原自治会	高橋和夫宅東	修繕	1	20,900	10,000	中村電機
	宮澤勝宅前	修繕	1	20,900	10,000	中村電機
	森岡一雄宅前	修繕	1	20,900	10,000	中村電機
	JA果樹選果場東	修繕	1	20,900	10,000	中村電機
	JA果樹選果場西	修繕	1	20,900	10,000	中村電機
	佐々木広宅北	修繕	1	20,900	10,000	中村電機
荒田自治会	大嶋宅東南	修繕	1	22,000	11,000	中村電機
	伊藤治男宅南	修繕	1	22,000	11,000	中村電機
北河原自治会	堀内聖果樹園南西	修繕	1	22,000	10,000	中村電機
日曾利自治会	山ノ田線4箇所	修繕	4	83,600	40,000	(有)新井電器
中町自治会	南信州米俵保存会角	修繕	1	15,290	7,000	(有)新井電器
新屋敷自治会	旧選果場北東ビニールハウス角	修繕	1	16,390	8,000	(有)新井電器
計			32	974,600	507,000	

(4) 飯島警察官駐在所移転新築

- 飯島警察官駐在所用地取得（飯島町飯島2503-1 田 681㎡） 10,300,000円
- 飯島警察官駐在所用地造成工事（同上、楸三徳） 1,529,000円
- 関連事務：農地転用許可申請、所有権移転登記、地目変更登記、警察署協議等

(5) 防犯カメラ設置事業

- 中央道バス停留所駐車場（飯島町飯島2880-42, -80 カメラ2台・看板） 499,950円

(6) 安心安全なまち啓発事業

- 広報紙やCATV等複数の媒体による注意喚起、啓発資材（ふりかけ）の全戸配布

(7) 町内における刑法犯の認知状況（令和3年中）

出典：長野県警察本部資料、飯島駐在所資料

認知件数	14 件（前年比△4件）	
包括罪種	凶悪犯	0 件
	粗暴犯	3 件
	窃盗犯	8 件
	知能犯	2 件
	風俗犯	0 件
	その他	1 件

※特殊詐欺の認知件数は0件

3 防災対策費 (1861)

(1) 会議の開催

- 飯島町防災会議 開催なし
- 飯島町国民保護協議会 開催なし

(2) 防災訓練の実施

- 防災週間 8月30日～9月5日
- 飯島町地震総合防災訓練 9月5日
(新型コロナウイルス感染拡大防止のため中止。各家庭での訓練に変更)

(3) 防災関連事業等

① 非常用備蓄品整備

(単位：円)

事業内容	事業費	購入先
保存水 5年保存(500ml×24本) 40箱 災害時用生理用品(30パック入り) 4箱	566,036	(株)オオトリ
粉ミルク(810g) 1缶 粉ミルクスティックタイプ(10本) 20箱 液体ミルク(24缶入り) 2箱 粉末清涼飲料(1L用×5袋) 5箱	57,298	(有)トマト

※液体ミルク・粉ミルク・粉末清涼飲料は、子育て支援センター(福祉避難所)へ配備

※災害時用生理用品は、町開設避難所用のほか4地区公民館にも配備

② 長野県市町村災害時相互応援協定に基づく物資支援に係る補充整備

災害支援がなかったため、実績なし

③ 飯島町自主防災組織施設整備事業補助金(対象事業費の80%以内)

(単位：円)

申請者	事業内容	事業費	町補助金
北町自主防災会	二つ折り担架×1 油圧ジャッキ×1 マイクロファイバー毛布×10	149,380	119,500
新田自主防災会	ショルダー型メガホン×1	24,200	19,300
南町自主防災会	自警団法被×13	140,140	112,100
本郷第四自主防災会	折りたたみ式リヤカー×1 LED投光器×2 延長コード×2	139,600	111,600
計		453,320	362,500

④ 新型コロナウイルス感染症対応地方創生臨時交付金事業の代替事業

※対象：空気清浄機充足自治会等(上限196,900円/112,200円/84,700円、町が購入配備)

(単位：円)

申請者	事業内容	事業費
本郷第一自治会	石油ストーブ×1、カセットコンロ×2、 検温器×1、パルスオキシメーター×2、 消毒液×1	111,200

申請者	事業内容	事業費
赤坂グリーンヒル自治会	防災倉庫棚×2、ヘルメット×15、ランタン×5、ブルーシート×5、ロープ×1、コードリール×1、シートひも×1、乾電池×5、拡声器×1、はさみ×1、飲料水袋×5	196,390
南仲町自治会	ラジオ×1、アルミマット×20、トランシーバー×2	80,157
新屋敷自治会	蓄電池×1、ソーラーパネル×3	111,200
本郷第五自治会	検温器付き消毒液スタンド×1、カセットコンロ×2、カセットガス×3、延長コード×1	79,640
美澤自治会	飲料水袋×32、飲料水タンク×2、コードリール×1、ラジオ×1、ブルーシート×5、ジョレン×1、スコップ×1、蓄電池×1、ソーラーパネル×1	111,836
追引自治会	救助工具セット×1、チェーンソー×1、カセットコンロ×3、カセットガス×3	196,590
親町自治会	ポータブル電源×1、ソーラーパネル×1、検温器付き消毒スタンド×1	196,900
南割自治会	ポータブル電源×1、ソーラーパネル×1	196,900
針ヶ平自治会	ランタン×3	18,300
計		1,299,913

⑤ 防災士資格取得補助金交付関係

新型コロナウイルス感染症の影響により、講習会中止等のため実績なし

⑥ 防災行政無線保守管理関係

(単位：円)

業務名等	事業費	相手先
防災行政無線保守管理点検（固定・移動）	5,961,120	㈱日立国際電気長野営業所
無線局定期検査業務	854,650	㈱日立国際電気長野営業所
同報系防災行政無線屋外子局バッテリー交換業務	2,530,000	㈱日立国際電気長野営業所
防災行政無線直流電源装置バッテリー交換業務	1,903,000	㈱日立国際電気長野営業所
防災行政無線電波利用料（基地局・固定・移動）	71,475	信越総合通信局
自主防災会用デジタル簡易無線機電波利用料	23,200	信越総合通信局
県防災無線設備保守管理負担金	104,119	長野県
防災行政無線陣馬形中継局電気料負担金	123,350	長野県

⑦ 防災行政無線設備連携機器修繕

(単位：円)

工事箇所	事業費	請負業者
防災行政無線CEK音声告知端末連携機器修繕	191,400	㈱エコーシティー・駒ヶ岳

⑧ 飯島町防災対策支援業務委託

新型コロナウイルス感染症の影響により、実績なし

⑨ 総合ハザードマップ改定

(単位：円)

業務名等	事業費	請負業者
総合ハザードマップ作成業務	495,000	㈱中央ジオマチックス長野営業所
総合ハザードマップ印刷業務	134,090	ユニプリント㈱

⑩ その他

○ 消防防災メーリングシステム

管理利用料（役場職員・消防団用） 353,100円 ㈱パスカル

○ 長野県消防防災ヘリコプター運航協議会負担金 301,600円

○ 長野県防災テレビ会議システム用パソコン更新負担金 90,667円

○ 防災気象情報システムリース利用料 1,108,800円 総合気象計画㈱

- 防災関係講座 7月13日 やすらぎ（災害に備えて）
 7月16・19・20日 飯島中学校2年生（家庭科における防災授業）
 8月24日 こまくさ園（災害に備えて）
 9月28日 飯島町社会福祉協議会（災害に備えて）

○ 大規模災害時における応急対策業務に関する協定 12月22日

長野県建設業協会伊那支部・上伊那管内市町村

○ 災害発生時等の支援活動に関する協定書 令和4年3月22日 飯島町商工会

4 常備消防費（4911）

○ 上伊那広域消防負担金 103,611,000円

○ 伊南行政組合負担金（公債費） 7,037,000円

5 非常備消防費（4921）

(1) 委員会の開催

○ 飯島町消防委員会（委員等12名出席） 4月28日開催

○ 飯島町消防表彰審査委員会（幹部等17名出席） 12月3日開催

(2) 消防団関係

① 消防団員の状況（団員定数 250人） 令和3年4月1日現在

分団等	階級別団員数							現団員数
	団長	副団長	分団長	副分団長	部長	班長	団員	
本部	1	2	1	2	3	1	17	26
第1分団			1	1	2	5	37	45
第2分団			1	1	2	5	36	44
第3分団			1	1	1	3	33	39
第4分団			1	1	2	4	23	29
第5分団			1	1	3	6	51	62
団員数計	1	2	6	7	13	24	197 (9)	245 (9)

※（ ）は女性消防団員数

② 消防団の構成

令和3年4月1日現在

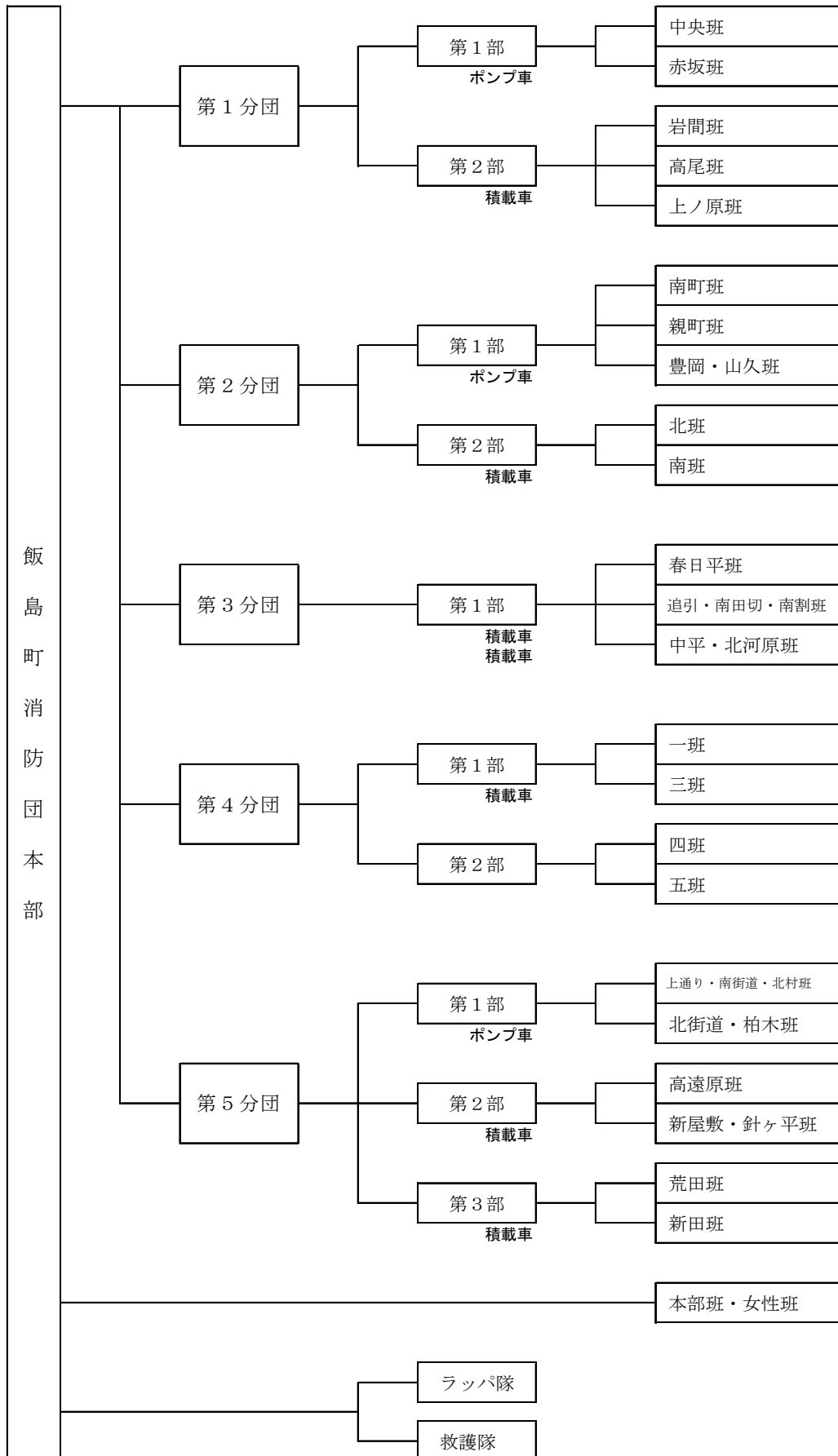

③ 各種訓練、大会等

期 日	内 容	出席団員
4月1日	任命式・初任・班長以上教養訓練	60名
4月11日	伊南消防協議会 初任・班長以上幹部教養訓練(駒ヶ根市) 上伊那消防協会団員教養訓練・ラッパ訓練(伊那市)	新型コロナのため中止
4月15日	班長(副班長)以上・幹部特別訓練	新型コロナのため中止
4月18日	春季訓練、観閲式	新型コロナのため中止
5月16日	伊南消防協議会水防訓練・特科訓練(中川村)	新型コロナのため中止
6月13日	町ポンプ操法、ラッパ吹奏大会、救護技術大会	新型コロナのため中止
7月4日	第63回上伊那消防ポンプ操法大会(伊那市) 第38回上伊那消防ラッパ吹奏大会(伊那市)	新型コロナのため中止
8月8日	いいじまラブリー♡フェスタ	25名
9月5日	飯島町地震総合防災訓練・夏季訓練	新型コロナのため中止
10月3日	伊南消防協議会 大規模林野火災防御訓練(宮田村)	25名
10月3日	秋季訓練 (感染対策のため、分団ごと訓練会場を分散し実施)	105名
12月25~30日	年末警戒	延 508名
1月9日	出初式	新型コロナのため中止
3月10日	新旧幹部(班長以上)特別訓練	新型コロナのため中止
3月13日	伊南消防協議会幹部教養訓練(中川村)	新型コロナのため中止
年 間	各分団機関・規律訓練 13回	延 242名
	喇叭訓練 4回	延 66名
	救護訓練 5回	延 71名

④ 団員研修・講習会状況

期 間	研修先	内 容	人 数
4月17日 4月24日	長野県消防学校	ラッパ講習会 操法科	新型コロナを考慮し不参加
5月16日	町消防団	操法等講習会	新型コロナのため中止
6月5日	長野県消防学校	副団長講習会	新型コロナのため中止

⑤ 消防団会議関係等

幹部会	9回
分団幹部会、正副団長会、部会、班会	適宜開催
特科隊会議	適宜開催

⑥ 消防団員活動資器材整備 (単位：円)

整備品	配備(個数等)	事業費
ヘルメット	260個	1,710,280
背負い式消火水のう	13基	470,470
正弦波インバーター搭載発電機	8台	737,000

- ⑦ 消防団新基準活動服一括更新 160着 4,466,000円 (有)大正館洋品店
 ⑧ 消防団用デジタル簡易無線機電波利用料 17,600円 信越総合通信局
 ⑨ 節目勤続消防団員家族感謝券
 15年勤続(10,000円) 10名 100,000円
 10年勤続(10,000円) 15名 150,000円
 5年勤続(5,000円) 15名 75,000円

⑩ 町内火災消防団出動状況

発生日	発生場所	出動の種類	出動団員	原因等
5月31日	本郷第五	建物火災	69名	たき火が小屋に燃え移ったもの

・出動件数：1件 ・出動団員数：延べ69名 ・その他誤報：1件(56名)

- ⑪ 消防団員等公務災害発生状況 公務災害がなかったため、実績なし

⑫ 他市町村災害等応援出動

○ 中部伊那町村消防相互応援協定

・中部伊那町村消防連絡協議会(飯島町、中川村、松川町、大鹿村)

期 日 11月8日

場 所 松川町

内 容 4町村応援協定等の検討・確認、処遇改善等について協議

・令和3年度は応援出動の要請なし

⑬ その他

○ 発電機盗難事案発生

3月1～2日確認 詰所4箇所・8台の被害

警察署への被害届、後継機手配、詰所施錠徹底、キーボックス設置等対応

6 消防施設費 (4931)

(1) 消火栓新設等事業

施工箇所	区分	工事費負担金
中町自治会 町道石曾根線 唐澤浩二旧宅前から村田哲郎宅北ゴミステーション前へ	移設	485,000円

(2) 消火栓維持管理負担金（水道事業会計へ） 378基分 1,134,000円

(3) 消防施設整備事業交付金（対象事業費の80%以内、事業費10,000円以上）（単位：円）

申請者	事業内容	事業費	町交付金
柏木自治会	【消火栓No.5606】 消火栓格納箱（1基）、ホース（4本）、カンソウ（1本）更新	182,270	145,800
荒田自治会	【消火栓No.5706, 5707】 消火栓ホース（3本）、カンソウ（2本）更新	98,890	79,100
北街道自治会	【消火栓No.5402, 5403, 5408, 5409】 消火栓格納箱（1基）、ホース（3本）更新、 ホース（3本）増設	177,980	142,300
新田自治会	【消火栓No.5803, 5807, 5808, 5809, 5812, 5818】 消火栓格納箱（1基）、カンソウ（6本）更新	142,450	113,900
中平自治会	【消火栓No.3402, 3412, 3414】 消火栓格納箱（3基）更新	145,200	116,100
本郷区	【消火栓No.4005】 消火栓格納箱（1基）、ホース（2本）、カンソウ（1本）更新	111,760	89,400
	【消火栓No.4007】 消火栓ホース（3本）、カンソウ（1本）更新	92,290	73,800
上通り自治会	【消火栓No.5201, 5203, 5204, 5205, 5212, 5213】 消火栓格納箱（2基）、ホース（10本）更新	319,000	255,200
高遠原自治会	【消火栓No.5011, 5013, 5014】 消火栓格納箱（1基）、ホース（2本）、カンソウ（1本）更新	111,760	89,400
北町自治会	【消火栓No.1403】 消火栓格納箱（1基）、ホース（3本）、カンソウ（1本）新設	181,940	145,500
北河原自治会	【消火栓No.3510, 3511】 消火栓格納箱（2基）、ホース（4本）、カンソウ（2本）更新	224,620	179,600
合 計		1,788,160	1,430,100

(4) 詰所関連工事等（単位：円）

事業概要	事業費
第4分団詰所屋内トイレ洋式化（簡易水洗）・臭突取替工事	320,815
詰所用キーボックス・防犯ステッカー（9箇所分）	183,020

7 水防費 (4941)

(1) 委員会の開催

○ 飯島町水防協議会

新型コロナウイルス感染症対策につき、8月4日水防計画書の送付をもって開催

(2) 水防資材増強

○ 購入 両口ハンマー：1本 なまし番線#8：6kg

(3) 水防倉庫維持管理 (田切・本郷水防倉庫)

○ 経費 電気料：13,110円 火災保険料：10,446円

(4) 天竜川上流水防連絡会河川合同巡視 (関係者)

期日：5月14日 巡視区間：天竜川 中平～日曾利

8 災害対策費 (4951)

○ 予算執行なし

— 文書情報係 —

1 文書費（1121）

(1) 議会招集（R3.4.1～R4.3.31）

定例会 4回、臨時会 6回

(2) 法規審査

委員会審査 18回、持回審査 4回

(3) 条例、規則等の制定改廃（R3.4.1～R4.3.31）（単位：件）

	新 設	改 正	廃 止	合 計
条 例	1	19	0	20
規 則	1	22	0	23
要 綱	24	17	4	45
規 程	1	1	0	2
要 領 他	0	2	1	3

(4) 町例規集整備

① 町例規集追録更新4回（電子例規システム）

・委託先 ㈱ぎょうせい ・委託料 1,614,800円

② 法制支援

ア 例規執務サポートシステム

（法令改廃情報提供システム・政策法務支援システム・法制執務相談室）

・契約先 ㈱ぎょうせい ・使用料 396,000円

イ 法令解説情報システム「コンシェルジュデスク」

・契約先 第一法規㈱ ・使用料 162,360円

(5) 行政報告書の作成

① 作成 50部

② 配架又は開示場所 総務課窓口、飯島町図書館、ホームページ

(6) 文書取扱件数

① 文書受付件数 9,899件

② 所属別内訳

（単位：件）

課等名	受付件数	課等名	受付件数	課等名	受付件数
総 務 課	996	建 設 水 道 課	1,707	農 業 委 員 会	406
企 画 政 策 課	396	地 域 創 造 課	774	選 挙 管 理 委 員 会	129
住 民 税 務 課	1,008	会 計 課	4	監 査 委 員	27
健 康 福 祉 課	1,636	議 会 事 務 局	194	統 計	40
産 業 振 興 課	1,494	教 育 委 員 会	1,088		

③ 文書発送等費用総額 7,039,151円（2年度7,078,972円）

(7) 告示等取扱件数 (R3.1.1 ~ R3.12.31)

町長部局 告示 89件 公告 25件 訓令 7件

(8) 溶解処理文書等 総重量 5,000kg 費用 99,990円 (3月)

(9) 特例処理事務処理件数

① 障害者の日常生活及び社会生活を総合的に支援するための法律の規定に基づく事務	174件
② 墓地、埋葬等に関する法律の規定に基づく事務	1件
③ 動物の愛護及び管理に関する法律及び同施行規則の規定に基づく事務	19件
④ 浄化槽法の規定に基づく事務	77件
⑤ 商工会法の規定に基づく事務	2件
⑥ 鳥獣の保護及び管理並びに狩猟の適正化に関する法律の規定に基づく事務	96件
⑦ 都市計画法の規定に基づく事務	1件
合 計	370件

R2年度特例処理事務の処理に係るR3年度特例処理事務交付金 246件 332,000円

2 広報広聴費 (1122)

(1) 広報紙「いいじま未来飛行」の発行

- ① 発行 年12回 (No. 594~No. 605)、通年 44,400部 (月々の発行部数はP59参照)
- ② 印刷製本費 1,553,648円
- ③ 有料広告掲載 事業者数2者、掲載枠 第2号広告 13枠
広告料 9,000円×13枠=計117,000円
- ④ 広報いいじま600号記念特集 (10月号) 広報紙で振り返る町のできごと など

(2) 有線テレビジョン

- ① 行政情報「いいじま未来飛行」50回番組制作52週放送 (放送内容はP60.61参照)
- ② 文字放送 随時 (毎週月曜日更新)
- ③ 市町村別CATV加入数 (単位:件)

	駒ヶ根市	飯島町	宮田村	中川村	合計
令和3年度	8,927	2,912	1,873	1,488	15,200
令和2年度	8,923	2,922	1,862	1,487	15,096

- ④ 株式会社エコーシティー・駒ヶ岳持ち株数
飯島町持株数 (R4.3月末) 85株 425万円 (16%)

(3) ふるさとCM番組の作成

ABN・八十二「第21回ふるさとCM大賞NAGANO」

- ① 応募作品 「いいじまのオト」 (制作:飯島ふるさと応援団'21)
- ② 最終審査会 12月5日 長野市ホクト文化ホール、結果:敢闘賞

(4) 行政モニター会議 モニター5人、会議開催1回 (7月29日)

(5) 行政相談 (毎月1回実施) 会場:飯島成人大学センター

- ① 窓口への相談状況 行政6件、民事9件、合計15件
- ② 広報紙への記事掲載 (利用案内1回、相談日告知12回)

(6) 町民の声 3件

(7) 町民と町長のほっと懇談会 0件

(8) いいちゃんポスト利用実績（令和3年4月1日から令和4年3月31日まで）

ポスト設置場所	文書件数				取扱件数		1日当たりの件数 (平日日数242日)	
	一般		要望意見				3年度	2年度
	3年度	2年度	3年度	2年度				
① 成人大学センター	461	164	0	3	461	167	1.90	0.69
② 総合ケアセンター	348	225	0	0	348	225	1.44	0.93
③ 田切公民館	363	239	0	0	363	239	1.50	0.98
④ 本郷体育館	270	160	0	0	270	160	1.12	0.66
⑤ 七久保林業センター	834	335	0	0	834	335	3.45	1.38
⑥ 飯島町役場	1,110	604	0	2	1,110	606	4.59	2.49
計	3,386	1,727	0	5	3,386	1,732	13.99	7.13

(9) 町民の意見提出手続（パブリックコメント）実施状況

① 飯島町耐震改修促進計画一部改定（案） 意見提出 0件

② 飯島町食育推進計画（第3次）（案）策定 意見提出 0件

③ 飯島町子ども読書推進計画（第3次）（案）策定 意見提出 0件

④ 飯島町第2期水道ビジョン（案）策定 意見提出 0件

(10) 情報公開・個人情報保護

① 情報公開審査会 委員5人

② 審査会の開催 1回（通信回線による電子計算機の結合について（諮問））

③ 公文書の公開請求 0件

広報「いいじま未来飛行」発行一覧

発行日	号 数	ページ数	発行部数	記 事 の 内 容
R3. 4. 20	594	38	3,700	表紙「動きはじめる、春」 町の当初予算/標準宅地の価格公開/学級・講座のご案内ほか
R3. 5. 20	595	34	3,700	表紙「サイクリングロード おさんぽたのしいね！」 いいじまお助隊/空き家の利活用促進/生き粋出前講座ほか
R3. 6. 20	596	28	3,700	表紙「全力疾走！」 地域おこし協力隊活動報告/新型コロナワクチン情報/農業委員会だよりほか
R3. 7. 20	597	28	3,700	表紙「夏！プール！」 健康ゲット！/新型コロナワクチン情報/地域おこし協力隊通信ほか
R3. 8. 20	598	22	3,700	表紙「前へすすめ！」 いいじまお助隊/地域おこし協力隊通信/ほか
R3. 9. 20	599	26	3,700	表紙「りんりん祭 風鈴3,000個の展示」 ひきこもり支援の取り組み/認知症を予防するにはほか
R3. 10. 20	600	36	3,700	表紙「祝！600号」 広報600号記念特集/町のお金の使いみちほか
R3. 11. 20	601	38	3,700	表紙「秋に染まる山頂へ」 花のある風景づくりコンクール/除雪にご協力くださいほか
R3. 12. 20	602	20	3,700	表紙「来年も元気に過ごせるように願いを込めて！」 いいじまこの1年/地域おこし協力隊通信ほか
R4. 1. 20	603	34	3,700	表紙「『彩』 飯島陣屋 超ビックな書初め」 新年のごあいさつ/農業委員会だよりほか
R4. 2. 20	604	26	3,700	表紙「飯島中学校 吹奏楽 楽器一斉更新」 吹奏楽 楽器一斉更新/子ども広場サポーター募集ほか
R4. 3. 20	605	30	3,700	表紙「ランドセル贈呈式」 成年年齢が18歳になります/ごみの収集計画【保存版】

有線テレビジョン放送行政チャンネル 「いいじま未来飛行」 放送内容

放送日	タイトル	内 容	出 演 課	時 間
R3. 4. 5	観光情報	・桜ライトアップ情報 ほか	地域創造課	20分
R3. 4. 12	いいちゃん情報（新入職員紹介等）	・新入職員紹介 ・まちのできごと	総務課	20分
R3. 4. 19	営農センターだより	・ミヤマシジミとソバの研究 ・春の農作業安全	産業振興課	20分
R3. 4. 26	令和3年度予算	・予算について	企画政策課	24分
R3. 5. 3	生涯学習センター講座のご案内	・学級、講座のご案内	教育委員会	21分
R3. 5. 10	第6次総合計画	・第6次総合計画の説明	企画政策課	20分
R3. 5. 17	営農センターだより	・東京大学・JAとの連携協定 ・春の農作業安全	産業振興課	20分
R3. 5. 24	図書館だより	・図書館の取り組み	教育委員会	20分
R3. 5. 31	土砂災害にご用心！	・みんなで防ごう土砂災害	総務課、建設水道課	20分
R3. 6. 7	学生YouTuber体験(再)	・中学生のYouTuber体験の様子	地域創造課	20分
R3. 6. 14	いいちゃん情報	・まちのできごと ・6月の主な催し	総務課	23分
R3. 6. 21	営農センターだより	・まめっ子ふるさと便 お中元セット	産業振興課	20分
R3. 6. 28	健康がいちばん	・血圧の正しい測り方	健康福祉課	20分
R3. 7. 5	千人塚でアクティビティを楽しもう！	・千人塚でできるアクティビティの紹介	地域創造課	25分
R3. 7. 12	営農センターだより	・農薬の適正な使用と管理 ・まめっ子ふるさと便	産業振興課	20分
R3. 7. 19	町内プールのご紹介	・与田切公園プールとB&G海洋センタープールの紹介	地域創造課	20分
R3. 7. 26	飯島町内の埋蔵文化財包蔵地について	・埋蔵文化財包蔵地の説明ほか	教育委員会	20分
R3. 8. 2	営農センターだより	・農作業中の熱中症対策 ・落雷対策	産業振興課	20分
R3. 8. 9	N-1グランプリ	・七久保育成会N-1グランプリの様子	総務課	49分
R3. 8. 16	正しい犬の飼い方	・犬の飼い方について	住民税務課	20分
R3. 8. 23	地域おこし協力隊通信	・3人の隊員をご紹介	地域創造課	20分
R3. 8. 30	免許を返納した後の暮らし方	・飯島駅前周辺めぐりについて	健康福祉課	20分
R3. 9. 6	営農センターだより	・雑草イネへの対策	産業振興課	20分
R3. 9. 13	ひきこもり支援について	・ひきこもり支援策の紹介など	健康福祉課	20分
R3. 9. 20	社協だより	・会長あいさつ ・事業報告 ほか	飯島町社会福祉協議会	20分
R3. 9. 27	いいちゃんウォーク見どころ紹介	・いいちゃんウォークのコース紹介	教育委員会	20分
R3. 10. 4	営農センターだより	・秋の農作業安全	産業振興課	15分

放送日	タイトル	内 容	出演課	時間
R3. 10. 11	令和2年度 町の決算	・まちのお金の使いみち	企画政策課	21分
R3. 10. 18	みんなの保育園	・七久保保育園 各学年の活動、給食の様子	教育委員会	26分
R3. 10. 25	住宅の耐震化について	・地震から命と財産を守る	建設水道課	27分
R3. 11. 1	営農センターだより	・いいちゃん産業祭りについて	産業振興課	21分
R3. 11. 8	まいさぼ上伊那の取り組み	・就労支援の案内 ほか	健康福祉課	17分
R3. 11. 15	地球温暖化対策	・地球温暖化対策 町の取り組み	住民税務課	14分
R3. 11. 22	みんなで作ろう！安全安心なまち	・合言葉は「ふりかけても振り込まない」	総務課	18分
R3. 11. 29	冬に備えて	・道路の除雪と雪への対策	建設水道課	10分
R3. 12. 6	営農センターだより	・ミヤマシジミ パネル展開催 ・まめっ子ふるさと便お歳暮	産業振興課	13分
R3. 12. 13	学生YouTuber体験2	・学生YouTuber体験事業の紹介	地域創造課	25分
R3. 12. 20	いいじまこの1年 町の5大ニュース(12/31まで)	・町の出来事、5大ニュース	全課職員	19分
R3. 12. 27	いいじまこの1年 (再) 町の5大ニュース(12/31まで)	・町の出来事、5大ニュース	全課職員	19分
R4. 1. 1	新年のごあいさつ(町長、議長)	・町長 ・町議会議長	町長・議長	10分
R4. 1. 4	新年のごあいさつ(社協会長、営農センター長)	・社会福祉協議会長 ・営農センター会長	社協会長、 営農センター会長	17分
R4. 1. 10	七久保育成会クリスマスまつりの様子	・クリスマスまつりの様子を紹介	総務課	10分
R4. 1. 17	営農センターだより	・いいじまむら夢楽塾2022開催 ・ミヤマシジミ パネル展	産業振興課	16分
R4. 1. 24	令和3年度 成人式	・成人式ダイジェスト	教育委員会	25分
R4. 1. 31	確定申告について	・申告相談日程の紹介など	住民税務課	19分
R4. 2. 7	飯島町内の埋蔵文化財包蔵地について(再)	・蔵文化財包蔵地について(再)	教育委員会	20分
R4. 2. 14	営農センターだより	・いいじまむら夢楽塾2022開催 ・野焼きによる農作業事故防止	産業振興課	10分
R4. 2. 21	つなぐ会をご利用ください	・不登校や進学がきっかけのひきこもり状態への支援の取り組み	健康福祉課	19分
R4. 2. 28	本郷運動場 屋外バイオトイレ設置	・バイオトイレの説明など	教育委員会	13分
R4. 3. 7	飯島駅周辺めぐり実績報告	・高齢者の買い物支援、生活交通を考える	健康福祉課	14分
R4. 3. 14	営農センターだより	・いいじまむら夢楽塾2022開催 ・農業再生協議会 事務所移転	産業振興課	18分
R4. 3. 21	1年生になったら	・町内3保育園年長の1年生になったら頑張りたいこと	教育委員会	21分
R4. 3. 28	学校給食センター完成	・給食センター設備などの説明	教育委員会	25分

計

17時間24分

5 情報機器管理費（1167）

(1) 情報機器等消耗品購入

- ① プリンタトナー・ドラムカートリッジ 1,178,220円
- ② パソコン周辺機器（マウス、キーボード、ケーブル等） 910,568円

(2) 情報機器等修繕

- ① パソコン等機器修理 54,700円
- ② 庁舎ネットワーク機器電源供給元の非常用電源化（伊藤電工(株)）161,700円

(3) インターネット接続サービス・イントラネット専用線提供

- ① 場所 飯島町役場、学校、地域子育て支援センター、保育園、飯島陣屋
- ② 通信費 230,560円（(株)エコーシティー・駒ヶ岳）

(4) 情報政策支援業務委託

① 受注者	合同会社KUコンサルティング	② 委託料	596,200円
③ 委託期間	令和3年4月1日 から 令和4年3月31日 まで		
④ 委託概要	情報セキュリティ委員会 外部有識者、職員向け情報セキュリティ研修、庁内情報セキュリティ監査、庁内情報システム再構築業務公募型プロポーザル審査委員、情報政策相談 ほか		

(5) 飯島町公式ホームページ保守業務委託

① 受注者	(株)サイネックス	② 委託料	1,386,000円
③ 委託期間	令和3年4月1日 から 令和4年3月31日 まで		
④ 委託概要	CMS提供、ウェブサーバ提供、サーバ監視、アクセス監視、データバックアップ、サポートデスク、稼働報告 ほか		
⑤ URL	https://www.town.iijima.lg.jp		
⑥ セッション件数	219,063件（ユーザがウェブサイトへ訪問した合計回数）		

(6) メール配信サービス（いいちゃんメール）

- ① 登録メールアドレス数 822件（令和4年3月31日現在）
- ② 定期配信 原則毎週月曜日（お知らせ・募集、当番医・店、ごみ収集日等）
- ③ 臨時配信 計152回（防災・防犯・公共交通等の情報、防災無線の補完、新型コロナ）

(7) 庁内イントラネット保守業務委託

① 受注者	(株)富士通エフサス	② 委託料	3,577,464円
③ 委託期間	令和3年4月1日 から 令和4年3月31日 まで		
④ 委託概要	庁内情報システム・学校情報システム（校務系）のハードウェア保守（ネットワーク機器、AD・DNS・プロキシ・NTP・WSUS・ウイルス対策ソフト・資産管理・メール・グループウェア・ファイル・バックアップサーバ、UPS）、ソフトウェア保守（OS、バックアップソフト、資産管理、グループウェア等）、サポートデスク ほか		

(8) シンクライアントシステムハードウェア等保守業務委託

① 受注者	菱洋エレクトロ(株)	② 委託料	2,008,435円
③ 委託期間	上半期 令和3年4月1日 から 令和3年9月30日 まで		

	下半期 令和3年10月1日 から 令和4年2月28日 まで
④ 委託概要	庁内職員デスクトップ環境のシンククライアントサーバ・ネットワーク機器保守、シンククライアントライセンスサポート ほか

(9) シンククライアントシステム運用保守業務委託

① 受注者	菱洋エレクトロ(株)	② 委託料	665,500円
③ 委託期間	上半期 令和3年4月1日 から 令和3年9月30日 まで 下半期 令和3年10月1日 から 令和4年2月28日 まで		
④ 委託概要	シンククライアントシステム運用支援、サポートデスク ほか		

(10) 庁内情報システム再構築業務 公募型プロポーザル

実施事項	日付	備考
プロポーザル公告	令和3年6月3日	掲示板・ウェブサイト
事業者説明会	令和3年6月9日	飯島町文化館
提案書提出期限	令和3年7月6日	
1次審査結果	令和3年7月13日	
プレゼン及び実機デモ	令和3年7月20日	飯島町文化館
2次審査結果	令和3年7月21日	
優先交渉権者の決定	令和3年7月21日	(有)キャリコ

(11) 庁内情報システム再構築業務委託

① 受注者	(有)キャリコ	② 委託料	50,563,000円
③ 委託期間	令和3年9月3日 から 令和4年2月28日 まで		
④ 委託概要	庁内情報システム（マイナンバー利用事務系、LGWAN接続系、インターネット接続系）のハードウェア・ソフトウェア更新（端末、サーバ、ウェブメール、ファイル交換システム ほか）		

(12) 庁内情報システム保守・運用管理業務委託（債務負担行為）

① 受注者	(有)キャリコ	② 委託料 (令和3年度)	77,880,000円 (1,320,000円)
③ 委託期間	令和4年3月1日 から 令和9年1月31日 まで		
④ 委託概要	庁内情報システム（マイナンバー利用事務系、LGWAN接続系、インターネット接続系）のハードウェア・ソフトウェア保守、ヘルプデスク、運用支援 ほか		

(13) 学校給食センター等ネットワーク構築業務委託（令和3年度 繰越明許費）

① 受注者	(有)キャリコ	② 委託料	1,881,000円
③ 委託期間	令和3年12月28日 から 令和5年3月31日 まで		
④ 委託概要	新学校給食センター・地域子育て支援センターへ増設ネットワーク設計、メディアコンバーター・L2SWの設置・設定 ほか		

(14) マイクロソフトボリュームライセンス購入

① 受注者	リコージャパン(株)	② 契約金額	15,723,503円
③ 納入日	令和4年1月4日		
④ 調達物件	Windows Server OS 10本、Windows Server CAL 200本、Windows		

	Server RDS CAL 200本、オフィスソフト 200本 ほか
--	-------------------------------------

(15) グループウェアライセンス購入

① 受注者	リコージャパン(株)	② 契約金額	1,004,300円
③ 納入日	令和4年2月28日		
④ 調達物件	グループウェアラインセンス (サイボウズ ガルーン) 200本		

(16) シンククライアントシステム機器賃貸借 (長期継続契約)

① 賃貸人	オリックス・レンテック(株)	② 賃借料	月額 127,710円
③ 賃借期間	令和2年9月1日 から 令和3年8月31日 まで		
④ 対象物件	シンククライアントシステムサーバ 4台、UPS 2台		

(17) 電子複写複合機賃貸借 (長期継続契約)

① 賃貸人	伊那バス(株)	② 契約金額 (1面当たり)	モノクロ 0.88円 カラー 8.8円
③ 賃借期間	平成30年7月1日 から 令和5年6月30日 まで		
④ 対象物件	複合機 6台 (総務課、住民税務課、健康福祉課、産業振興課、建設水道課、教育委員会事務局)		
⑤ 印刷面数	令和3年度 モノクロ 1,820,951面、カラー 24,217面		

(18) シンククライアントシステム機器購入

① 受注者	オリックス・レンテック(株)	② 契約金額	131,076円
③ 納入日	令和3年9月1日		
④ 購入物件	シンククライアントシステムサーバ 4台、UPS 2台 (賃貸借物件買い取り)		

(19) ながの電子申請サービス (長野県市町村自治振興組合 共同調達)

- ① ながの電子申請・届出サービス運営管理負担金 80,628円
- ② 申込受付サイトURL <https://s-kantan.jp/town-iiijima-nagano-u/>

③ 申込受付手続	担当課	件数
新型コロナウイルス感染症に係るアンケート	総務課	206
町民と町長とのほっと懇談会申込みの受付	総務課	0
町民の声	総務課	1
公文書の公開請求	総務課	0
メール配信サービス配信登録・解除	総務課	131
庁内情報システム再構築業務 事業者説明会参加申請	総務課	11
犬の死亡届	住民税務課	0
井戸の調査	住民税務課	2
環境衛生自治会への負担金の見直しに係る調査	住民税務課	2
環境保護月間事業報告	住民税務課	3
抗原簡易キット配布申込 (第1回、第2回、第3回)	健康福祉課	68
抗原簡易キット使用報告	健康福祉課	37
飯島町食育推進計画策定のためのアンケート調査	健康福祉課	41
第3弾くらし復興券購入引換券抽選応募	地域創造課	184

自治会についてのアンケート調査	地域創造課	16
自治会長情報交換会参加申込	地域創造課	9
令和3年度 飯島町成人式の出欠確認	教育委員会	60

(20) 長野県自治体情報セキュリティクラウド(長野県市町村自治振興組合 共同調達)

- ① 長野県自治体情報セキュリティクラウド利用負担金 4,233,490円
- ② サービス内容 インターネット接続、ウイルス対策パターン配信、大容量データ交換システム、メール無害化システム、教員セキュリティクラウド、ファイル交換システム、WSUS配信

(21) 上伊那広域連合 上伊那情報センター基幹業務システム等共同利用

- ① 上伊那広域連合負担金 情報センター費 37,198,000円(前年度40,455,000円)のうち予算事業コード1167(情報機器管理費)から支出 6,795,000円
- ② 提供基幹業務システム 住民記録、印鑑登録、戸籍、自動交付、住登外、住民税、申告、法人、軽自、固定、収納、滞納、地図、国民健康保険、国民健康保険税、介護保険、後期高齢者、財務会計、財産管理、備品管理、人事給与、企業会計、上下水道料、国民年金、児童手当、公営住宅、保育料、選挙、教育、交通災害共済、畜犬、総合福祉、福祉医療、健康管理、農政、農家基本台帳 ほか
- ③ 上伊那情報センター 企画運営部会 開催2回

(22) 社会保障・税番号制度

- ① 地方公共団体情報システム機構 特定個人情報の提供の求め等に係る電子計算機の設置等関連事務の委任に係る交付金(中間サーバー・プラットフォーム機器更改経費として) 720,000円
(うち総務省 社会保障・税番号制度システム整備補助金充当 10/10 720,000円)
- ② マイキープラットフォームサービス利用支援
マイキーID発行等(マイナポイント予約・申込)支援 42件

(23) 庁内情報通信網の活用・情報セキュリティ対策

- ① 情報化推進委員会 開催2回
- ② 委員向けシステム研修会 開催1回
- ③ 情報セキュリティ委員会 開催1回
- ④ 情報セキュリティ研修会 開催2回(午前・午後) 参加職員46人
- ⑤ 情報セキュリティ監査 監査対象:建設水道課、会計課
- ⑥ 情報セキュリティ自己点検 実施職員145人

6 高度情報化基金費(1169)

- ① 令和3年度積立額 13,843円(利子)
- ② 令和3年度取り崩し額 50,000,000円(1167 庁内情報システム再構築業務委託)
- ③ 令和3年度末現在高 142,678,851円
(町分 87,423,851円、(株)エコーシティー・駒ヶ岳分 55,255,000円)

7 指定統計総務費（1511）

(1) 第69回上伊那地区・長野県統計グラフコンクール参加

① 応募総数	飯島小学校	12名	12点
	七久保小学校	2名	2点
	計	14名	14点

② 県入賞者	2名	
	第3部 小学校5・6年生の部	2名

③ 上伊那地区入賞者	4名	
	第1部 小学校1・2年生の部	1名
	第2部 小学校3・4年生の部	1名
	第3部 小学校5・6年生の部	2名

④ 上伊那地区学校賞	飯島小学校、七久保小学校
------------	--------------

(2) 指定統計調査費（1521）

調査名	調査基準日	調査員数	指導員数	市町村 交付金 (円)	適用
令和3年度学校基本調査	令和3年5月1日	—	—	6,112	
令和3年経済センサス -活動調査	令和3年6月1日	7	—	710,700	
合計	—	7	—	716,812	

企 画 政 策 課

— 企画調整係 —

1 企画費（1161）

(1) 飯島町第6次総合計画の推進

① 飯島町基本構想審議会（飯島町基本構想審議会条例）2回

期 日	審 議 事 項 等
R3.7.16	第1回 飯島町基本構想審議会 <ul style="list-style-type: none"> ・委員の委嘱について ・地方創生拠点整備交付金事業（平成29年度 飯島観光地域づくり拠点整備事業）効果検証について ・令和2年度行政評価（外部評価）について
R3.9.27	第2回 飯島町基本構想審議会 <ul style="list-style-type: none"> ・令和2年度行政評価（外部評価）について ・飯島町第6次総合計画の進行管理・評価について

② 飯島町基本構想審議会幹事会（飯島町基本構想審議会条例第8条）1回

期 日	審 議 事 項 等
R3.9.6	第1回 飯島町基本構想審議会幹事会 （審議事項内容から飯島町行政評価制度検討委員会と同時開催） <ul style="list-style-type: none"> ・飯島町第6次総合計画の進行管理・評価について ・事務事業評価について

③ 飯島町行政評価制度検討委員会（飯島町行政評価制度検討委員会設置要領）2回

期 日	審 議 事 項 等
R3.4.28	第1回 飯島町行政評価制度検討委員会 <ul style="list-style-type: none"> ・内部評価について ・外部評価について（飯島町第6次総合計画の進行管理・評価について）
R3.9.6	第2回 飯島町行政評価制度検討委員会 （審議事項内容から飯島町基本構想審議会幹事会と同時開催） <ul style="list-style-type: none"> ・飯島町第6次総合計画の進行管理・評価について ・事務事業評価について

④ 地区別懇談会（4地区）

期 日	内 容
R3.10.14	飯島町第6次総合計画及びプロジェクトについて（七久保地区）
R3.10.19	飯島町第6次総合計画及びプロジェクトについて（飯島地区）

R3. 10. 25	飯島町第 6 次総合計画及びプロジェクトについて（本郷地区）
R3. 10. 28	飯島町第 6 次総合計画及びプロジェクトについて（田切地区）

(2) 飯島町第 6 次総合計画に基づく重点プロジェクトの推進

① 人口増プロジェクト（飯島町第 6 次総合計画に掲げるプロジェクト推進のためのプロジェクトチーム設置要領）

会議等開催日		内 容
R3. 5. 31	第 1 回	<ul style="list-style-type: none"> ・人口減少問題について ・ワーキンググループの設置について 「情報発信・魅力向上」ワーキンググループ 「定住促進」ワーキンググループ 「子育て・婚活」ワーキンググループ 「保育・教育環境」ワーキンググループ
R3. 9. 6	情報共有	・重点プロジェクトの進捗状況の報告（課長会）
R3. 9. 22	第 2 回	<ul style="list-style-type: none"> ・各ワーキンググループの進捗状況 ・各事業提案について
R3. 10. 5	職員説明会	・重点プロジェクトの進捗状況の報告
R4. 3. 11	第 3 回	<ul style="list-style-type: none"> ・オンラインセミナー参加 講演「伊那市人口減少の真実の姿～新たなる扉をいま、開く時～」
R4. 3. 22	第 4 回	<ul style="list-style-type: none"> ・令和 4 年度主要事業について 飯島町人口増施策情報発信計画書の作成 鳥居原横断線測量調査業務 飯島町に光をそそぐマイホーム取得補助金 飯島町に光をそそぐマイホーム取得奨励金 飯島町民間宅地開発補助金 保育園給食費（副食費）完全無償化 子育て世帯 0-3 歳上下水道関連応援事業補助金 ・人口推計について

② 「情報発信・魅力向上」ワーキンググループ（所管：文書情報係）

会議等開催日		内 容
R3. 6. 21	第 1 回	<ul style="list-style-type: none"> ・人口減少の要因と対策の方向性について ・情報発信の手法について
R3. 8. 17	第 2 回	<ul style="list-style-type: none"> ・事業計画案について 飯島町情報発信媒体の役割の再定義 飯島町人口増施策情報発信計画書の作成等
R4. 3. 29	第 3 回	<ul style="list-style-type: none"> ・事業計画案について 飯島町人口増施策情報発信計画書の運用等

③ 「定住促進」ワーキンググループ（所管：定住促進室）

会議等開催日		内 容
R3. 6. 1	第 1 回	・人口減少の要因と対策の方向性について ・事業計画案（中長期戦略）の策定について
R3. 6. 11	第 2 回	・事業計画案（中長期戦略）について 魅力的な基盤整備（住宅・空き家） 住宅取得等の支援策
R3. 8. 4	第 3 回	・事業計画案（中長期戦略）について 鳥居原横断線測量調査業務 飯島町に光をそそぐマイホーム取得補助金 飯島町に光をそそぐマイホーム取得奨励金 飯島町民間宅地開発補助金

④ 「子育て・婚活」ワーキンググループ（所管：こども室）

会議等開催日		内 容
R3. 6. 10	第 1 回	・人口減少の要因と対策の方向性について ・「第 2 期 飯島町子ども・子育て支援事業計画」 との整合性について
R3. 8. 13	第 2 回	・事業計画案について 既存事業の推進 飯島町地域子育て支援センター周辺環境整備等
R3. 12. 20	第 3 回	・事業計画案について 保育園給食費（副食費）完全無償化 子育て世帯 0-3 歳上下水道関連応援事業補助金

⑤ 「保育・教育環境」ワーキンググループ（所管：こども室）

会議等開催日		内 容
R3. 6. 16	第 1 回	・人口減少の要因と対策の方向性について ・「教育大綱」との整合性について
R3. 8. 11	第 2 回	・事業計画案について 保育園支援システムの導入研究 与田切パーク郷土学習の推進

(3) 「まち・ひと・しごと創生 飯島町総合戦略」の推進

地方創生交付金事業効果検証（地方創生拠点整備交付金制度要綱第 9 条）1 回

期 日	内 容
R3. 7. 16	第 1 回 飯島町基本構想審議会 ・地方創生拠点整備交付金事業（平成 29 年度 飯島地観光地域づくり拠点整備事業）効果検証について（所管：魅力デザイン係）

(4) 実施計画（施策体系別計画）策定

計画期間：R4年（2022年）～R6年（2024年）

「飯島町第6次総合計画」で掲げられている町の将来像『新しい発想で考える アルプスのまち 豊かな未来・自然・暮らし』の実現に向けて、計画期間に取り組む施策の具体的内容及び目標を明示した計画です。

R3. 4. 28～9. 6 飯島第6次総合計画の進行管理及び評価を踏まえた一
体的な仕組みづくりの再構築

R3. 9. 29～10. 19 職員説明会、策定作業

R3. 10. 25～11. 8 ヒアリング（副町長、企画政策課、各課等）

R3. 11. 9～11. 22 町長査定

R3. 12. 2 庁議

R3. 12. 16 議会全員協議会

R3. 12. 17 公表

(5) 重要施策の企画調整

① 庁議（飯島町庁議規定第3条）9回

期 日	審 議 事 項 等
R3. 7. 5	・令和2年度行政評価（第2次評価）について
R3. 9. 14	・飯島町水道事業経営戦略の策定について
R3. 10. 11	・飯島町水道事業経営戦略の策定について
R3. 11. 8	・飯島町耐震改修促進計画の一部改定について
R3. 12. 2	・令和3年度実施計画（R4年（2022年）～R6年（2024年））について
R4. 1. 17	・柏木運動場整備事業について
R4. 2. 7	・飯島町障がい者地域活動支援センターやすらぎ及び飯島町介護 予防等拠点施設コスモス園の指定管理者の候補者選定について
R4. 2. 28	・飯島町食育推進計画（第3次）について ・第3次飯島町子ども読書活動推進計画について
R4. 3. 22	・飯島町国土強靱化地域計画の改定について

② 企画調整会議（飯島町庁議規定第4条）5回

期 日	審 議 事 項 等
R3. 11. 4	・第1回「柏木運動場整備事業」について
R3. 12. 2	・第2回「柏木運動場整備事業」について
R4. 1. 4	・第3回「柏木運動場整備事業」について
R4. 1. 12	・第4回「柏木運動場整備事業」について
R4. 1. 24	・第1回「商業施設誘致」について

- ③ 課別理事者懇談会
 期日：R3. 4. 21～R3. 4. 30
 内容：飯島町第6次総合計画に掲げている基本構想・基本計画に基づく当該年度の推進重点項目等について（スケジュールなど）係・室ごと懇談
- ④ 行財政改革の推進（飯島町行財政改革推進本部設置要綱）
- ア 会議
- ・行財政改革推進本部会議 3回
 - ・行財政改革推進本部幹事会 3回
- イ 内容
- ・新年度に向けた組織機構について検討
 （「文書情報係」の廃止、「秘書広報係」の創設）
 - ・事務事業改善の提案募集について（立ち作業用デスクの導入等）
 - ・行政手続きにおける押印等の見直しについて
- (6) 土地利用の調整総括
 土地政策の啓発及び国土利用法に基づく土地取引規制対策事業の推進
- ① 土地取引などに伴う土地異動の確認 12回
- ② 国土利用計画法の規定に基づく関係申請受理進達件 2回
- (7) 上伊那広域連合関係
 上伊那広域連合事業実施に必要な連絡調整
- ・定例議会 4回
 - ・正副連合長会 12回
 - ・副市町村長会 11回
 - ・幹事会 4回
- (8) 行政評価
 事務事業評価（内部評価・外部評価）令和2年度実施事業
- R3. 5. 10～6. 4 内部評価（第1次評価）
 - R3. 7. 5 庁議（内部評価 第2次評価）
 - R3. 9. 27 公表（内部評価）
 - R3. 9. 27 外部評価（第2回飯島町基本構想審議会）
 - R3. 9. 29 公表
- (9) 電源立地地域対策交付金事業
- ・実施個所2箇所（与田切発電所、南方発電所）
 - ・令和3年度交付金 4,428,000円
 - ・交付金充当事業 認可保育園運営事務費（2640）

(10) 長野県市町村振興協会交付金事業

① 長野県市町村振興協会基金交付金事業（サマージャンボ収益金市町村配分）

- ア 交付額 1,794,053 円
- イ 充当先 図書館費（5631）

② 長野県市町村振興協会市町村交付金事業（ハロウィンジャンボ収益金市町村配分金）

- ア 交付額 2,511,870 円
- イ 充当先 在宅老人福祉事業（2303）

③ 長野県市町村振興協会市町村交付金事業（宝くじ公式サイトでのインターネット販売 PR 補助金）

- ア 交付額 18,000 円
- イ 充当先 広報広聴費（1122）

(11) 新型コロナウイルス感染症対応地方創生臨時交付金事業

（新型コロナウイルス感染症対応地方創生臨時交付金制度要綱等に基づき作成した実施計画の事業費）

① 令和 2 年度繰越事業歳入決算額 145,800,000 円

令和 2 年度 交付限度額※1		うち令和 2 年度 受入額	うち地方 繰越額※2	うち本省 繰越額※3
第 1 次	73,654,000 円	227,448,000 円	145,800,000 円	99,179,000 円
第 2 次	201,627,000 円			
第 3 次	99,179,000 円			
第 3 次※4	97,967,000 円			
計	472,427,000 円	227,448,000 円	145,800,000 円	99,179,000 円

② 令和 3 年度事業歳入決算額 156,988,000 円

令和 3 年度 交付限度額※1		うち令和 3 年度 受入額	うち地方 繰越額※2	うち本省 繰越額※3
第 1 次※3	99,179,000 円	156,988,000 円	0 円	75,000,000 円
第 2 次※4	1,215,000 円			
第 3 次※4	26,172,000 円			
第 4 次	95,373,000 円			
事業者支援 ※5	10,049,000 円			
計	231,988,000 円	156,988,000 円	0 円	75,000,000 円

③ 令和2年度繰越・令和3年度事業歳出決算額 430,428,548円

年度	事業費	交付金充当経費
令和2年度繰越	148,166,400円	145,800,000円
令和3年度	282,262,148円	156,988,000円
計	430,428,548円	302,788,000円

※1 交付限度額

各地方公共団体の交付限度額は、地方自治体の感染状況、財政規模、人口などから算定された地方単独事業分の算定額のほか、国の補助事業等の地方負担分の算定額等の合計額となっています。

※2 地方繰越（額）

継続費の各年度で設定した年割額のうち、何らかの理由により執行できなかった部分について、最終年度まで繰り越して使用できる制度です。

（令和2年度から令和3年度）

① 飯島流ワーケーション事業 75,800,000円

② 学校施設環境改善交付金（衛生環境の改善等）（単独分）70,000,000円

※3 本省繰越（額）

国に会計制度の中において、歳出予算の効力を翌会計年度にまたがって移動させる特例的な制度です。

※4 補助裏

国庫補助事業等の地方負担分

※5 事業者支援

緊急事態宣言の発出により、人流が減少し、経済活動への影響が全国的に生じることを踏まえ、その影響をうける事業者に対し、都道府県が地域の実情に応じた支援の取組を確実に実施できるよう、特別枠として「新型コロナウイルス感染症対応地方創生臨時交付金（事業者支援分）」を令和3年4月に創設されたものです。

④ 効果検証

新型コロナウイルス感染症対応地方創生臨時交付金制度要綱等に基づき実施

期 日	内 容
R3.6.16～R4.3.31	令和2年度事業（繰越含む）36事業

— 財 政 係 —

1 令和3年度一般会計当初予算編成

- (1) 歳入歳出予算 4,981,000 千円
- (2) 債務負担行為 5 件
- (3) 地方債 8 件

2 令和3年度一般会計補正予算編成

- (1) 補正回数 14 回
- (2) 歳入歳出予算 1,567,710 千円
- (3) 繰越明許費 22 件
- (4) 債務負担行為 1 件
- (5) 地方債 11 件

3 一般会計の起債借入

(単位：千円)

借 入 先	件 数	金 額
財 政 融 資 資 金	2	87,600
うち繰越分	1	35,900
八 十 二 銀 行	1	61,100
うち繰越分	1	61,100
ア ル プ ス 中 央 信 用 金 庫	3	203,900
うち繰越分	3	203,900
長 野 銀 行	5	254,644
うち繰越分	0	0
合 計	11	607,244
うち繰越分	5	300,900

4 一時借入金

(単位：千円)

借 入 先	件 数	借 入 額	利 子
町 基 金 繰 替 運 用	3	500,000	911
財 政 調 整 基 金	3	500,000	911
合 計	3	500,000	911

5 財政事情の公表

2 回

6 入札契約関係

- (1) 建設工事入札参加資格審査委員会の開催 14 回
- (2) 指名業者選定委員会の開催 45 回 179件
- (3) 公共工事の発注見通しの公表 4 回
- (4) 公共工事の入札に関する内容の公表 9 回
- (5) 公共工事に係る契約内容の公表 9 回
- (6) 事後審査型一般競争入札の実施 9 回

7 財産管理

(1) 財産の取得と処分

項目	行為	件数
取得	買収	8 件
	寄附	9 件
処分	売却	2 件
	譲渡	0 件

(2) 公共用地の貸借契約

項目	貸付	借入
賃貸借	31 件	43 件
使用貸借	19 件	19 件

(3) 境界確認申請件数 0 件

8 財産管理費（1131）

会計事務の手引きの発行（令和3年11月改訂）

9 財産管理費（1151）

(1) 使用料及び賃貸借料 (単位：千円)

借入財産	賃借料等
飯島警察官駐在所	151

(2) 旧丸井醸造(株)工場跡地対応

① 概要・経過

- ア 貸付町有地 本郷2406番537（登記地積：2,068.70㎡）
- イ 貸付全期間 昭和36年9月～令和3年3月（令和3年3月末で契約解除）
- ウ 残存物件 木造工場198.34㎡ほか漬物槽等構造物
- エ その他 令和3年3月31日付の贈与契約により、令和3年4月1日から町所有

② 残存物件の撤去

(単位：千円)

工事名	工事内容	事業費	工期	請負業者
未利用財産解体工事	解体工事および整地工	7,788	R3.11.4～ R4.3.25	下平建設(株)

10 基金管理（1901・1921・1951・5971）

(単位：千円)

基金名	前年度末残高	本年度増加額	本年度減少額	年度末残高
財政調整基金（1901）	1,117,855	151,210	83,000	1,186,065
減債基金（1921）	163,952	49,051	66,150	146,853
公共施設等整備基金（1951）	466,601	200,087	221,200	445,488
土地開発基金（5971）	30,752	15	0	30,767

11 元金償還費（5911）・利子償還費（5921）

(単位：千円)

項目	金額	項目	金額
元金償還費	515,162	利子償還費	23,306
長期債元金	449,012	長期債利子	22,395
繰上償還分	66,150	一時借入金利子	911

12 登記事務 (1155)

(1) 登記原因となる主な事業

- ・道路及び水路用地等、公共用地の確保
- ・町道用地交換、寄附
- ・町有地払下げ
- ・農業経営基盤強化促進事業
- ・主に国土調査事業による所有権保存、前提分筆

(3) 未登記解消事業

町管理用地における私有地について、地権者の同意を得て町への所有権移転登記を行った。

	R3.4.1現在未登記筆数	年度中の増減※	R4.3.31現在未登記筆数
公衆用道路	154	△4 (うち解消数4)	150
用悪水路	131	0	131
その他	44	0	44
計	329	△4 (うち解消数4)	325

※年度中の錯誤を含む
(筆)

(2) 月別登記処理件数

	原 因											合 計											
	代 位 登 記					本 登 記					合 計												
	分 筆	所 有 権 移 転	表 示 変 更 等	相 続	地 積 更 正	地 図 訂 正	地 目 変 更 等	合 筆	所 有 権 保 存	そ の 他			件 数										
4月	1																					1	
5月	3																					1	4
6月	3	1			1																	3	8
7月	1																					1	2
8月																						1	1
9月	2																						2
10月	1																					1	3
11月																						1	1
12月																						1	1
1月	1																						1
2月	4																						4
3月	2																					1	14
合 計	18	1			1																	1	42

住 民 税 務 課

－ 住 民 係 －

I 戸籍住民基本台帳費（1311）

1 戸籍・住民記録

(1) 戸籍届出件数 等

本籍数 4,747

本籍人口 11,397

事 件 の 種 類	総 数	届 出			他市町村 から送付
		計	本籍人届出	非本籍人届出	
1 出 生	78	59	44	15	19
2 国 籍 留 保					
3 認 知					
4 養 子 縁 組	3	2	2		1
5 養 子 離 縁	1	1	1		
6 法73条の2.69条の2					
7 婚 姻	92	17	14	3	75
8 離 婚	29	15	14	1	14
9 法77条の2.75条の2	11	6	5	1	5
10 親 権 ・ 後 見 等	1	1	1		
11 死 亡	166	137	122	15	29
12 失 踪					
13 復 氏					
14 姻 族 関 係 終 了	1	1	1		
15 相 続 人 廃 除					
16 入 籍	15	8	8		7
17 分 籍	3	1	1		2
18 国 籍 取 得					
19 帰 化					
20 国 籍 喪 失	1				1
21 国 籍 選 択					
22 外 国 国 籍 喪 失					
23 氏 の 変 更	① 法107条1項				
	② 法107条2項				
	③ 法107条3項				
	④ 法107条4項				
	計				
24 名 の 変 更					
25 転 籍	20	10	10		10
26 就 籍					
27 訂 正 ・ 更 正	① 市町村長職権	1	1	1	
	② 法24条2項				
	③ 法113条等				
	④ 法116条				
	計	1	1	1	
28 追 完					
29 そ の 他					
30 不 受 理 申 出	2	1	1		1
31 記 載 申 出					
計	424	260	225	35	164

(2) 戸籍・住民登録関係諸証明等交付件数及び手数料

区 分	窓口交付 (郵送請求含)	コンビニ交付			手 数 料	無料交付	備 考
		総数	町内	町外			
戸籍謄本	1,118 件	137	70	67 件	557,900 円	105 件	コンビニ交付戸籍証明 内訳不可
戸籍抄本	271				121,950	1	
除籍謄本	1,703				1,277,250	370	
戸籍証明等	27				8,100		
	29				10,150		受理証明他
住民票の写し	2,502	742	479	263	936,100	121	内広域交付5
住民登録関係 証明等	336				100,800	4	
戸籍の附票	177	15	9	6	56,850	127	
マイナンバーカード交付	1,083				7,200	1,074	再交付9
公的個人認証	9				1,800		再交付9
印鑑登録	292				87,600		
印鑑証明	1,769	815	571	244	734,450	0	
住民登録閲覧	0				0	9	
合 計	9,316	1,709	1,129	580	3,900,150	1,811	

(★コンビニ交付稼働日：平成26年4月1日)

(★電話予約による時間外交付件数 住民票の写し 4件・印鑑証明 3件)

(★つれてってカードポイント利用による手数料支払件数 0件)

※コンビニ交付委託手数料 (地方公共団体情報システム機構) 199,953 円

(3) 戸籍の附票処理件数

種 別	件 数
記 載	146件
消 除	298件
計	444件

(4) 戸籍処理件数

種 別	件数	種 別	件数
新戸籍編成件数	45件	違反通知	0件
戸籍全部消滅件数	90件	その他	0件
戸籍の再製・補完	0件	計	135件

(5) 犯歴処理件数

種 別	件 数
身上照会	169件
既決犯罪通知等	5件
計	174件

(6) 住民登録関係処理件数

種 別	件数(人数)	種 別	件数(人数)	種 別	件数(人数)
1 転入届	146件(198人)	3 転出届	225件(268人)	5 住民票職権記載等	0件(0人)
	162件(229人)		297件(344人)		0件(0人)
2 転居届	80件(150人)	4 世帯変更届	68件(68人)	6 違反通知	6件(6人)
	103件(181人)		68件(68人)		19件(19人)

(★上段は日本人のみの件数 下段は外国人を含む総件数)

6内 新型コロナウイルス感染症予防の待機7件(7人)

(7) 個人番号制度(マイナンバー)関係

①経過

- ・平成27年10月 5日 マイナンバー制度開始
- ・平成28年 1月 1日 マイナンバーカード交付開始

②個人番号カード交付事業費等 (1311)

	補助金	支払額	支払先等	備考
事業費	3,020,000	3,028,600	地方公共団体情報システム機構	
事務費	1,251,000	1,251,441	消耗品、備品購入等	他総務費支出あり

③交付等の状況

- ・地方公共団体情報システム機構(J-LIS)での受付数(3月末現在) 3,419件
- ・地方公共団体情報システム機構(J-LIS)での窓口交付実施枚数(3月末現在) 2,924件

(8) 住民基本台帳カード・マイナンバーカード所持者年齢層

年齢層	タイプ別所持率			総数	男女別所持率		
	A	B	マイナンバー		男	女	マイナンバー
70歳以上	A	50	44.6%	112	男	44	39.3%
	B	62	55.4%		女	68	60.7%
	マイナンバー	741		741	男	373	50.3%
60歳～69歳	A	65	80.2%	81	男	37	45.7%
	B	16	19.8%		女	44	54.3%
	マイナンバー	528		528	男	293	55.5%
40歳～59歳	A	142	89.9%	158	男	84	53.2%
	B	16	10.1%		女	74	46.8%
	マイナンバー	758		758	男	395	52.1%
20歳～39歳	A	95	89.6%	106	男	70	66.0%
	B	11	10.4%		女	36	34.0%
	マイナンバー	421		421	男	210	49.9%
20歳未満	A	0	0.0%	0	男	0	0.0%
	B	0	0.0%		女	0	0.0%
	マイナンバー	324		324	男	167	51.5%
合計	A	352	77.0%	457	男	235	51.4%
	B	105	23.0%		女	222	48.6%
	マイナンバー	2,772		2,772	男	1,438	51.9%
					女	1,334	48.1%

(★住基カードのAタイプは顔写真なし、Bタイプは顔写真ありのカード)

(9) 有効枚数

住基	457枚
マイナンバー	2,772枚

(R4.3月末)

2 住民異動の状況

(1) 住民異動の推移

年度	自然増減			社会増減			その他の増減							
	出生	死亡	増減	転入	転出	増減	職権記載	国籍取得	帰化	回復	住所設定	職権消除	増減	
23	64	139	△75	323	256	67				1		△2	△1	
24	70	129	△59	291	326	△35				10	1	△35	△24	
25	54	152	△98	344	338	6				2		△19	△17	
26	73	127	△54	331	328	3						△10	△10	
27	62	120	△58	379	317	62						△10	△10	
28	52	137	△85	297	305	△8						△7	△7	
29	55	135	△80	343	365	△22					1	△6	△5	
30	49	130	△81	318	367	△49	2					△2	0	
元	59	131	△72	269	324	△55	4				2	△15	△9	
2	43	133	△90	372	270	102	6	0	0	0	1	△11	△4	
3	日本人	61	152	△91	198	268	△70	0	0	0	0	1	△2	△1
	外国人	0	0	0	84	76	8	0	0	0	0	0	△2	△2
	計	61	152	△91	282	344	△62	0	0	0	0	1	△4	△3

(平成24年7月9日以降、外国人住民の異動を含む。)

(2) 人口の推移

年度 (3.31)	合 計			日 本 人			外 国 人		
	計	男	女	計	男	女	計	男	女
23	10,085	4,904	5,181	9,860	4,804	5,056	225	100	125
24	9,939	4,848	5,091	9,761	4,776	4,985	178	72	106
25	9,835	4,789	5,046	9,650	4,720	4,930	185	69	116
26	9,776	4,757	5,019	9,582	4,685	4,897	194	72	122
27	9,780	4,720	5,060	9,574	4,651	4,923	206	69	137
28	9,686	4,684	5,002	9,478	4,613	4,865	208	71	137
29	9,577	4,637	4,940	9,316	4,529	4,787	261	108	153
30	9,447	4,597	4,850	9,190	4,478	4,712	257	119	138
元	9,308	4,543	4,765	9,076	4,434	4,642	232	109	123
2	9,326	4,581	4,745	9,042	4,436	4,606	284	145	139
3	9,173	4,501	4,672	8,882	4,357	4,525	291	144	147

(3) 世帯の推移

年度 (3.31)	計	日本人	外国人 (混合世帯含)
23	3,376	3,264	160
24	3,360	3,281	124
25	3,419	3,319	140
26	3,427	3,325	148
27	3,504	3,381	168
28	3,535	3,404	170
29	3,591	3,408	222
30	3,599	3,420	219
元	3,598	3,440	197
2	3,667	3,470	241
3	3,645	3,445	200

(4) 地区別人口の推移

年度 (3.31)	飯島区			田切区			本郷区			七久保区		
	日本人	外国人	総計	日本人	外国人	総計	日本人	外国人	総計	日本人	外国人	総計
23	4,864	106	4,970	1,204	12	1,216	891	6	897	2,901	101	3,002
24	4,850	86	4,936	1,173	14	1,187	866	4	870	2,872	74	2,946
25	4,770	81	4,851	1,158	12	1,170	857	2	859	2,865	90	2,955
26	4,722	86	4,808	1,159	13	1,172	842	2	844	2,859	93	2,952
27	4,811	80	4,891	1,154	13	1,167	854	2	856	2,961	111	3,072
28	4,685	82	4,767	1,133	16	1,149	836	2	838	2,824	108	2,932
29	4,616	84	4,700	1,118	16	1,134	814	2	816	2,768	159	2,927
30	4,552	87	4,639	1,121	16	1,137	780	2	782	2,737	152	2,889
元	4,503	70	4,573	1,093	16	1,109	775	2	777	2,705	144	2,849
2	4,488	74	4,562	1,081	11	1,092	795	2	797	2,678	197	2,875
3	4,419	82	4,501	1,062	11	1,073	777	2	779	2,624	196	2,820

(5) 年齢5段階別 人口（日本人）

区分	総数	0～4歳	5～9歳	10～14歳	15～19歳	20～24歳
男	4,357	159	161	187	191	163
女	4,525	112	180	178	170	128
計	8,882	271	341	365	361	291

区分	25～29歳	30～34歳	35～39歳	40～44歳	45～49歳	50～54歳
男	152	174	211	273	303	285
女	136	176	204	236	291	271
計	288	350	415	509	594	556

区分	55～59歳	60～64歳	65～69歳	70～74歳	75～79歳	80歳以上
男	266	324	370	392	276	470
女	258	309	333	409	331	803
計	524	633	703	801	607	1,273

(6) 年齢3段階別 人口（日本人）

区分	年少人口		生産人口		老年人口	
	人口	割合	人口	割合	人口	割合
男	507	11.6%	2,342	53.8%	1,508	34.6%
女	470	10.4%	2,179	48.1%	1,876	41.5%
計	977	11.0%	4,521	50.9%	3,384	38.1%

年齢	男	女	計
104~	0	0	0
103	0	0	0
102	0	2	2
101	0	5	5
100	1	4	5
99	1	3	4
98	4	7	11
97	4	17	21
96	6	16	22
95	4	14	18
94	7	27	34
93	11	32	43
92	13	39	52
91	20	38	58
90	21	44	65
89	32	46	78
88	30	52	82
87	24	60	84
86	26	55	81
85	35	58	93
84	57	57	114
83	28	44	72
82	44	44	88
81	52	68	120
80	51	71	122
79	62	68	130
78	58	67	125
77	55	71	126
76	32	59	91
75	71	66	137
74	71	92	163
73	89	81	170
72	81	75	156
71	84	91	175
70	70	73	143
69	66	78	144
68	76	73	149
67	77	65	142
66	75	51	126
65	78	69	147
64	63	64	127
63	65	70	135
62	57	64	121
61	80	66	146
60	64	50	114
59	51	76	127
58	63	47	110
57	61	56	117
56	43	50	93
55	51	39	90
54	58	66	124
53	60	54	114
52	60	56	116
51	57	60	117
50	55	49	104
49	74	65	139
48	56	65	121
47	60	63	123
46	68	48	116
45	52	59	111
44	74	50	124
43	67	53	120
42	42	47	89
41	55	53	108
40	42	42	84
39	45	41	86
38	50	40	90
37	41	44	85
36	46	46	92
35	37	45	82
34	43	43	86
33	43	34	77
32	44	33	77
31	35	41	76
30	37	43	80
29	43	35	78
28	37	38	75
27	37	29	66
26	42	36	78
25	36	34	70
24	29	28	57
23	39	29	68
22	42	21	63
21	39	42	81
20	35	28	63
19	38	32	70
18	38	45	83
17	31	25	56
16	42	35	77
15	44	36	80
14	44	43	87
13	45	41	86
12	31	38	69
11	35	24	59
10	33	34	67
9	35	36	71
8	36	33	69
7	35	45	80
6	29	40	69
5	29	27	56
4	40	23	63
3	30	20	50
2	33	31	64
1	28	16	44
0	31	24	55

人口ピラミッド

市町村名 : 飯島町
 基準日 : R4.3.31現在
 数値基準 : 全人口(日本人+外国人)

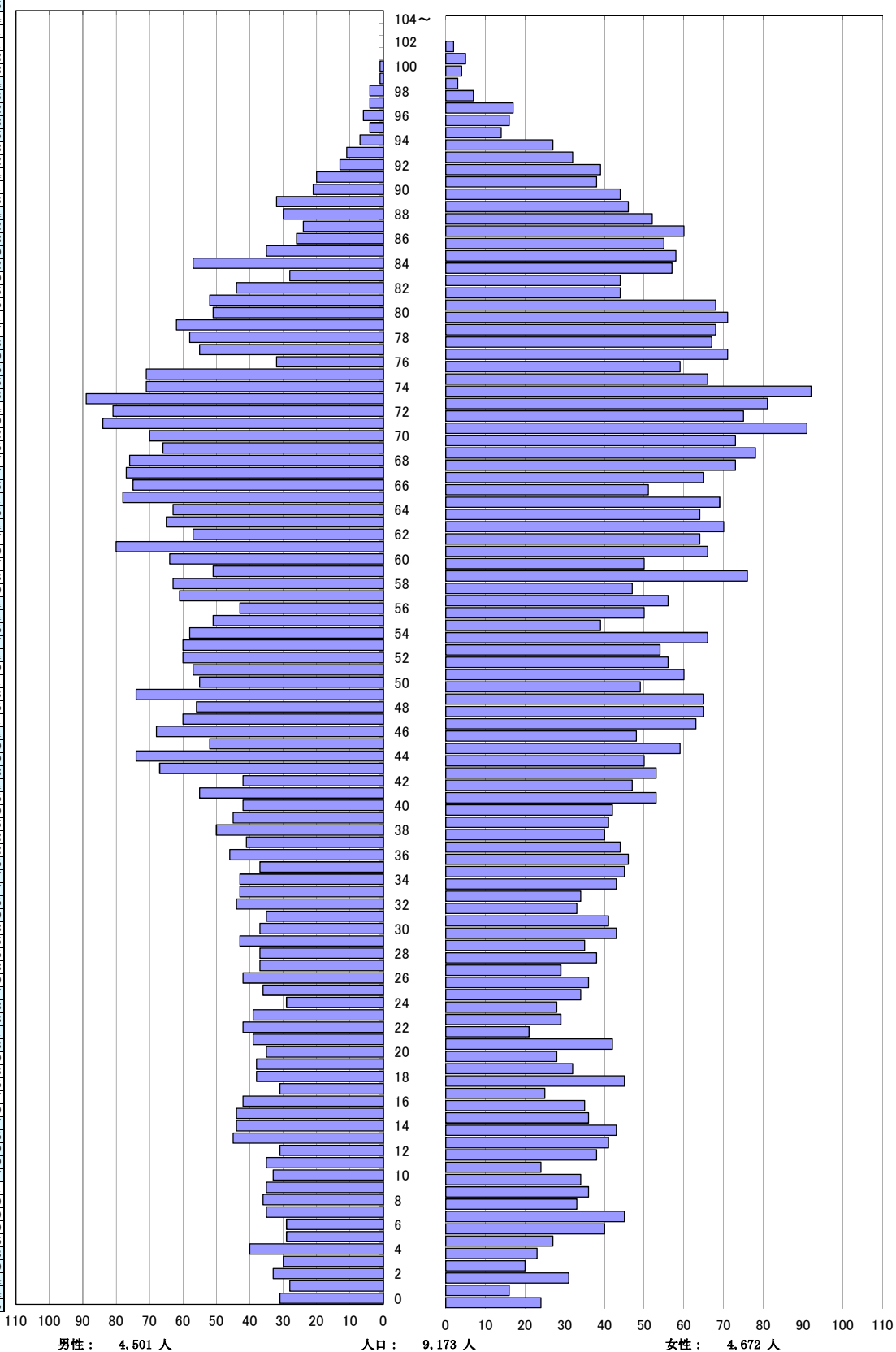

3 外国人住民の状況

(1)外国人異動件数（R3.1.1～R3.12.31）

取扱種別	取扱件数	取扱種別	取扱件数	取扱種別	取扱件数
転入	100件	永住許可	1件	国籍取得	0件
転出	53件	職権記載	0件	死亡	0件
転居	6件	職権修正	18件	在留期間更新	103件
出国	13件	職権消除	3件	在留資格変更	77件
出生	0件			計	374件

(2)国別登録状況（R4.3.31現）

（単位 人）

年度 (3.31)	計	韓国	中国	ブラジル	米国	フィリピン	ペルー	ベトナム	その他
16歳未満	13 (5)	0(0)	2 (0)	4 (3)	0(0)	0(0)	5 (2)	2(0)	0(0)
16歳以上	274(80)	2(2)	23(17)	35(21)	4(3)	47(9)	21(18)	123(0)	19(10)
計	287(85)	2(2)	25(17)	39(24)	4(3)	47(9)	26(20)	125(0)	19(10)

（ ）は永住者・特別永住者

(3)外国人登録の推移（R4.3.31現）

年度 (3.31)	計	韓国	中国	ブラジル	米国	フィリピン	ペルー	ベトナム ム他	その他
25	185	2	46	38	4	43	33	19	
26	194	2	44	39	5	50	34	20	
27	205	3	30	40	6	70	35	21	
28	206	2	27	41	7	71	36	22	
29	261	2	25	42	8	72	37	23	
30	257	2	26	43	9	73	38	24	
元	232	2	27	44	10	74	39	25	
2	284	2	28	45	11	75	40	26	
3	287	2	25	39	4	47	26	ベトナム 125	その他 19

*ベトナムからの転入者増加により令和3年度よりベトナムとその他を分けて表示

(4)年齢10段階別 人口（R4.3.31）

区分	総数	0～9歳	10～19歳	20～29歳	30～39歳	40～49歳	50～59歳	60～69歳	70歳～
男	143	6	3	63	36	14	8	7	6
女	146	3	5	55	30	18	24	8	3
計	289	9	8	118	66	32	32	15	9

(5)人口に対する外国人登録者数の割合（R3.12.31現在）

市町村名	県計	飯島町	白馬村	南牧村	箕輪町	御代田町	諏訪市	伊那市	上田市
外国人住民数	34,867	299	345	228	756	369	1,245	1,788	3,692
総人口	2,056,856	9,268	8,513	3,064	24,681	16,044	48,629	66,528	154,615
割合(%)	1.7%	3.2%	4.1%	7.4%	3.1%	2.3%	2.6%	2.7%	2.4%

4 人権相談所開設状況

(1) 人権擁護委員 (任期3年)

本島佳代子	平成28年	7月	1日	発令	(二期目)
中村 敬	平成31年	1月	1日	発令	～令和3年12月31日
竹澤 綾子	平成31年	1月	1日	発令	(二期目)
倉澤 信二	令和元年	7月	1日	発令	(一期目)
川村 裕彦	令和4年	1月	1日	発令	

(2) 特設相談開設日

12月6日 6月10月新型コロナウイルス感染症予防のため中止

(3) 負担金 16,000円 伊那人権擁護委員協議会

(4) 補助金 60,000円 飯島町人権擁護委員

5 社会を明るくする運動

(1) 研修会

第71回社会を明るくする運動・青少年健全育成伊南地区推進研修会

当番：駒ヶ根市を予定していたが、新型コロナウイルス感染症予防のため中止

(2) 保護観察協会賛助募金集金結果

令和3年8月～10月 254,963円

(3) 負担金 9,300円 上伊那地区保護司会

II 国民年金事務取扱費（2501）

(1) 被保険者適用状況

(3月末)

		令和元年度	令和2年度	令和3年度
被 保 険 者 数	1号	766人	847人	794人
	任意加入	6人	5人	5人
	3号	378人	368人	341人
	計	1,150人	1,220人	1,140人
	不在被保険者数	10人	9人	9人

保 険 料 免 除 状 況	法定免除	74人	80人	79人
	申請免除	225人	219人	196人
	計	299人	299人	275人
	免除率	35.8%	35.3%	34.6%

付 加 入 年 状 況	強 制	16人	17人	16人
	任 意	36人	34人	34人
	計	52人	51人	50人
	加入率	9.3%	9.2%	9.5%

第 一 号 被 保 険 者 の 状 況	学 生	12人	0人	0人
	適用もれ	45人	61人	61人
	20才到達	41人	59人	42人
	2号からの移行	128人	139人	119人
	その他	15人	45人	30人
	計	241人	304人	252人

(2) 資格取得届等受理件数

(令和3年1月～12月まで)

		令和2年度	令和3年度
資 格 取 得 届 等 受 理 件 数	資格取得届（1号加入者）	285件	286件
	氏名変更届		
	住所変更届（転出は除く）		
	計	285件	286件

(令和3年1月～12月まで)

		令和2年度	令和3年度
各 種 申 出 書 受 理 件 数	口座振替申出書	0件	0件
	クレジットカード納付申出書	0件	0件
	前納申出書	0件	0件
	計	0件	0件

(3) 業務や年金制度の周知に関する相談

(令和3年1月～12月まで)

相談件数			令和2年度	令和3年度
		来訪相談		72件
	電話相談		8件	0件
	被保険者名簿の交付		0件	0件
	計		80件	0件

(4) 年金事務所への協力

(令和3年1月～12月まで)

情報提供数			令和2年度	令和3年度
		所得情報		0件
	電話番号情報		29件	25件
	各種申請書及び届書等の回送		0件	0件
	計		29件	25件

(5) その他資格異動件数

(令和3年1月～12月まで)

資格異動件数			令和2年度	令和3年度
		住所変更届(転出)		65件
	免除理由該当届(法定免除)		6件	1件
	付加納付申出書		5件	5件
	基礎年金番号訂正		0件	0件
	計		76件	6件

(6) 啓発(広報紙への掲載)状況

4月～3月

掲載回数			令和2年度	令和3年度
		学生特例納付制度		2回
	免除・納付猶予制度		2回	1回
	前納制度		0回	回
	納付勧奨		0回	回
	制度(全般・変更)		3回	2回
	追納制度		0回	回
	加算金		0回	回
	ねんきんネット・年金ポータル		0回	回
	年金生活者支援給付金制度		1回	回
	計		8回	4回

Ⅲ 児童手当費（2621）

(1) 児童手当支給対象児童数・支給総額（令和3年2月～令和4年1月）

区 分	支給区分	受給者数 (1月末日現在)	延べ算定児童数	支給総額	支給停止 受給者数
被 用 者 3歳未満	15,000	130	1,493	22,395,000	0
非被用者 3歳未満	15,000	24	287	4,305,000	0
被用者 3歳～小学 校修了	第1・2子 10,000 第3子以降15,000	460	5,610	60,685,000	0
非被用者 3歳～小学 校修了	第1・2子 10,000 第3子以降15,000	96	1,079	11,770,000	0
小学校修了 ～ 中学校修了	10,000	221	2,628	26,280,000	0
特例給付	5,000	18	245	1,225,000	0
合 計		949	11,342	126,660,000	0

(2) 児童手当支給額の負担内訳

区 分	国庫負担金		県負担金		町負担金		計
	割合	金 額	割合	金 額	割合	金 額	
被 用 者 3歳未満	37/45	18,413,665	4/45	1,990,667	4/45	1,990,668	22,395,000
非被用者 3歳未満	24/36	2,870,001	6/36	717,499	6/36	717,500	4,305,000
被用者 小学校修了 前	24/36	40,456,667	6/36	10,114,167	6/36	10,114,166	60,685,000
非被用者 小学校修了 前	24/36	7,846,667	6/36	1,961,666	6/36	1,961,667	11,770,000
小学校修了 ～ 中学校修了	4/6	17,520,000	1/6	4,380,000	1/6	4,380,000	26,280,000
特例給付	4/6	816,665	1/6	204,166	1/6	204,169	1,225,000
計		87,923,665		19,368,165		19,368,170	126,660,000

IV 子育て世帯への臨時特別給付金事業（2626）

1 歳入 (円)

	収入額	内 訳
国庫補助金	127,831,385	127,100,000 補助金（児童1人あたり100,000円）1,271人分 731,385 事務費
合 計	127,831,385	127,831,385

2 歳出 (円)

	支出額	内 訳
扶助費	125,800,000	62,900,000 先行給付分 697件（1,258人） 62,900,000 追加給付分 697件（1,258人）
事務費	695,101	
合 計	126,495,101	

※差額のうち1,192,000円は令和4年度繰越。残については翌年度精算

V 低所得の子育て世帯に対する子育て世帯生活支援特別給付金（2625）

1 歳入 (円)

	収入額	内 訳
国庫補助金	7,373,000	7,000,000 補助金（児童1人あたり50,000円）140人分 373,000 事務費
合 計	7,373,000	7,373,000

2 歳出 (円)

	支出額	内 訳
補助金	2,850,000	2,850,000 受給者 28件（57人）
事務費	315,104	郵送料・振込手数料・システム改修・消耗品
合 計	3,165,104	

※差額の4,207,896円は翌年度精算

— 生活環境係 —

1 環境衛生費（2871）

1-1 環境衛生事業関係

(1) 飯島町環境保全審議会

2回開催 [6月1日、2月28日（書面開催）]

(2) 伊南行政組合負担金

伊南聖苑	4,586,000円	(前年比) 98.9%
------	------------	-------------

(3) 地域環境衛生活動

(3-1) 環境衛生自治会の活動

①環境衛生自治会交付金： 620,000円（自治会毎に交付）

②役員会：2回（新型コロナウイルス感染症の影響により、総会は文書決議により対応）

③自治会加入戸数： 2,569戸

④事業内容

事業名	期日	事業内容
環境保護月間	6月1日～6月30日	不法投棄調査、収集所点検・清掃
環境美化運動	5月30日	環境美化一斉活動
井戸水検査	9月16日	自家用井戸水質検査：45件
啓発事業	毎月	広報での情報 12回
視察・研修		令和3年度中止

(3-2) 環境保護月間（6月1日～6月30日）の活動

① 各自治会事業内容

- ・自治会内不法投棄調査
- ・河川パトロール
- ・ごみ収集所の点検・清掃

② 環境美化運動一斉行動 5月30日 午前5：30 開始

- ・ボランティアによる不法投棄収集（町内全域・国県道沿線他）

参加者 90名

空き缶等収集量 約50kg

- ・身近な地域の不法投棄収集

各自治会・育成会・企業での実施

(4) 不法投棄パトロール

事業費（円） 300,456

事業内容	シルバー人材委託：散乱ごみの監視パトロール、撤去作業 啓発看板の設置等 作業時間： 週1日 8時30分～15時30分
------	---

(5) 犬の登録・狂犬病予防に関すること

登録頭数 (令和4年3月31日時点)	左記のうち、 狂犬病予防注射実施頭数	注射実施率(%)
550頭	495頭	90.0%

(円)

新規登録手数料 (@3,000円)	61 件	183,000
鑑札再交付手数料 (@1,600円)	5 件	8,000
注射済票交付手数料 (@ 550円)	531 件	292,050
注射済票再交付手数料 (@ 340円)	1 件	340

※予防注射実施前後に転出・死亡等している場合があるため、注射済票交付数と登録頭数等は一致しない

(6) 犬猫の保護・苦情件数及び処理状況

区分	保護頭数			苦情件数						
	飼主戻	保健所移送	計	不管理	フン害	放し飼	咬傷	駆除	その他	計
犬	5	1	6	0	1	0	1	0	0	2
猫	2	1	3	0	5	0	0	0	1	6
合計	7	2	9	0	6	0	1	0	1	8

(7) 死亡獣畜取扱場

○ 取扱利用状況 (頭)

犬	猫	タヌキ	ハクビシン	その他	計
1	18	27	15	14	75

(8) 墓地に関すること

① 手続き件数 (件)

区分	経営手続			廃止手続			その他(変更)			令和3年度末
	申請	許可	却下	申請	許可	却下	申請	許可	却下	経営件数
件数	1	1	0	0	0	0	0	0	0	711

② 経営内訳 (件)

地方公共団体	墓地公園	2	宗教法人	1	個人	708
--------	------	---	------	---	----	-----

1-2 公害防止対策事業

(1) 公害苦情等受付件数及び処理状況

受付件数 (件)

大気汚染	水質汚染	土壌汚染	騒音	振動	悪臭	不法投棄	他	計
8	2	0	1	1	0	19	0	31

※大気汚染は、主に野焼き・ごみ焼却によるもの

※水質汚染は、農薬等の放流によるもの

(2) 中央自動車道他の環境対策

① 公害苦情受付件数及び処理状況等 (件)

受付件数					処理件数				
新規受付		前年度繰越		計	対応完了		翌年度繰越		計
騒音	その他	騒音	その他		騒音	その他	騒音	その他	
0	0	3	2	5	0	0	3	2	5

② 環境対策事業実施状況

中日本高速道路株式会社 (NEXCO中日本) 飯田保全・サービスセンター

作業延長=上下線の実施延長 (単位:m)

樹木薬剤散布(独立木)	200	草刈り作業	19,200
樹木伐採作業	切土のり面、盛土のり面 6,400		

③ 騒音測定 町内2地点で測定

測定委託業者	実施日	手数料(円)
(一財)中部公衆医学研究所	7月29日～7月30日	143,000

(dB)

No	測定地点 (測定地区のみ記載)	昼間 (6:00～22:00)	夜間 (22:00～6:00)
1	高遠原地区	58(基準65)	55(基準60)
2	上通り地区	54(基準65)	50(基準60)

(3) 各種水質検査 (円) (箇所又は件数)

検査内容	委託先	手数料	検査数	検査対象箇所
河川・湖沼水質検査 (BOD等)	(一財)中部公衆医学研究所	243,100	13	町内主要河川
河川・湖沼水質検査 (有機塩素系溶剤)	(一財)中部公衆医学研究所	145,200	6	工場排水の影響が大きい河川・排水路
井戸水検査 (有機塩素系溶剤)	(一社)上伊那薬剤師会	33,000	3	工場地帯の下流にある井戸
井戸水検査 (硝酸性窒素・亜硝酸性窒素)	(一社)上伊那薬剤師会	5,500	2	過去に飲用不適判定となった井戸
井戸水自主検査	(一社)上伊那薬剤師会	自己負担	45	検査希望者の井戸

(注) 有機塩素系溶剤はトリクロロエチレン、テトラクロロエチレン、1-1-1トリクロロエタンを検査

(4) さわやか環境保全条例関係特定事業届出状況:0件

(5) さわやか環境保全条例に基づく環境保全協定の締結状況

町対企業2件(太陽光発電施設)、町対個人:0件(太陽光発電施設)

(6) 廃棄物減量対策

① トレー回収・有料レジ袋の取組み	町内2事業所(エーコープ飯島・Aコープ七久保)		
② 飯島町家庭生ごみ処理施設補助事業(コンポスト、生ごみ処理機)			
コンポスト購入分	20件	(80.0%)	48,800
生ごみ処理機購入分	26件	(108.3%)	930,600
※()内は前年比率			計 979,400

2 新エネルギービジョン推進事業(2872)

(1) 自然エネルギーの活用

(1-1) 太陽光発電施設

① 太陽光発電システム設置補助事業(10kw未満)

設置件数内訳(基)	設置数(基)	最大出力計(kw)	金額(円)
既存住宅 1	5	22.80	389,200
新築住宅 4			

② 10kw以上の太陽光発電施設設置件数

設置件数内訳(基)	設置数(基)	最大出力計(kw)
野立て 3	3	814.98
屋根 0		

③ 太陽光発電施設設置状況

	設置数(基)	出力推計(kw)
10kw未満の発電施設	327	3303
10kw以上の発電施設	61	5974

(1-2) 太陽熱利用施設

太陽熱利用システム設置補助事業

設置住宅 (軒)		熱利用システム (基)		容量 (ℓ) 及び設置数 (基)		補助金額 (円)
既存住宅	新築住宅	自然循環	強制循環	200ℓまで	200ℓ以上	
0	0	0	0	0	0	0

(2) 自然エネルギー普及

- ・自然エネルギー普及推進、自然エネルギー推進協議会事務局運営等
協議会総会6/30実施、協議会視察11/20実施

(3) 地球温暖化対策の推進

- ・地球温暖化対策実行計画プロジェクトチームの開催 6/17、11/17
- ・地球温暖化対策実行計画策定委員会の開催 10/11、11/30
- ・勉強会の開催 11/30 (50名参加)
講話1「地球温暖化対策と飯島町の未来づくり」 講師：信州大学人文学部准教授 茅野恒秀
講師 信州大学人文学部准教授 茅野恒秀
講話2「飯島ルネサンス『環境循環ライフ構想』現状と具現化に向けて」
講師 地域創造課環境循環ライフ構想推進室長 矢原辰則
- ・地球温暖化対策基礎調査業務

委託先	おひさま進歩エネルギー(株)	請負金額	4,400,000円
-----	----------------	------	------------

3 塵芥処理費 (2921)

(1) 一般廃棄物処理事業許可申請状況

【許可業者：34業者】

清村商店、(有)マツムラ、直富商事(株)、(株)B I S O、(有)加藤産業、(株)イナック
(株)ハクトートータルサービス、(株)セイビ社 (有)田切クリーンセンター、(株)キタニ、
(株)日本環境プラン長野支店、川島龍潤、(株)アイ・コーポレーション、ジャーナル商事(株)、
(有)恵比寿産業、(有)竹原建材、(有)ファットエヴァー、(株)那須屋興産、(有)松岡産業、
(有)丸中産業、(株)マルケイ、(株)J A C K、(株)総合環境整備、(株)金岡商店、
(有)イグチ美装、關政男、丸忠リサイクル(株)、南重建設(株)、(株)信州ウエイスト、
(有)アクト、曲淵広和、(有)七久保衛生社、(有)宮田衛生社、(株)ジェー・イー・ピー

【し尿収集運搬許可業者：2業者】

(有)七久保衛生社、(有)宮田衛生社

申請状況			
項目	件数 (件)		金額 (円)
	新規	1	手数料： 12,000 (@ 12,000)
継続	17	手数料： 170,000 (@ 10,000)	
変更	0	手数料： 0 (@ 3,000)	
再交付	0	手数料： 0 (@ 2,000)	
計	18	182,000	
【許可業者：2業者】(有)マツムラ、(有)田切クリーンセンター			
項目	件数 (件)		金額 (円)
	新規	0	手数料： 0 (@ 12,000)
継続	1	手数料： 10,000 (@ 10,000)	
変更	0	手数料： 0 (@ 3,000)	
計	1	10,000	
【許可業者：2業者】(有)七久保衛生社、(有)宮田衛生社			
項目	件数 (件)		金額 (円)
	新規	0	手数料： 0 (@ 12,000)
継続	2	手数料： 20,000 (@ 10,000)	
変更	0	手数料： 0 (@ 3,000)	
計	2	20,000	

(2) 各種負担金

① 伊南行政組合

項目	金額 (円)	前年比 (%)
不燃物処理場	2,457,000	222.2
清掃センター (解体)	1,735,000	100.0
計	4,192,000	147.6

② 上伊那広域連合

項目	金額 (円)	前年比 (%)
ごみ処理広域化一般事務費分	1,468,000	81.6
上伊那クリーンセンター	1,700,000	46.1
クリーンセンター八乙女費	8,412,000	82.9
最終処分場費	1,015,000	152.2
焼却施設解体及び管理費	4,072,000	323.5
ごみ処理施設整備事業 (公債費)	5,182,000	308.8
計	21,849,000	113.6

(3) ごみ処理費用有料化に伴う手数料収入

項目	手数料単価	販売枚数 (枚)	手数料収入 (円)	前年比 (%)	
指定ごみ袋販売	—	—	6,803,969	94.5	
第二段階チケット販売	1,500円/1枚	85	127,500	78.0	
内訳 (枚)	事業所	紛失	枚数超過	住登外	その他
85	25	0	51	9	0

(4) 指定ごみ袋購入チケット回収事業

飯島小学校	3,807枚	七久保小学校	17枚
-------	--------	--------	-----

[上伊那広域連合により、1枚当り10円を学校に助成]

(5) 廃棄物等の収集状況 (円)

収集運搬・処理委託料合計金額	19,960,457
----------------	------------

① 可燃・不燃ごみ収集

種 別	収集日	収集量 (t)	前年比 (%)	収集委託業者	委託料 (円)
可 燃 物	週4日	全量1,299.48	103.48	(有)マツムラ	9,125,050
		収集量905.18	101.70		
ペットボトル	月2回	10.91	101.87		748,000
容器包装プラスチック (発泡スチロールを含む)	週2日	101.48	97.54	(株)日本環境プ ラン長野支店	5,577,000
不燃物 (金属・ガラス類)	週2日	45.74	93.40		

② びん・缶分別収集

種 別	収集日	収集量 (t)	前年比 (%)	収集委託業者	委託料(円)
透明びん	月2回	22.25	99.78	(有)マツムラ	1,749,000
茶色びん		13.37	90.77		
その他びん		8.91	94.49		
計		44.53	95.85		
アルミ缶	月2回	5.77	110.33		
スチール缶		6.41	90.79		
計		12.18	99.10		

③ 粗大ごみ収集状況

収集地区	収集回数	収集量 (t)	前年比 (%)	収集業者	費用は排出者の負担
飯 島	年3回	1.99	61.80	(有)マツムラ	
田切・本郷	年3回	2.54	108.09		
七久保	年3回	3.94	103.14		
計	延べ9回	8.47	90.20		

④ 小型家電収集状況

収集地区	収集回数	収集量 (t)	委託業者及び費用 (円)
飯 島	年3回	3.06	回収：(有)マツムラ 回収委託： 178,200 引取：(株)紅久 引取：766,601
田切・本郷	年3回	2.90	
七久保	年3回	4.49	
計	延べ9回	10.45	

⑤ 残灰収集

収集地区	収集回数 (年)	収集重量 (t)	収集委託業者
飯島・田切	12回	3.57	(有)マツムラ
本郷・七久保	12回	1.83	
計	24回	5.40	収集量前年比 82.32%

※委託料はびん・缶を含む

⑥ 古紙等(古紙類・布類・牛乳パック・アルミ類)収集事業

収集地区	収集回数(年)	収集量(t)	前年比(%)	収集業者	引き渡し(円)
飯島(東・西)	24回	87.61	90.84%	㈱日本環境プラン長野支店	支出 1,687,708
田切・本郷	12回	48.46	89.57%		
七久保	12回	72.35	96.26%		
計	延べ48回	208.42	92.34%		

⑦ 蛍光管収集

収集回数	収集量(t)	前年比(%)	委託業者
3回	0.63	100.00	(有)マツムラ

※委託料はびん・缶に含む

⑧ 廃乾電池収集

・運搬料:9,900円(有)マツムラ

収集回数	収集量(t)	前年比(%)	収集方法	中学校への補助金(円)
年1回	2.24	68.92	中学校生徒会活動で収集	24,900

⑨ 廃食油の回収(粉石けんの製造)

廃食油の回収量(ℓ)		粉石けんの製造(kg)	
令和2年度	令和3年度	平成2年度	令和3年度
267	238	608	640

⑩ 不法投棄ごみ処理事業

処理量(t)	前年比(%)	委託業者	委託料(円)
1.25	55.8	(有)マツムラ	118,998

※下表の廃タイヤを含む

⑪ 廃タイヤ回収[県パトロール時回収不法投棄分含む]

(本・%)

タイヤ		ホイル付		計				合計	前年比	委託先
普通	スパイク	普通	スパイク	普通	前年比	スパイク	前年比			
12	0	21	0	33	60.0	0	—	33	52.38	(有)マツムラ

※委託料は不法投棄ごみ処理に含む

4 し尿処理費(2931)

(1) 伊南行政組合負担金(円)

衛生センター	13,302,000	(前年比)45.98%
--------	------------	-------------

(2) し尿収集処理事業

	令和元年度	令和2年度		令和3年度	
	年間収集量(ℓ)	年間収集量(ℓ)	前年比(%)	年間収集量(ℓ)	前年比(%)
生し尿	1,568,920	1,170,580	74.61	1,039,460	88.80
浄化槽汚泥	1,194,060	1,413,700	118.39	1,594,130	112.76
計	2,762,980	2,584,280	93.53	2,633,590	101.91

グラフ1 不燃物処理場 処理実績（搬入量）

(t)

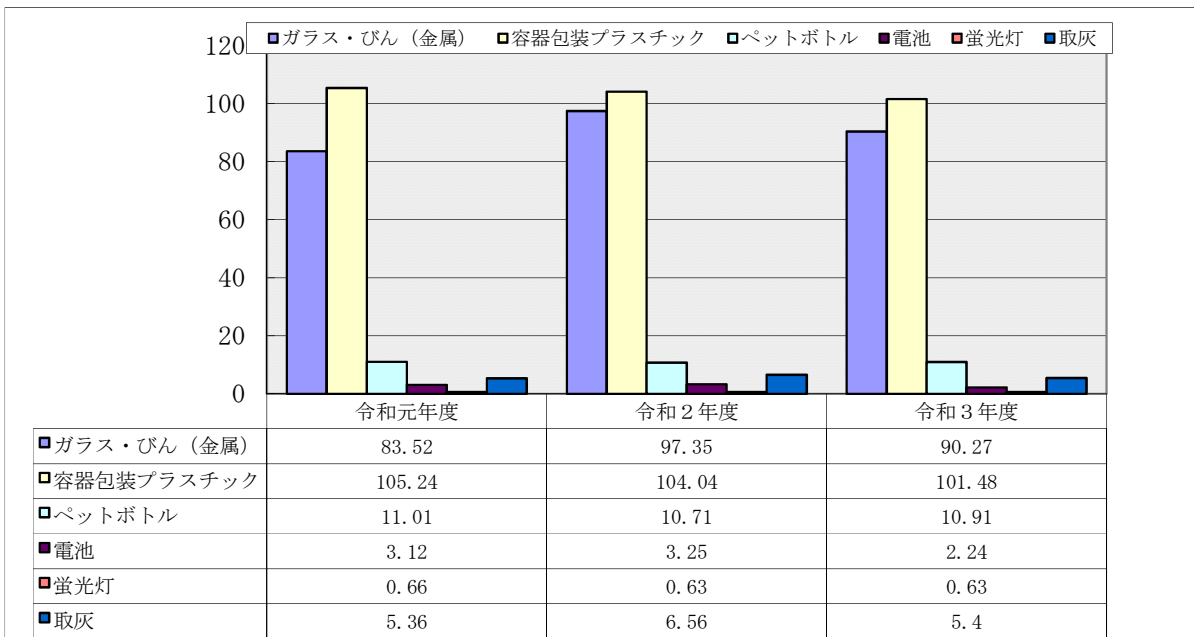

グラフ2 上伊那クリーンセンター搬入実績

(t)

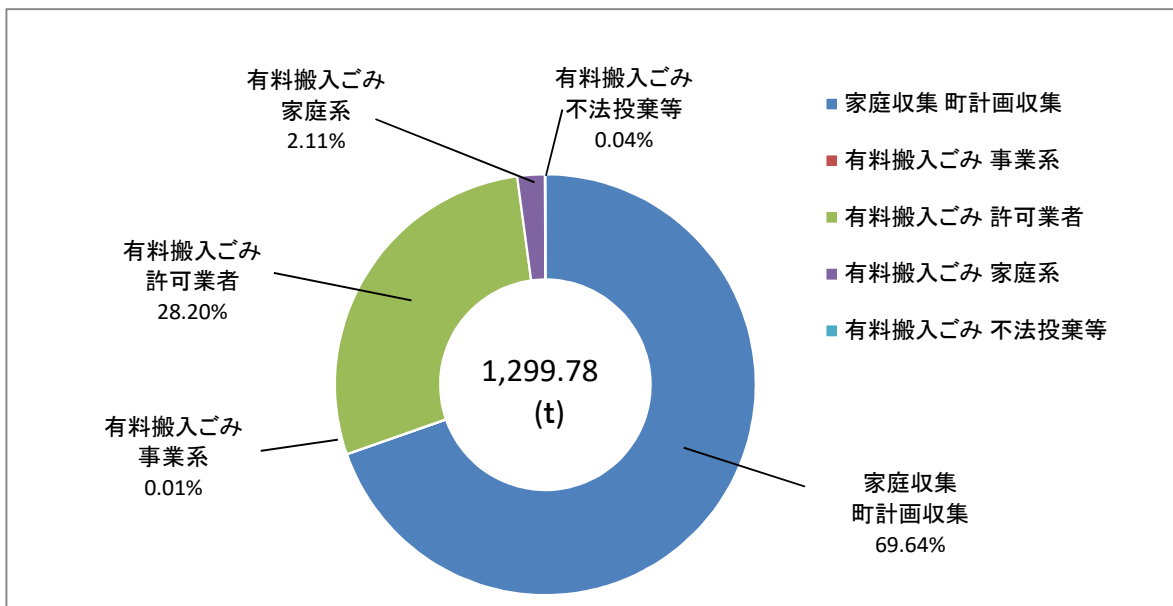

(t)

家庭収集 町計画収集	有料搬入ごみ				合計
	事業系	許可業者	家庭系	不法投棄等	
905.18	0.16	366.48	27.47	0.49	1,299.78
69.64%	0.01%	28.20%	2.11%	0.04%	100.00%

5 消費者行政費（4132）

消費生活相談受付状況

(件)

訪問販売	通信販売	電話勧誘販売	架空請求	その他	計
0	1	1	0	0	2
特殊詐欺啓発はがき（年賀はがき）発送			158枚		

南信消費生活センターへの相談件数

相談数	22件	前年比	-7件
-----	-----	-----	-----

— 税 務 係 —

1. 町民税

(1) 個人町民税(令和3年7月1日現在)

①主たる所得者別課税状況(令和3年度課税状況調)

上段数値：令和3年度

下段数値：令和2年度

所得区分	項目		納税義務者 人	町民税計 (a)+(b)千円	構成比 %	増減比 %
	均等割額 (a) 千円	所得割額 (b) 千円				
給与所得者	12,834	306,264	3,667	319,098	85.0	△ 2.0
	12,981	312,569	3,709	325,550	78.7	
営業等所得者	655	16,137	187	16,792	4.4	△ 15.2
	595	19,216	170	19,811	4.8	
農業所得者	189	3,592	54	3,781	1.0	4.0
	158	3,478	45	3,636	0.9	
その他所得者	3,423	26,111	978	29,534	7.9	11.3
	3,308	23,217	945	26,525	6.4	
譲渡所得者		5,920		5,920	1.6	△ 84.3
		37,618		37,618	9.1	
家屋敷	207		59	207	0.1	△ 1.4
	210		60	210	0.1	
合計	17,308	358,024	4,945	375,332	100.0	△ 9.2
	17,252	396,098	4,929	413,350	100.0	

納税義務者一人当たりの町民税額

令和3年度 75,901 円 (前年比 7,960 円減)

令和2年度 83,861 円

②総所得金額の比較 (令和3年度課税は令和2年分の所得による)

所得区分	項目		構成比 %	増減比 %
	令和2年分 千円	令和元年分 千円		
給与	9,607,979	9,386,888	84.4	2.4
営業等	475,326	496,449	4.2	△ 4.3
農業	110,101	99,014	1.0	11.2
その他	1,068,498	921,203	9.4	16.0
譲渡	119,116	138,879	1.0	△ 14.2
合計	11,381,020	11,042,433	100.0	3.1

その他：公的年金・不動産・利子・配当 など

町民一人当たりの所得額
 令和2年分 1,223,108 円 (前年比41,341円増)
 令和元年分 1,181,767 円

③所得区分別納付状況

区分	均等割のみ 人	所得割のみ 人	均等割と所得割 人	計 人	割合 %
給与所得者	279	0	3,388	3,667	74.1
営業等所得者	37	0	150	187	3.8
農業所得者	17	0	37	54	1.1
その他の所得者	309	0	669	978	19.8
家屋敷のみ	59			59	1.2
計	701		4,244	4,945	100.0

④分離課税に係る納税義務者数

長期及び短期譲渡所得納税者	40人
退職所得納税義務者(令和2年4月～令和3年3月)	22人

(2)法人町民税

①規模別納税義務者数(令和2年7月2日～令和3年7月1日) (令和3年度課税状況調) (法人数)

区分	前年度	新設	廃止	区分変更	当該年度
1号 下記以外のもの	168	6	1	△1	172
2号 資本金1000万円以下 従業者数50人を越えるもの	0			1	1
3号 資本金1000万円超1億円以下 従業者数50人以下のもの	47	2	1		48
4号 資本金1000万円超1億円以下 従業者数50人を越えるもの	3				3
5号 資本金1億円超10億円以下 従業者数50人以下のもの	8		1		7
6号 資本金1億円超10億円以下 従業者数50人を越えるもの	4				4
7号 資本金10億円超50億円以下 従業者数50人以下のもの	7			1	8
8号 資本金10億円超50億円以下 従業者数50人を越えるもの	0				0
9号 資本金50億円超 従業者数50人越えるもの	2			△1	1
合計	239	8	3	0	244

②法人税割額及び均等割額

年度	法人税 調定額 (千円)		計
	均等割	税割	
H29	25,627	26,024	51,651
H30	26,993	26,273	53,266
R元	26,116	28,216	54,332
R2	25,193	15,824	41,017
R3	23,225	32,486	55,711

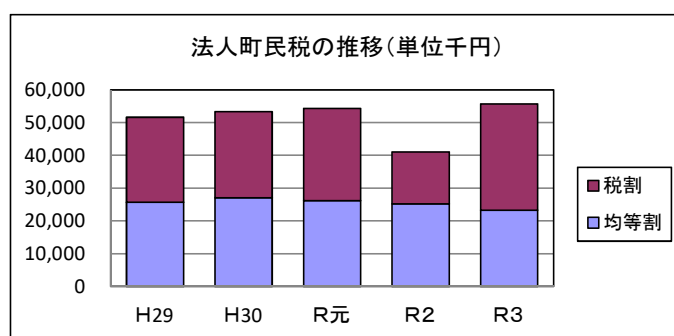

2. 固定資産税

(1) 課税状況（令和3年度概要調書等）

① 納税義務者 (人)

個人	4,446
法人	317
合計	4,763

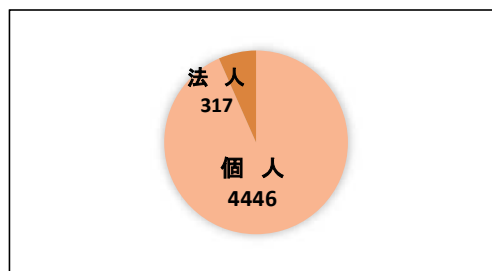

(資産区分別の納税義務者数)

(人)

区分	総数	法定免税点未満	法定免税点以上
土地	4,081	777	3,304
家屋	4,024	238	3,786
償却資産	881	572	309

資産区分別 課税割合

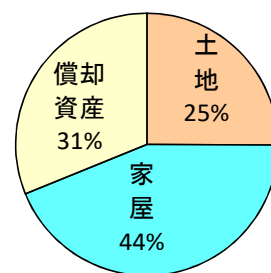

② 資産区分別課税割合

(円)

区分	算出税額	減免税額	課税額
土地	150,269,085	1,414,171	148,854,914
家屋	271,528,225	11,706,226	259,821,999
償却資産	185,105,294	182,907	184,922,387
合計	606,902,604	13,303,304	593,599,300

③ 資産区分別 課税額の推移

(千円)

	土地	家屋	償却資産	合計	備考
平成29年度	155,134	279,394	211,113	645,641	
30年度	152,231	269,174	216,231	637,636	評価替
令和元年度	151,953	278,170	212,222	642,345	
2年度	150,066	285,933	207,816	643,815	
3年度	148,855	259,822	184,922	593,599	評価替

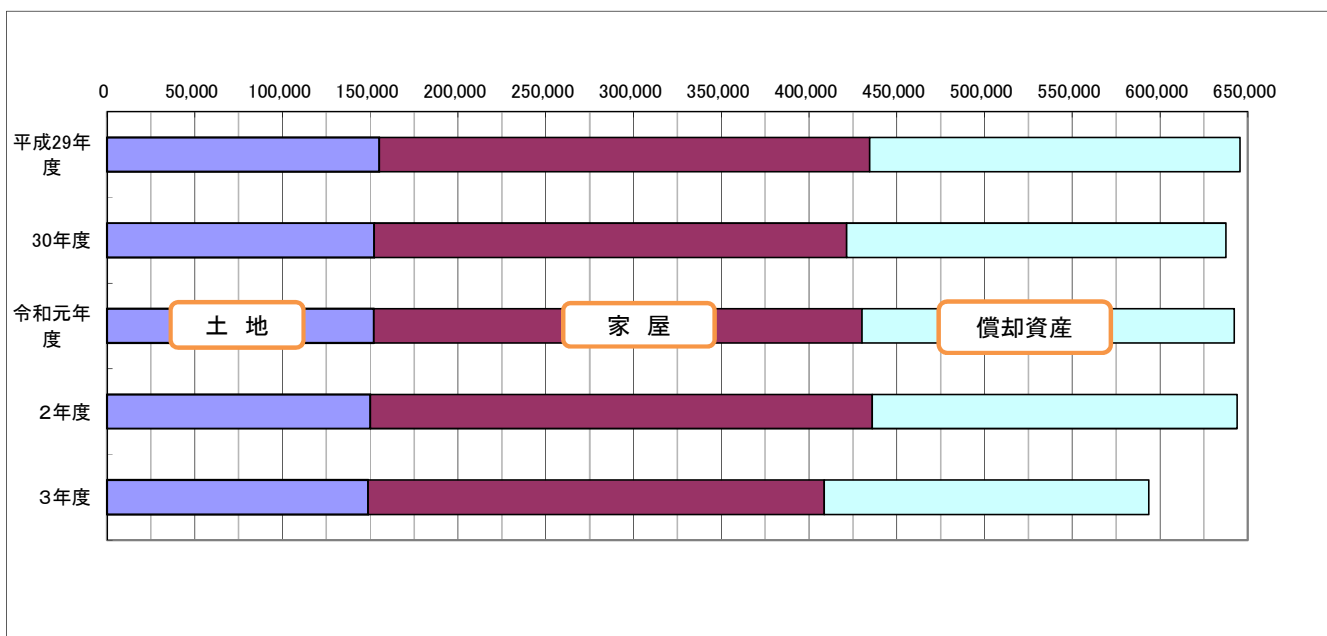

④減免税額の内訳（③資産区分別課税割合 詳細）

区 分	件 数	減免等の税額 (円)
企業立地促進法等の課税免除	1	6,439,330
新築住宅等の減額	108	5,271,024
生活保護の減免	5	149,233
災害の減免	0	0
その他	4	1,443,717
合 計	118	13,303,304

(2)課税客体（令和3年度概要調書等）

①土地

課税地目	総 計		非課税・免税点未満		免税点以上	
	筆 数	地 積(m ²)	筆 数	地 積(m ²)	筆 数	地 積(m ²)
田	5,720	9,301,604	126	113,467	5,594	9,188,137
畑	5,105	3,577,642	213	133,420	4,892	3,444,222
宅地	11,115	3,738,291	499	231,037	10,616	3,507,254
池沼	7	18,114	1	422	6	17,692
山林	6,316	13,561,272	994	5,223,910	5,322	8,337,362
原野	1,460	578,996	306	166,028	1,154	412,968
雑種地	1,449	766,006	178	37,237	1,271	728,769
その他	17,799	55,418,075	17,711	55,373,303	88	44,772
合 計	48,971	86,960,000	20,028	61,278,824	28,943	25,681,176

②家屋

区 分	総 計		非課税・免税点未満		免税点以上	
	棟 数	床面積(m ²)	棟 数	床面積(m ²)	棟 数	床面積(m ²)
木造	7,104	679,342	269	13,846	6,835	665,496
非木造	2,441	413,899	141	15,640	2,300	398,259
合 計	9,545	1,093,241	410	29,486	9,135	1,063,755

③償却資産

(千円)

区 分	種 類	決 定 価 格
町長が価格を決定したもの	構 築 物	1,098,666
	機 械 及 び 装 置	9,191,757
	船 舶	0
	航 空 機	0
	車 両 及 び 運 搬 具	65,308
	工 具 ・ 器 具 及 び 備 品	890,369
総務大臣が価格を決定したもの		2,741,058
県知事が価格を決定したもの		83,642
合 計		14,070,800

(3)長野県から通知される飯島町固定資産(土地)の提示平均価格の推移

	田(1,000m ²)	畑(1,000m ²)	宅地(m ²)	山林(1,000m ²)
平成29年度	112,064	49,592	5,972	26,254
30年度	112,125	49,667	5,777	26,255
令和元年度	112,133	49,673	5,678	26,243
2年度	112,133	49,673	5,678	26,243
3年度	112,126	49,744	5,278	26,239

(4) 登記済通知書受理件数 (令和3年4月～令和4年3月)

(件)

区 分		土 地	家 屋	計
表示に関する登記	表 示	0	68	68
	地目・地積変更、更正	58	0	58
	地 図 訂 正	0	0	0
	建物表示変更、更正	0	1	1
	建 物 滅 失	0	3	3
	分筆・分割・区分	98	0	98
	合 筆 ・ 合 併	8	0	8
	そ の 他	2	2	4
	国土調査成果による	563	0	563
権利に関する登記	所 有 権 保 存	1	6	7
	所 有 権 移 転	1,032	125	1,157
	名義人表示変更・更正	94	29	123
	そ の 他	6	1	7
合 計		1,862	235	2,097

(5) 令和3年建築家屋評価件数 (件)

区 分	調査数
木 造	34
非木造	8
合 計	42

3. 国有資産等所在市町村交付金

(円)

	中部森林管理局	長野県企業局	合 計
平成29年度	2,443,200	19,993,600	22,436,800
30年度	2,610,000	19,872,900	22,482,900
令和元年度	2,779,900	19,055,000	21,834,900
2年度	2,949,800	18,279,900	21,229,700
3年度	3,119,800	17,544,100	20,663,900

4. 軽自動車税

(1) 令和3年度課税額 40,299,900 円 (対前年比 810,100円増)

(2) 登録台数

(単位：台)

区 分		R4. 4. 1 現在	R3. 4. 1 現在	令和3年度中 の増減	登録から13年超 車両(重課)	
原動機付 自転車	50cc以下	300	316	△ 16		
	50ccを超え90cc以下	63	59	4		
	90cc超	69	60	9		
	ミニカー	13	15	△ 2		
軽自動車	二輪車	184	175	9		
	三輪車	1	1	0	1	
	四輪乗用	営業用	0	0	0	0
		自家用	2,672	2,697	△ 25	611
	四輪貨物	営業用	7	9	△ 2	4
自家用		1,891	1,898	△ 7	894	
小型特殊 自動車	農耕作業車	756	772	△ 16		
	その他	58	56	2		
二輪の小型自動車		212	203	9		
合 計		6,226	6,261	△ 35	1,510	

(3) 非課税・減免台数

(台)

区 分		台数
非課税	町・県・国	31
	公益のため直接専用	12
減 免	身体障がい者・生活保護	70
	保 留	1
合 計		114

(4) 異動件数

(件)

新 規	609	修 正	0
名義変更	85	廃 車	599
再 交 付	0	そ の 他	61
合 計		1,354	

5. 町たばこ税

	課税標準数量 (本)		税 額 (円)	対前年比 %
	旧3級品以外	旧3級品		
平成29年度	8,660,440	185,260	45,917,399	△ 5.7
30年度	8,219,082	137,940	45,022,741	△ 1.9
令和元年度	8,351,770	73,080	47,500,991	5.5
2年度	7,754,615	0	45,124,233	△ 5.0
3年度	7,781,245	0	49,068,101	8.7

※旧3級品の特例税率期間
H10.12.1~R1.10.1 以降廃止

旧3級品以外の本数の推移(本)

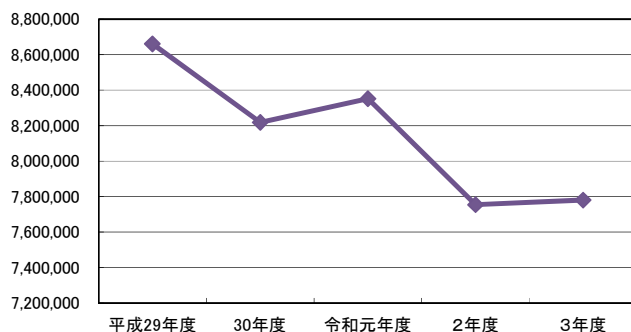

町たばこ税の推移(円)

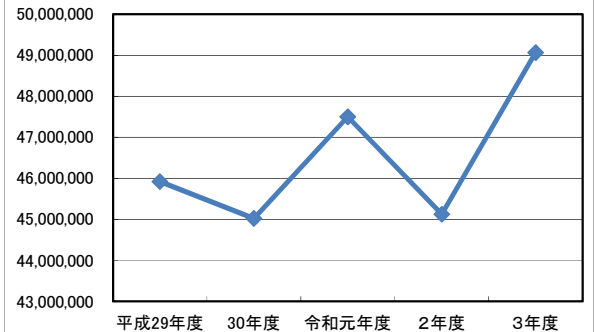

6. 諸証明等

(1) 取扱件数

区 分	有料分	無料分	計
証 明 ・ 閲 覧	1,466	145	1,611
地 方 税 法 422 条 の 3 の 通 知 書		225	225
原 動 機 付 自 転 車 等 標 識 交 付		85	85
自 動 車 臨 時 運 行 付 標 識 交 付	46		46
軽 自 動 車 税 納 税 証 明		825	825
住 宅 用 家 屋 証 明	27		27
計	1,539	1,280	2,819

令和3年度税務手数料 646,650 円 令和3年度督促手数料 157,540 円
 令和2年度税務手数料 668,750 円 令和2年度督促手数料 172,800 円

☆ 原動機付自転車等ナンバー弁償金 件数 15 件 弁償金 7,500 円

7. 租税教育・納税者意識の高揚

(1) 飯島町納税貯蓄組合

☆ 開催内容 新型コロナウイルス感染症の影響により書面決議

(2) 租税教室 [町・税務署による、児童への税金学習会]

(1) 飯島小学校 令和3年10月28日開催 6年生 52名
 七久保小学校 令和3年11月30日開催 6年生 16名

8. 委託業務等

- (1) 家屋異動判読調査業務 (税務基礎資料整備事業:事業コード1212)
- ①委託業者 朝日航洋株式会社 長野支店
 ②委託金額 7,920,000円
 ③業務期間 令和3年6月8日～令和4年3月31日まで
 ④業務内容 全棟調査に係る家屋判読資料作成業務
- (2) 状況類似地区見直し作業基礎資料作成業務 (税務基礎資料整備事業:事業コード1212)
- ①委託業者 朝日航洋株式会社 長野支店
 ②委託金額 2,706,000円
 ③業務期間 令和3年10月4日～令和4年3月31日まで
 ④業務内容 固定資産税土地評価基礎資料作成業務
- (3) 土砂災害特別警戒区域データ作成業務 (税務基礎資料整備事業:事業コード1212)
- ①委託業者 朝日航洋株式会社 長野支店
 ②委託金額 770,000円
 ③業務期間 令和3年10月4日～令和4年3月31日まで
 ④業務内容 急傾斜地崩壊警戒区域等データ搭載及び対象筆抽出業務
- (4) 令和3年度飯島町地番家屋図等異動更新業務 (税務基礎資料整備事業:事業コード1212)
- ①委託業者 朝日航洋株式会社 長野支店
 ②委託金額 2,552,000円
 ③業務期間 令和3年11月26日～令和4年3月31日まで
 ④業務内容 登記異動等に係る地図システムデータの更新業務
- (5) 標準宅地の時点修正鑑定評価業務 (賦課徴収費:事業コード1221)
- ①委託業者 株式会社 イスズ・ネイチャー
 ②委託金額 950,400円
 ③業務期間 令和3年7月13日～令和4年3月31日まで
 ④業務内容 令和4年度土地の価格修正に係る標準宅地の時点修正等(72地点)

9. 電子申告の状況

年 度	法人町民税申告			給与支払報告書提出 (年金データを除く)			償却資産申告		
	総 数	電 子	%	総 数	電 子	%	総 数	電 子	%
令和元年	333	271	81.4	6,716	2,291	34.1	724	295	40.7
2年	336	273	81.3	6,634	3,258	49.1	737	313	42.5
3年	336	273	81.3	6,636	3,307	49.8	721	298	41.3

年 度	当町の申告相談数 (件)	電子申告者数 (人)
平成30年	1,086	1,439
令和元年	1,015	1,470
2年	1,033	1,510
3年	984	1,586

一 収納対策室

(1) 令和3年度 町税徴収実績

令和4年5月31日作成

【単位：円】

税目	予算現額	調定額 A	収入額 B	収入未済額	不納欠損額	収納率 B/A	前年度 収納率	収入済額 前年度決算額 C	比較増減 B-C	増減率 (B-C)/C
町民税	426,988,000	439,514,564	434,743,323	4,673,052	98,189	98.9%	99.1%	457,046,547	▲ 22,303,224	▲ 4.88
	個人	371,156,000	379,081,123	4,623,052	98,189	98.8%	99.0%	416,029,147	▲ 36,948,024	▲ 8.88
	現年課税分	370,000,000	379,203,500	377,264,814	1,938,686	99.5%	99.7%	413,592,875	▲ 36,328,061	▲ 8.78
	過年	1,000	599,120	518,562	80,558	86.6%	99.8%	959,750	▲ 441,188	▲ 45.97
滞納繰越分	1,155,000	3,999,744	1,297,747	2,603,808	98,189	32.4%	33.9%	1,476,522	▲ 178,775	▲ 12.11
法人	55,832,000	55,712,200	55,662,200	50,000	0	99.9%	100.0%	41,017,400	14,644,800	35.70
現年課税分	55,731,000	55,559,600	55,509,600	50,000	0	99.9%	100.0%	40,774,400	14,735,200	36.14
過年	100,000	152,600	152,600	0	0	100.0%	100.0%	243,000	▲ 90,400	▲ 37.20
滞納繰越分	1,000	0	0	0	0	-	-	0	0	-
固定資産税	592,502,000	602,340,442	593,940,899	3,725,429	4,674,114	98.6%	98.6%	646,708,166	▲ 52,767,267	▲ 8.16
現年課税分	590,501,000	594,082,900	591,657,145	2,038,455	387,300	99.6%	99.7%	642,588,964	▲ 50,931,819	▲ 7.93
過年	1,000	98,700	98,700	0	0	100.0%	100.0%	287,900	▲ 189,200	▲ 65.72
滞納繰越分	2,000,000	8,158,842	2,185,054	1,686,974	4,286,814	26.8%	35.2%	3,831,302	▲ 1,646,248	▲ 42.97
交付金	20,663,000	20,663,900	20,663,900	0	0	100.0%	100.0%	21,229,700	▲ 565,800	▲ 2.67
軽自動車税	42,084,000	42,753,300	42,701,600	32,900	18,800	99.9%	99.8%	41,668,150	1,033,450	2.48
環境性能割	1,800,000	2,392,300	2,392,300	0	0	100.0%	100.0%	2,130,200	262,100	12.30
現年課税	40,253,000	40,299,900	40,296,400	3,500	0	99.99%	99.98%	39,481,600	814,800	2.06
過年	1,000	0	0	0	0	-	-	0	0	-
滞納繰越分	30,000	61,100	12,900	29,400	18,800	21.1%	46.3%	56,350	▲ 43,450	▲ 77.11
町たばこ税	49,032,000	49,068,101	49,068,101	0	0	100.0%	100.0%	45,266,811	3,801,290	8.40
合計	1,131,269,000	1,154,340,307	1,141,117,823	8,431,381	4,791,103	98.9%	98.9%	1,211,919,374	▲ 70,801,551	▲ 5.84

国民健康保険税	医療現年	124,330,000	125,906,500	124,364,235	1,542,265	98.8%	98.6%	127,684,569	▲ 3,320,334	▲ 2.60
一般	介護現年	16,543,000	16,985,900	16,630,159	355,741	97.9%	98.0%	17,650,543	▲ 1,020,384	▲ 5.78
	後期高齢現年	48,241,000	48,958,800	48,352,617	606,183	98.8%	98.6%	49,623,033	▲ 1,270,416	▲ 2.56
退職	医療現年									
	介護現年									
後期高齢現年										
小計		189,114,000	191,851,200	189,347,011	2,504,189	98.7%	98.5%	194,958,145	▲ 5,611,134	▲ 2.88
滞繰分	医療滞繰	2,071,000	6,071,637	2,063,730	3,741,671	34.0%	37.0%	2,890,856	▲ 827,126	▲ 28.61
	介護滞繰	321,000	976,718	321,722	612,990	32.9%	40.2%	525,430	▲ 203,708	▲ 38.77
後期高齢滞繰	718,000	2,093,485	718,118	1,286,189	89,178	34.3%	38.2%	981,039	▲ 262,921	▲ 26.80
医療滞繰	29,000	210,140	210,140	0	0	0.0%	22.0%	65,092	▲ 65,092	▲ 100.00
介護滞繰	8,000	56,170	56,170	0	0	0.0%	24.0%	19,688	▲ 19,688	▲ 100.00
後期高齢滞繰	9,000	67,454	67,454	0	0	0.0%	22.4%	21,387	▲ 21,387	▲ 100.00
小計		3,156,000	9,475,604	3,103,570	5,974,614	32.8%	37.1%	4,503,492	▲ 1,399,922	▲ 31.09
合計		192,270,000	201,326,804	192,450,581	8,478,803	95.6%	95.0%	199,461,637	▲ 7,011,056	▲ 3.51

(2) 町税等調定額及び収入額の推移

令和4年5月31日作成

【単位：円】

税目	区分	平成30年度			令和元年度			令和2年度			令和3年度			
		調定額(A)	収入額(B)	収納率(B/A)	調定額(A)	収入額(B)	収納率(B/A)	調定額(A)	収入額(B)	収納率(B/A)	調定額(A)	収入額(B)	収納率(B/A)	
町民税	個人	現年課税分	381,680,000	379,658,008	99.5%	401,090,000	399,251,084	99.5%	414,940,400	413,592,875	99.7%	379,203,500	377,264,814	99.5%
		滞納繰越分	3,059,000	2,199,269	71.9%	845,900	845,900	100.0%	962,095	959,750	99.8%	599,120	518,562	86.6%
	小計	388,999,177	382,823,565	98.4%	407,954,815	402,317,292	98.6%	420,253,496	416,029,147	99.0%	383,802,364	379,081,123	98.8%	
	法人	現年課税分	53,193,800	53,193,800	100.0%	53,193,600	53,193,600	100.0%	40,774,400	40,774,400	100.0%	55,559,600	55,509,600	99.9%
固定資産税	個人	現年課税分	72,600	72,600	100.0%	1,138,000	1,138,000	100.0%	243,000	243,000	100.0%	152,600	152,600	100.0%
		滞納繰越分	89,100	89,100	100.0%	0	0	-	0	0	-	0	0	-
	小計	53,355,500	53,355,500	100.0%	54,331,600	54,331,600	100.0%	41,017,400	41,017,400	100.0%	55,712,200	55,662,200	99.9%	
	合計	442,354,677	436,179,065	98.6%	462,286,415	456,648,892	98.8%	461,270,896	457,046,547	99.1%	439,514,564	434,743,323	98.9%	
軽自動車税	個人	現年課税分	637,848,200	632,690,095	99.2%	635,848,800	632,910,180	99.5%	644,700,800	642,588,964	99.7%	594,082,900	591,657,145	99.6%
		滞納繰越分	0	0	-	125,600	67,200	53.5%	287,900	287,900	100.0%	98,700	98,700	100.0%
	小計	13,775,548	3,059,890	22.2%	15,787,463	5,469,409	34.6%	10,896,299	3,831,302	35.2%	8,158,842	2,185,054	26.8%	
	合計	651,623,748	635,749,985	97.6%	651,761,863	638,446,789	98.0%	655,884,999	646,708,166	98.6%	602,340,442	593,940,899	98.6%	
交付金・納付金	環境性能割	現年課税分	22,482,900	22,482,900	100.0%	21,834,900	21,834,900	100.0%	21,229,700	21,229,700	100.0%	20,663,900	20,663,900	100.0%
		滞納繰越分	37,605,100	37,479,800	99.7%	38,365,500	38,328,000	99.9%	39,489,800	39,481,600	100.0%	40,299,900	40,296,400	99.9%
	小計	233,834	131,784	56.4%	223,350	112,000	50.1%	121,750	56,350	46.3%	61,100	12,900	21.1%	
	合計	37,838,934	37,611,584	99.4%	39,492,950	39,344,100	99.6%	41,741,750	41,668,150	99.8%	42,753,300	42,701,600	99.9%	
町合	現年	課税分	45,022,741	45,022,741	100.0%	47,500,991	47,500,991	100.0%	45,266,811	45,266,811	100.0%	49,068,101	49,068,101	100.0%
		滞納繰越分	1,199,323,000	1,177,046,275	98.1%	1,222,877,119	1,203,775,672	98.4%	1,225,394,156	1,211,919,374	98.9%	1,154,340,307	1,141,117,823	98.9%
	小計	138,734,012	136,256,120	98.2%	131,683,697	129,815,397	98.6%	129,506,131	127,684,569	98.6%	125,906,500	124,364,235	98.8%	
	合計	14,529,144	14,152,070	97.4%	14,199,613	13,916,921	98.0%	18,006,709	17,650,543	98.0%	16,985,900	16,630,159	97.9%	
国民健康保険税	現年	課税分	50,151,448	49,240,480	98.2%	48,278,057	47,584,789	98.6%	50,342,254	49,623,033	98.6%	48,958,800	48,352,617	98.8%
		滞納繰越分	2,435,688	2,405,906	98.8%	325,803	325,803	100.0%	90,887	90,887	100.0%	-	-	-
	小計	207,400,800	203,586,029	98.2%	194,700,100	191,855,840	98.5%	197,855,094	194,958,145	98.5%	191,851,200	189,347,011	98.7%	
	合計	11,299,247	2,830,881	25.1%	10,295,038	3,148,067	30.6%	7,806,585	2,890,856	37.0%	6,071,637	2,063,730	34.0%	
国民健康保険税	滞納	課税分	2,195,566	502,408	22.9%	1,962,367	592,748	30.2%	1,307,962	525,430	40.2%	976,718	321,722	32.9%
		滞納繰越分	3,518,048	902,203	25.6%	3,297,798	1,062,068	32.2%	2,566,306	981,039	38.2%	2,093,485	718,118	34.3%
	小計	678,001	249,042	36.7%	458,741	163,337	35.6%	295,404	65,092	22.0%	210,140	0	0.0%	
	合計	197,696	76,276	38.6%	129,763	47,652	36.7%	82,111	19,688	24.0%	56,170	0	0.0%	
町合	現年	課税分	219,048	80,435	36.7%	149,325	53,892	36.1%	95,433	21,387	22.4%	67,454	0	0.0%
		滞納繰越分	18,107,606	4,641,245	25.6%	16,293,032	5,067,764	31.1%	12,153,801	4,503,492	37.1%	9,475,604	3,103,570	32.8%
	小計	225,508,406	208,227,274	92.3%	210,993,132	196,923,604	93.3%	210,008,895	199,461,637	95.0%	201,326,804	192,450,581	95.6%	
	合計	1,199,323,000	1,177,046,275	98.1%	1,222,877,119	1,203,775,672	98.4%	1,225,394,156	1,211,919,374	98.9%	1,154,340,307	1,141,117,823	98.9%	

令和4年3月31日現在

(4) 行政処分等の状況

① 差 押

区 分	件数 (件)	滞納金額 (円)	換価済額 (円)
還付金	8	4,067,348	168,772
預貯金	12	476,657	475,100
給与・年金	4	2,547,798	730,312
債権	6	1,055,034	148,516
合 計	30	8,146,837	1,522,700

② 交付要求

交付要求した年度	件数 (件)	交付要求税額 (円)	令和3年度の配当額 (円)
令和3年度	1	49,400	49,400

(5) 納付誓約、滞納整理機構移管の状況

① 納付誓約

人 数 (人)	滞納額 (円)
7	2,811,345

※ (再誓約を含む、本税のみ)

② 長野県滞納整理機構移管

件 数 (件)	滞納金額 (円)	収納額 (円)
5	2,173,642	682,900

移管期間：R3.6.1～R4.5.31

(6) コンビニ及びスマホ決済納付の状況

	件数 (件)	収納額 (円)
コンビニ納付	6,001	69,509,020
全体比 (%)	14.4	7.7
スマホ決済	116	1,448,300
全体比 (%)	0.3	0.2

(7) 固定資産評価審査委員会 (事業コード：1211)

○設置根拠 地方税法第423条

○開催 令和3年5月27日 ～ 令和3年10月19日 計8回

○委員3名

健康福祉課

－ 地域福祉係 －

1 町の状況

項 目		R3.3.31 現在	R4.3.31 現在	比較増減
人口の状況	総人口	9,326 人	9,173 人	△ 153 人
	高齢者人口(65歳～)	3,392 人	3,398 人	6 人
	高齢化率	36.4 %	37.0 %	0.6 %
	年少人口(～14歳)	1,004 人	989 人	△ 15 人
	年少人口率	10.8 %	10.8 %	0.0 %
	生産人口(15～64歳)	4,930 人	4,786 人	△ 144 人
	生産人口率	52.9 %	52.2 %	△ 0.7 %
世帯の状況	総世帯数	3,667 世帯	3,645 世帯	△ 22 世帯
	うち65歳以上の者のみの世帯	1,032 世帯	1,055 世帯	23 世帯
	うちひとり暮らしの世帯	508 世帯	523 世帯	15 世帯
	うち75歳以上の者のみの世帯	516 世帯	527 世帯	11 世帯
	うちひとり暮らしの世帯	326 世帯	330 世帯	4 世帯
	母子世帯	61 世帯	71 世帯	10 世帯
	父子世帯	11 世帯	7 世帯	△ 4 世帯
	生活保護世帯	25 世帯	25 世帯	0 世帯

※ 65歳以上、75歳以上のみの世帯数及びひとり暮らし高齢者世帯数は越百園の入所者数を除外

2 社会福祉関係

(1) 社会福祉総務費(2101)

① 民生委員・児童委員協議会、福祉事務調査委員活動

ア 民生委員・児童委員の定員

委員数	男性委員 6人	内 主任児童委員 2人(女性)
25人	女性委員 19人	

イ 民生児童委員協議会活動交付金 ウ 県・郡・民生委員協議会負担金

1,656,670 円	県民生児童委員協議会	75,000 円
	郡民生委員協議会	5,000 円

エ 相談・支援件数

(ア) 内容別の相談・支援件数

年 度	在宅福祉	介護保険	健康・保健医療	子育て・母子保健	子どもの地域生活	学校生活・子どもの教育	生活費	年金・保険	仕事	家族関係	住居	生活環境	日常的な支援	その他	計
R元	9	7	15	6	4	33	17	0	20	19	7	10	140	182	469
R2	24	5	14	1	0	1	5	0	1	11	8	16	207	247	540
R3	11	0	15	0	0	0	0	0	0	4	1	7	193	184	415

(イ) 分野別の相談・支援件数

年 度	高齢者に関する事	障がい者に関する事	子どもに関する事	その他	計
R元	248	31	30	160	469
R2	400	7	2	131	540
R3	242	3	0	170	415

(ウ) 民生児童委員 1 人当たりの活動状況

年 度	活動 件数	訪 問 件 数	連 絡 調 整 回 数	計	活 動 日 数	民 生 児 童 委 員 定 数
R元	127	225	55	407	136	25
R2	102	260	62	424	133	25
R3	101	270	61	432	132	25

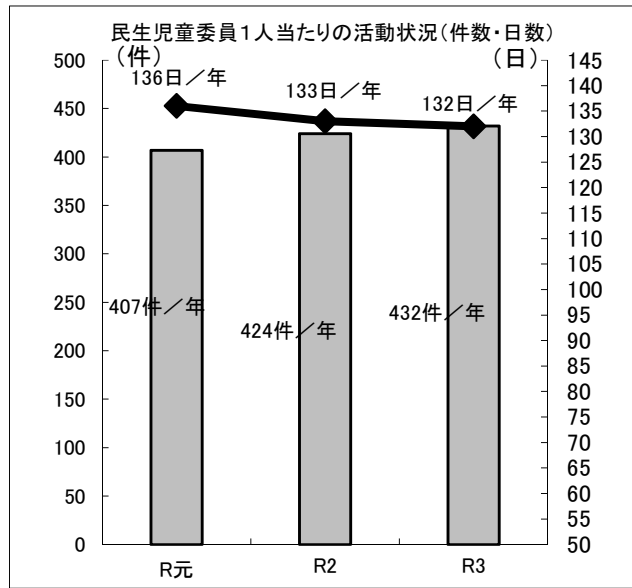

② 計画の策定

第2次飯島町地域福祉計画・飯島町地域福祉活動計画

計画期間：令和3年度～令和8年度

③ 飯島町健康長寿のまちづくり推進会議

委員数	20人	任 期	令和2年11月1日～令和4年3月31日
部 会	地域福祉専門部会9名、高齢者・障がい者・介護専門部会11名、保健・医療専門部会10名		

(ア) 推進本会議

会議形態	期 間	内 容
書面協議	R4. 2. 10	各種計画の検証について <ul style="list-style-type: none"> 第2次飯島町地域福祉計画・飯島町地域福祉活動計画 飯島町第9期高齢者福祉計画・第8期介護保険事業計画 飯島町障がい者プラン 飯島町健康づくり計画（第4次） 飯島町いのち支える自殺対策推進計画
	R4. 2. 25	

④ 低所得者への特別生活支援給付事業

令和3年度の町県民税非課税世帯を対象に、1人あたり10,000円分の第3弾飯島町くらし復興券を無料交付

申請期間	令和3年6月11日～令和3年6月31日		
申請世帯数	723世帯	申請者数	1,102人

⑤ 原油価格高騰に対する低所得者生活応援給付事業

令和3年度の町県民税非課税世帯及び生活保護受給世帯（社会福祉施設等に入所する場合は除く）に、1世帯あたり10,000円を交付

申請期間	令和3年12月16日～令和4年2月28日		
申請世帯数	644世帯		

(2) 地域福祉総合事業（2103）

① 救急医療情報キット支給事業

ア 支給対象者

(ア) 75歳以上の方

(イ) 身体障害者手帳（1級、2級又は3級）をお持ちの方

ただし、3級は視覚、聴覚、言語機能等の障がいのある方

(ウ) 療育手帳（区分がA1又はA2）をお持ちの方

(エ) 精神障害者保健福祉手帳（障がい等級が1級に該当）をお持ちの方

(オ) 日中等に65歳以上の高齢者のみ世帯となり、健康上の不安のある方

イ 救急医療情報キット配付・記載支援業務委託

業務の期間	R3.6.1～R4.3.31	
委託先	社会福祉法人 飯島町社会福祉協議会	
委託金額	524,436 円	
業務実績	配付済継続記載支援業務	299 世帯
	新規配付及び記載支援業務	47 人
	新規配付業務	2 人

町直接配付

15人

ウ 救急医療情報キット新規支給実績（令和3年度分）

75歳以上の方	62 人
身体障害者手帳等をお持ちの方	1 人
日中等に65歳以上の高齢者のみの世帯となる方で、健康上の不安をお持ちの方	1 人
支給合計	64 人

エ 救急搬送時のキット活用件数 18件

② 社会福祉法人 飯島町社会福祉協議会事業補助金

ア 社協事務局職員人件費補助 補助金：13,000,000 円

事務局長、庶務係事務職員(2人分)及び地域福祉係職員(2人分)の人件費のうち一部を補助。

イ 戦傷病没者追悼式事業 補助金：400,000 円

飯島町戦傷病没者追悼式の開催(R3.7.9 開催)

参加者：遺族 27名、来賓 7名、職員他 10名 計44名

場所：飯島町文化館大ホール

戦没者数 312名、世帯数 276世帯

ウ 心配ごと相談所開設事業 補助金：35,000 円

心配ごと相談事業として行っている、弁護士・司法書士無料法律相談事業費の一部を補助。

司法書士相談	実施回数 3回	相談件数 5件
弁護士相談	実施回数 3回	相談件数 11件

エ 社協福祉バス運行事業 補助金：300,000 円

運行回数	57回	延べ利用人員	600名
利用団体	社協、いちいの会 他		

オ 地域支えあいマップ整備事業 補助金：50,000円 (基本分)
25,000円 (実績分)
令和3年度 整備・更新地区 13地区 (うち、職員による整備支援5自治会)

(3) 生活困窮者自立相談支援事業 (2104)

総事業費	2,463,163円	委託先：(社)飯島町社会福祉協議会
うち対策推進業務委託	(850,000円)	

事業費の財源：国庫補助 1,261,000円

① ひきこもりサポーター派遣事業

ア サポーター養成講座

期 日	内 容	受講者数
R3. 7. 29	基礎知識・サポーターとは・理解とかかわり 活動の実際・講義・演習・グループワーク 町サポーター事業説明	8名

イ サポーター登録者数

令和2年度末	年度中増減額	令和3年度末
21名	新規登録6名・脱退1名	26名

ウ サポーター派遣

対象者数	年度中増減額	サポーター活動内容
4名	継続派遣3名 (内年度内新規1名)	活動サポーター数3名 訪問・電話等延べ55回

エ サポーター登録者等研修

期 日	内 容	受講者数
R3. 6. 28 R3. 7. 26 R3. 8. 6	ひきこもりサポーター学習会・ミーティング 県主催研修参加、参加者情報交換、他	延べ19名
R3. 11. 15	フォローアップ研修 クラフトを学ぶ 講師 きらりあ 療育コーディネーター	11名
R3. 12. 9	現任研修 (web研修) クラフトに基づく家族支援 講師 宮崎大学 境 泉洋教授	10名

② ひきこもり相談会

	利用者数	内 容	会 場
定例相談	1人 (延1回)	定例毎月第2水曜日午前(予約制) 12回開催	町社協
随時相談	7人 (延27回)	随時(予約制)	町社協

③ ひきこもり居場所

回数	利用者数	内 容	会 場
7回	6人	R3. 6～12月 毎月第3水曜日午後	風の谷絵本館

④ ひきこもり支援啓発活動

CEK番組 8月(ひきこもり支援)、10月(まいさぼ)、R4年2月(つなぐ会)
町広報掲載 9月号(ひきこもり支援)、10月号(まいさぼ)

⑤ つなぐ会(ひきこもり担当課・教育委員会・町社会福祉協議会との連携)事業

3部署連携担当者会議 11回
個別支援・高校訪問

中学3年生向け相談カード(名刺大)配布・中学3年生保護者向けチラシ配付(4月・3月)

⑥ 家族支援活動

家族講座の開催(R3.12.1)

講師 ひきこもり家族会セイムハート代表 山田起由氏 6家族7名参加

家族の交流会 2回(R4.1.18 R4.3.1) 延べ7家族参加

⑦ ネットワークづくり

かみとくれんサマースクール(R3.7.31) 事例発表

長野県思春期保健研修会(R3.8.5) 事例発表

まいさぼ上伊那就労支援プロジェクトとのコラボ事業

町内登録事業所数 14事業所(R3年度新規登録 12事業所) 利用件数 3件

ソーシャルファーム中川主催連続講座(R3.12.12) 取組報告

町内精神科医療機関との連携づくり 会議2回

長野県ひきこもり支援に関する検討会委員 会議4回

(4) 地域福祉センター管理費(2201)

① 地域福祉センター「石楠花苑」管理業務

(社)飯島町社会福祉協議会への管理委託	434,900 円		
うち施設及び設備の点検業務費用	(278,000 円)		
うち施設及び設備の修繕費用	(156,900 円)		
地域福祉センター敷地料	1,667,250 円	うち社協から負担金	876,725 円

地域福祉センター石楠花苑 修繕内訳

概要	請負業者	工期	請負金額
キュービック内電流計切替スイッチ取替	伊藤電工(株)	R3.9	62,700 円
木製建具戸車交換	下平建設(株)	R3.11	15,000 円
正面玄関外水道不凍栓取替	(株)三徳	R4.2	79,200 円

(5) 恩給援護に関する事務

第11回特別弔慰金	請求期間	令和2年4月1日～令和5年3月31日
	年度内受付件数	0件

(6) 生活保護関係事務

① 被保護世帯

生活保護世帯数	20世帯 (前年比:±0)	被保護者数	23人 (前年比:±0)
---------	---------------	-------	--------------

② 生活保護による入院救護・施設入所世帯

生活保護世帯数	5世帯 (前年比:±0)	順天寮:1世帯、八ヶ岳寮:2世帯、 越百園:1世帯、エーデル駒ヶ根:1世帯
被保護者数	5人 (前年比:±0)	順天寮:1人、八ヶ岳寮:2人、 越百園:1人、エーデル駒ヶ根:1人

(7) 住民税非課税世帯等に対する臨時特別給付金(2112)

① 住民税非課税世帯分

支給世帯数 647世帯 支給金額 64,700,000円

② 家計急変世帯分

申請世帯数 0世帯 支給金額 0円

3 高齢者福祉関係

(1) 介護予防拠点施設運営事業（2308）

① コスモス園利用状況

区分	団体数	使用回数
登録団体使用分	12団体	230回
行政使用分	3団体	37回

② コスモス園の指定管理者

指定管理者：社会福祉法人 親愛の里

指定期間：H31.4.1～R4.3.31（3年間）

指定管理料：445,000円（R3.4.1～R4.3.31）

（地域活動支援センター「やすらぎ」との一体指定管理）

※次年度にむけての指定管理者の選定業務の実施

③ 高齢者支えあい拠点等施設利用状況（指定管理）

施設名	施設数	施設使用日数	使用回数	延べ使用人数
高齢者支えあい拠点施設	22施設	1,904日	2,518回	20,438人
介護予防・生活支援拠点施設	1施設	101日	163回	1,361人

4 障がい者福祉関係

(1) 手帳等交付状況

① 身体障害者手帳

ア 所持者の状況(障がい区分別)

出典：長野県障害者統計報告書 (人)

障がい区分	1級	2級	3級	4級	5級	6級	計	構成
視覚	12	9	—	1	1	1	24	5.5%
聴覚	—	3	—	5	—	13	21	4.8%
音声・言語	—	—	2	2	—	—	4	0.9%
体幹	11	11	8	—	1	—	31	7.1%
心臓	74	—	12	16	—	—	102	23.5%
呼吸器	4	—	3	3	—	—	10	2.3%
腎臓	16	—	—	—	—	—	16	3.7%
上肢	18	14	17	9	8	5	71	16.4%
下肢	1	11	32	67	19	6	136	31.4%
平衡	—	—	—	—	1	—	1	0.2%
膀胱・直腸	—	—	—	18	—	—	18	4.2%
計	136	48	74	121	30	25	434	
構成	31.3%	11.1%	17.0%	27.9%	6.9%	5.8%		

イ 所持者の状況(年齢区分別)

(人)

年齢別	1級	2級	3級	4級	5級	6級	計	構成
0～5歳	—	—	—	—	—	—	0	0.0%
6～14歳	1	1	—	1	—	—	3	0.7%
15～17歳	—	—	1	—	—	—	1	0.2%
18～19歳	—	—	—	—	—	—	0	0.0%
20～39歳	2	3	1	3	—	2	11	2.5%
40～49歳	3	2	2	1	2	1	11	2.5%
50～59歳	2	2	5	2	5	5	21	4.8%
60～64歳	9	2	4	12	—	1	28	6.5%
65～74歳	35	8	12	25	9	1	90	20.8%
75歳～	84	30	49	77	14	15	269	62.0%
計	136	48	74	121	30	25	434	
構成	31.3%	11.1%	17.0%	27.9%	6.9%	5.8%		

ウ 身体障害者手帳交付事務取扱状況 (件)

年 度	交 付	再交付	程度変更	返 還	住所変更	その他	計
R2	28	1	15	41	6	1	92
R3	16	2	12	38	9	-	77

② 療育手帳

ア 所持者の状況(等級別) (人)

年 度	A1	A2	B1	B2	計
R2	26	1	31	50	108
R3	24	1	31	54	110

イ 所持者の状況(年齢区分別) (人)

区 分	18歳未満	18歳以上	計
A1	2	22	24
A2	0	1	1
B1	4	27	31
B2	10	44	54
計	16	94	110

③ 精神障害者保健福祉手帳

ア 所持者の状況(等級別) (人)

年 度	1級	2級	3級	計
R2	35	33	11	79
R3	38	38	12	88

イ 所持者の状況(年齢区分別) (人)

10歳代	20歳代	30歳代	40歳代	50歳代	60歳代	70歳代	80歳代～	計
5	6	13	22	9	17	11	5	88

(2) 障がい者プランの策定

飯島町障害者計画	計画期間：平成30年度～令和5年度
飯島町障害福祉計画	計画期間：令和3年度～令和5年度
飯島町障害児福祉計画	計画期間：令和3年度～令和5年度

(3) 障がい者福祉総務費(2251)

① 上伊那成年後見センターの設置

上伊那成年後見センター委託料	(社)伊那市社会福祉協議会	342,693 円
----------------	---------------	-----------

※上伊那郡市8市町村で共同設置

※運営負担金については年間負担金 1,142,309 円 を介護保険事業会計と案分

※事業実績は、介護保険特別会計(高齢者福祉係)にて掲載

② 成年後見町長申立件数 1件

(4) 在宅障がい者福祉事業（2252）

① 地域活動支援センター「やすらぎ」の利用状況

	開所日数	登録者数	年間利用者数	1日当りの利用者数	1月当たりの利用者数
R2	245日	33人	2,291人	9.4人/日	190.9人/月
R3	242日	30人	2,392人	9.9人/日	199.3人/月

② 地域活動支援センター「やすらぎ」の指定管理

指定管理者：社会福祉法人 親愛の里

指定期間：H31.4.1～R4.3.31（3年間）

指定管理料：9,200,000円（R3.4.1～R4.3.31）

（コスモス園と一体の指定管理）

※次年度にむけての指定管理者の選定業務の実施

③ 補助金

ア 身体障がい者等通所通園等推進事業補助金

補助対象者の区分	人数	補助金額
通園等	2人	18,224 円
通学等	1人	2,935 円
通院等(人工透析)	10人	142,060 円
通院等(難病)	28人	237,456 円
計	41人	400,675 円

イ 障がい者にやさしい住宅改良促進事業補助金

給付状況	申請数	事業費	利用者負担	県補助金	一般財源
	1件	150,814 円	15,100 円	67,000 円	68,714 円
工事内容		居住室内への手すりの設置			

④ 障がい者等への支援（扶助費）

事業名	利用者対象者	事業費	事業費の内訳	
			県支出金	一般財源
障がい福祉金	284人	1,704,000 円		1,704,000 円
心身障がい児・者タイムケア	14人	688,510 円	344,000 円	344,510 円
福祉タクシー券	5人	84,480 円		84,480 円
重度心身障がい者介護慰労金	13人	864,000 円		864,000 円
訪問理美容	-	-		-

(5) 障がい者自立支援事業（2255）

① 委託料

ア 上伊那圏域障害者総合支援センター（通称名「きらりあ」）運営負担金

委託金	2,582,000 円	(社)長野県社会福祉事業団
-----	-------------	---------------

※上伊那郡市8市町村で共同委託

イ 飯島町関係の利用状況

(ア) 利用者の障がい別・児者別の内訳 (人)

区分	年度	知的障がい	精神障がい	身体障がい	発達障がい	高次脳機能障がい	重症心身	その他	不明	計
障がい児	R元									0
	R2									0
	R3									0
障がい者	R元	1	7		1			1	1	11
	R2	2	9		2			1		14
	R3	3	9		3			1	1	17
不明	R元		2							2
	R2	1	1		1				1	4
	R3		1		1				2	4
計	R元	1	9	0	1	0	0	1	1	13
	R2	3	10	0	3	0	0	1	1	18
	R3	3	10	0	4	0	0	1	3	21

(イ) 利用者の年代別の内訳 (人)

年齢	年度	5歳以下	6～14歳	15～19歳	20～29歳	30～39歳	40～49歳	50～59歳	60～64歳	65歳以上	不明	計
人数	R元	0	0	0	5	2	2	0	1	1	2	13
	R2	0	0	0	5	3	3	2	1	0	4	18
	R3	0	0	3	4	3	4	1	2	0	4	21

(ウ) 相談内容別 (人)

年度	福祉サービスの利用	家計・経済	障がいや病状の理解	家族関係・人間関係	生活技術	不安解消・情緒安定	社会参加	就労	保育・教育	健康・医療	余暇活動	権利擁護	社会資源の活用	その他	計
	R元	56	12	23	28	5	50	0	19	11	2	0	2	0	17
R2	137	15	40	24	16	64	0	60	6	23	2	0	10	11	408
R3	201	28	52	46	40	100	3	111	7	57	3	2	67	32	749

② 手話通訳・点訳・音訳・要約筆記奉仕員養成事業委託料

委託金	84,410 円	(社)伊那市社会福祉協議会
-----	----------	---------------

※上伊那郡市8市町村で共同委託

③ 障害福祉サービスの利用状況

ア 障害支援区分認定の状況

(ア) 申請状況 (件)

年度	新規	変更	更新	うち取下げ	申請合計
R3	3	—	14	—	17

(イ) 認定状況 (件)

年度	非該当	区分1	区分2	区分3	区分4	区分5	区分6	計
R3	—	1	5	2	4	2	3	17

(ウ) 区分認定者数 (人)

	区分1	区分2	区分3	区分4	区分5	区分6	計
R2	2	16	15	6	6	17	62
R3	2	17	15	6	6	14	60

イ 障害福祉サービスの利用及び給付の状況

(ア) 自立支援給付等

サービスの種類		利用者数	利用数	給付額(円)
訪問系	居宅介護	13人	1,439.0時間	5,542,713
	行動援護	4人	1,492.0時間	7,564,531
	同行援護	2人	114.0時間	381,960
日中活動系	生活介護	30人	5,894日	74,921,623
	自立訓練(生活訓練)	2人	195日	1,564,797
	自立訓練(宿泊型)	2人	440日	2,477,491
	就労移行支援	1人	10日	108,854
	就労継続支援(A型)	18人	3,628日	24,142,550
	就労継続支援(B型)	39人	6,698日	49,489,464
	短期入所	1人	30日	260,360
居住系	施設入所支援	10人	3,363日	18,652,991
	共同生活援助(グループホーム)	22人	7,009日	49,603,414
相談支援	計画相談支援	87人	—	3,639,122
	地域移行支援	1人	—	35,080
特定障害者特別給付費		32人	—	3,142,880
高額障害福祉サービス費		4人	—	188,355
特例特定介護給付費		1人	—	14,000
介護給付費・訓練等給付費計				241,730,185
自立支援医療(更生・育成医療)給付費		5人		1,116,470
補装具費給付		7人		277,116
自立支援給付費合計				243,123,771
		給付費財源	国庫負担金	122,387,717
			県負担金	61,026,035

(イ) 地域生活支援事業

給付の種類		利用者数等	利用数	給付額(円)
日常生活用具給付	介護・訓練支援用具	1人	1件	19,600
	自立生活支援用具	—	—	0
	在宅療養等支援用具	1人	1件	9,000
	情報・意思疎通支援用具	—	—	0
	排泄管理支援用具	26人	241月分	2,119,960
	住宅改修費	—	—	0
移動支援	全介助	5人	402.0時間	1,144,800
	一部介助	10人	410.0時間	598,200
	グループ	1人	13.0時間	10,400
日中一時支援		—	—	0
給付費合計				3,901,960
		給付費財源	国庫補助金	2,361,000
			県補助金	1,180,000

④ 基準該当障害福祉サービス事業所の指定状況（町長指定）

ア 基準該当生活介護事業所

事業者名	事業所名	事業所住所	指定年月日	指定有効期限
上伊那医療生活協同組合	小規模多機能やまなみ	飯島町飯島2050番地2	H31. 3. 1	R4. 2. 28
有限会社 かいご家	宅老所 かいご家	南箕輪村6413-2	H31. 2. 15	R3. 8. 31 廃止届出
社会福祉法人長野県社会福祉事業団	ほっと上伊那	伊那市狐島3799-2	R4. 3. 28	R7. 3. 27
特定非営利活動法人まんでん	介護ステーションまんでん	飯島町飯島755番地2	R3. 10. 1	R6. 9. 30
特定非営利活動法人リブサポート南信州	サポートハウス ぽぷり	駒ヶ根市飯坂1-17-13	R3. 10. 1	R6. 9. 30

⑤ 基準該当通所支援事業所の指定状況（町長指定）

事業者名	事業所名	事業所住所	指定年月日	指定有効期限
アイウエルネス合同会社	ステージクラブ飯島	飯島町飯島2489番地4 飯島町文化館内	R2. 9. 1	R5. 8. 31

⑥ 指定特定相談支援事業所・指定障害児相談支援事業所の指定状況（町長指定）

ア 指定特定相談支援事業所

事業者名	事業所名	事業所住所	指定年月日	指定有効期限
社会福祉法人飯島町社会福祉協議会	こまくさ指定相談支援事業所	飯島町飯島2317番地4	H31. 3. 25	R7. 3. 24
医療法人 回遊会	相談支援事業所 Nakara	飯島町飯島2550番地6	R元. 6. 1	R4. 3. 31 休止届出

イ 指定障害児相談支援事業所

事業者名	事業所名	事業所住所	指定年月日	指定有効期限
社会福祉法人飯島町社会福祉協議会	こまくさ指定相談支援事業所	飯島町飯島2317番地4	H31. 3. 25	R7. 3. 24
医療法人 回遊会	相談支援事業所 Nakara	飯島町飯島2550番地6	R元. 6. 1	R4. 3. 31 休止届出

5 基金管理状況

(1) 地域福祉基金（2551）

前年度末基金額	本年度増加額	本年度減少額	現在高
170,616,862 円	36,369 円	36,000,000 円	134,653,231 円
増加額内訳	新規積立 基金利子	20,000円 16,369円	
減少額内訳	学校給食センター建設費に充当 医療機器、健康機器の購入費に充当	35,000,000円 1,000,000円	

6 児童福祉費

(1) 障がい児通所等支援事業（2613）

① 障がい児介護給付費・訓練等給付費等

サービスの種類	利用者数	利用数	給付額
児童発達支援	6人	307日	2,206,568 円
放課後等デイサービス	20人	1,467日	11,153,600 円
保育所等訪問支援	2人	5日	90,860 円
障害児相談支援	27人	—	1,067,754 円
特例障害児通所給付費	6人	—	341,811 円
高額障害児通所給付費	—	—	0 円
給 付 費 合 計			14,860,593 円
		国庫補助金	7,122,283 円
		県補助金	3,715,147 円

② 障害児通園施設利用負担額無償化事業

利用児数	給付額
1人	11,700円

③ 駒ヶ根市児童発達支援施設「つくし園」運営負担金

		利用児数	のべ利用	対象者
利用実績	児童発達支援	3 人	311日	乳幼児・園児
	放課後等デイサービス	1 人	4日	学童
	保育所等訪問支援	2 人	5日	園児
	タイムケア	2 人	42日	園児・学童
運営負担金	3,345,376 円			

④ 飯田市こども発達支援センター「ひまわり」運営負担金

利用者なし

(2) ひとり親等福祉費 (2631)

① 母子・父子家庭の状況

(世帯)

区分	年度	10代	20代	30代	40代	50代	60代	計
母子家庭	R2	1	2	16	33	9	0	61
	R3	—	6	20	32	13	0	71
父子家庭	R2	—	—	—	8	3	0	11
	R3	—	—	—	4	3	0	7
計	R2	1	2	16	41	12	0	72
	R3	0	6	20	36	16	0	78

② 母子・父子家庭等への福祉金等

	年度	支給件数	金額
高等学校生徒 通学費給付金 (町単)	R2	10件	197,030 円
	R3	16件	262,200 円
ひとり親家庭等福祉金 (町単)	R2	62件	368,400 円
	R3	60件	355,200 円

③ 児童扶養手当・特別児童扶養手当の取扱い状況 (件)

	年度	件数
児童扶養手当	R2	46
	R3	53
特別児童扶養手当	R2	44
	R3	53

④ 低所得者の子育て世帯に対する子育て世帯生活支援特別給付金(ひとり親世帯分)
申請受付件数

児童扶養手当が支給されている方	43件
公的年金等を受給しており、児童扶養手当の支給が全額停止されている方	5件
新型コロナウイルス感染症の影響を受けて家計が急変するなど収入が減少した方	2件

総事業費(取扱事務費)	115,000円
財源内訳	県補助金 114,000円

7 災害救助関係事業 (2701)

令和元年台風19号義援金 一部損壊 1件 1,255 円 (最終配分)

社会福祉法人 飯島町社会福祉協議会への補助金及び事業委託(再掲)

1 補助金(再掲)

補助金の内訳

	ア 職員人件費		13,000,000 円
	イ 戦傷病没者追悼式事業		400,000 円
	ウ 心配ごと相談事業		35,000 円
	エ 社協福祉バス運行事業		300,000 円
	オ 地域支えあいマップ整備事業	基本分	
実績分			25,000 円
事業補助金 総計			13,810,000 円

2 委託事業 (再掲)

所管係	業 務 名	委 託 料	事業コード
地域福祉係	救急医療情報キット配布・記載支援業務委託	524,436 円	2103
	ひきこもり対策推進業務委託	850,000 円	2104
	地域福祉センター管理業務	434,900 円	2201
高齢者福祉係	高齢者自立支援サポーター派遣事業	34,800 円	2303
	生きがい活動教室	6,822,269 円	7767
	生活支援体制整備事業	6,340,000 円	7764
	家族介護教室	46,000 円	7765
委託料 総計		15,052,405 円	

— 高齢者福祉係 —

1 老人福祉総務費（2301）

(1) 特別養護老人ホーム入所検討委員会の開催

委員	5人	飯島町社会福祉協議会会長、民生児童委員協議会代表 越百園施設長、同生活指導員、健康福祉課長
委員会開催（4回）		令和3年 6月・9月・12月 令和4年 3月

(2) 公益社団法人駒ヶ根伊南シルバー人材センター運営負担金 2,663,360 円

(3) 原油価格高騰緊急対策社会福祉施設支援事業（11事業者） 551,000 円

2 在宅老人福祉事業（2303）

(1) 高齢者生活自立支援サポーター派遣事業

事業対象者	おおむね65歳以上の在宅の高齢者で、日常生活上の軽易な支援が必要な者				
委託事業所数	町内2事業所				
サービス	食事調理、買い物、ゴミ出し、その他軽微な作業				
年間登録・利用状況			事業費	事業費の内訳	
利用者数	利用件数	一人平均		利用者負担額	一般財源
2人	68件	34件	81,600円	13,600円	68,000円

・月別利用状況

	4月	5月	6月	7月	8月	9月	10月	11月	12月	1月	2月	3月	合計
延べ利用人数（人）	2	2	2	2	1	2	2	2	2	1	2	2	22人
利用件数（件）	7	6	7	6	3	7	7	5	6	3	6	5	68件

(2) 外出支援事業（特殊車両による外出支援事業）

事業対象者	要介護3、4、5に認定された者又は身体障害者手帳1、2級を有する者若しくは精神障害者保健福祉手帳1級を有し、公共交通機関利用が困難な者				
要介護3以上	交付者数	交付枚数	利用枚数	利用率	事業費
	25人	1,168枚	561枚	48.0%	280,500円

利用内訳	回数	往路のみ利用	復路のみ利用	往復利用	計
リフト付車	59回	33回	31回	13回	77回
ストレッチャー車	18回				

(3) 外出支援事業（福祉タクシー券交付事業）

事業対象者	高齢者世帯の65歳以上の者で、交通手段がない者又は日中高齢者のみになり、交通手段がない世帯の者					
	対象者	交付枚数	利用枚数	利用率	事業費	
	65歳以上	205人	7,065 枚	4,763 枚	67.4%	3,048,320 円
	日中独居高齢者	203人	3,461 枚	2,150 枚	62.1%	1,376,000 円
	計	408人	10,526 枚	6,913 枚	65.7%	4,424,320 円

(4) 訪問理美容事業

事業対象者	要介護3、4、5に認定された者又は身体障害者手帳1、2級を有する者、若しくは、精神障害者保健福祉手帳1級を有する者で理美容院へ行くことが困難な者				
交付内容		利用状況			
人数	枚数	人数	利用率	枚数	利用率
10人	18枚	7人	70.0%	11枚	61.1%
事業費	16,500 円		協力理美容事業者	14事業者	

(5) 介護慰労金支給事業

支給対象者	介護保険法に規定する要介護2（認知症の日常生活自立度Ⅲ以上の者）又は要介護3又は4若しくは5と認定された者の主介護者				
基準日	令和3年 5月1日 及び 11月1日	対象期間	①基準日以前6か月間に、在宅における介護期間が90日以上 ②基準日以前1年以内に介護慰労金対象とならないが、1年間に90日以上介護期間		
区分	要介護2	要介護3	要介護4	要介護5	計
対象者数 前期	15人	27人	15人	16人	73人
対象者数 後期	16人	28人	17人	17人	78人
支給額	744,000 円	1,320,000 円	960,000 円	1,188,000 円	4,212,000 円

(6) 敬愛訪問、敬老福祉金支給事業

支給対象者	令和3年4月1日から令和4年3月31日までに88歳及び100歳に達する者				
敬愛訪問	新型コロナウイルス感染拡大により未実施				
支給状況	88歳の者	75人		750,000 円	
	100歳の者	2人		100,000 円	

(7) 地区敬老会（公民館委託事業）

対象者	75歳以上の高齢者			
地区	開催日	対象者	出席者	委託料
飯島	新型コロナウイルス感染症予防のため 記念品の贈呈	874人	823人	734,400円
田切		230人	173人	202,400円
本郷		182人	182人	172,000円
七久保		578人	517人	491,200円
合計		1,864人	1,695人	1,600,000円

(8) 高齢者活動交付金（いちいの会）

交付基準	自治会単位で65歳以上の高齢者がグループを作り活動する事に対して交付する。登録会員の1/2以上の参加が年4回以上あること及び4回のうち1回は介護予防事業を実施していること (令和3年度は交付基準を緩和)				
交付状況	19人以下	20,000円	6団体	120,000円	南仲町、豊岡、鳥居原、日曾利、中平、南割
	20人以上	30,000円	13団体	390,000円	下段のとおり
	基準緩和(1/2)	10,000円	2団体	20,000円	山久、北村
合計			21団体	530,000円	
20人以上の交付団体	岩間、北町、上ノ原、中町、南町、石曾根、本郷区、高遠原、新屋敷、南街道、柏木、荒田、新田				
参加賞の交付	登録会員総数	669人	139,385円		

(9) 高齢者にやさしい住宅改良促進事業

事業対象者	介護保険法の規定による要介護若しくは要支援の認定を受けているか、1級、2級又は3級に該当する身体障害者手帳の交付を受けている65歳以上の高齢者（要援護高齢者）のいる世帯で、町税その他の義務的納金を滞納していない世帯、前年の所得税額の合算額が80,000円以下の世帯				
給付状況	申請数	事業費	利用者負担	県補助金	一般財源
	1回	316,800円	32,000円	142,000円	142,800円
	工事内容	トイレ扉の取替工事、手すり取り付け			

(10) 地域おこし協力隊の活動（高齢者等買い物支援対策事業）

①協力隊関係経費

内 容	金 額	説 明
雇用関係経費	2,950,000 円	報酬
活動関係経費	703,227 円	消耗品、公用車、携帯電話、イベント経費等
合 計	3,653,227 円	

②買い物支援事業利用状況

	4月	5月	6月	7月	8月	9月	10月	11月	12月	1月	2月	3月	合 計
延べ利用人数（人）	36	37	34	35	33	35	35	35	35	33	34	-	382人
利 用 件 数（件）	130	115	119	137	119	119	137	124	123	110	114	-	1,347件

③飯島駅周辺めぐり

開 催 日	参加者	内 容
6月25日・7月2日（プレ開催）	2グループ、16人	タクシー送迎、飲食店での昼食、健康教室、買い物（広小路、駅周辺） 【協力事業者：22者】
10月15日～11月26日の間、7回	8グループ、43人	

3 老人保護措置費（2304）

(1) 負担金

老人ホーム入所判定・情報センター負担金	上伊那広域連合	7,000 円
---------------------	---------	---------

(2) 扶助費

施 設 名	設置主体	入所者	措 置 費	利用者等負担金
南箕輪老人ホーム	(福)上伊那福祉協会	2人	4,779,612 円	4,295,206 円
みすず夢ゆりの里	(福)上伊那福祉協会	5人	13,607,037 円	
		計	18,386,649 円	一 般 財 源
				14,091,443 円

4 介護保険事業（2305）

(1) 上伊那関係施設建設負担金

伊南行政組合（伊南福祉会）	432,000 円
---------------	-----------

(2) 介護保険特別会計への繰出

対 象 費 用	金 額
介護給付費	125,781,999 円
人件費	14,451,906 円
事務費	11,375,163 円
地域支援事業（介護予防・日常生活総合支援事業）	2,755,572 円
地域支援事業（地域包括支援センター運営・任意事業）	4,827,698 円
低所得者保険料軽減負担分	9,391,200 円
繰 出 金 合 計	168,583,538 円

— 保健医療係 —

1 国民健康保険繰出金事業（2151）

(1) 国民健康保険繰出金 61,716,773 円

① 保険基盤安定負担金

負担割合 保険者支援分国 1/2・県 1/4・町 1/4、税軽減分国負担無・県 3/4・町 1/4

区 分	繰入金額	国庫負担金	県負担金	町負担金
保険者支援分	16,355,137 円	8,177,568 円	4,088,784 円	4,088,785 円
国保税軽減分	28,274,575 円		21,205,931 円	7,068,644 円
計	44,629,712 円	8,177,568 円	25,294,715 円	11,157,429 円

② 出産育児一時金分 1,860,872 円（7件、2,791,308 円の 2/3）

③ 事務費分 14,965,189 円（事務費、国民健康保険運営協議会）

④ 地方単独事業減額調整分 261,000 円（福祉医療町単補助のため）

2 後期高齢者医療事業（2310）

(1) 後期高齢者医療広域連合負担金 105,574,340 円

飯島町後期高齢者医療被保険者当該年度概算医療給付費の 1/12 額
+ 前年度精算額

(2) 後期高齢者医療特別会計繰出金 46,928,585 円

① 保険基盤安定負担金 27,068,797 円（県負担額 3/4+町負担額 1/4）

② 一般管理事務費 10,629,701 円（連合会補助保健師 1 名分）

③ 一般管理費 980,940 円

④ 徴収費 123,520 円

⑤ 広域連合納付金（事務費分）4,199,387 円

⑥ 保健事業費 3,926,240 円（連合会補助実績及び一部基準額）

3 福祉医療費給付事業（2401）

(1) 福祉医療費給付事業

令和 3 年 8 月から見直し

・子ども医療費（18 歳までの子）の柔道整復施術療養費を現物給付化

・障がい者医療の精神保健福祉手帳 2 級の補助対象を通院全診療科へ拡大

① 扶助費 51,852,427 円

② 審査集計事務手数料 2,923,875 円

③ 福祉医療費給付事業返還金（民生雑入） 485,223 円

④ 福祉医療費県補助金 16,916,000 円

（県費該当事業の扶助費・手数料 1/2 補助）

(2401)

福祉医療費給付事業実施状況報告書(医療費)

事業区分	対象者区分	受給者証交付者数	給付対象延べ件数	医療費総額	自己負担額	附加給付額	受給者負担額	収入額	差引額	受給者負担額	市町村支出済額	補助基本額	県費補助所要額	
		人	件	円	円	円	円	円	F = B - (C+D+E)	円	G = F + i	円	円	
子育て支援	小学校就学前	383	5,062	52,976,730	9,208,688	0	2,469,864	6,738,824	0	2,469,864	9,208,688	6,738,824		
	小1～中3(入院のみ)	611	6	4,713,960	379,847	0	3,000	376,847	0	3,000	379,847	376,847		
	小1～中3(通院)		6,618	53,666,210	13,151,194	0	3,285,628	9,865,566	0	3,285,628	13,151,194			
	高校生学年相当	187	1,660	17,574,040	4,395,598	0	826,123	3,569,475	0	826,123	4,395,598			
	小計	1,181	13,346	128,930,940	27,135,327	0	6,584,615	20,550,712	0	6,584,615	27,135,327	7,115,671	3,557,000	
	障がい者	身障手帳2級以上	2	26	14,187,120	64,296	0	13,000	51,296	0	13,000	64,296	51,296	
		後期高齢分	26	677	43,140,960	3,180,115	0	316,671	2,863,444	0	316,671	2,863,444	2,863,444	
		一般分	0	0	0	0	0	0	0	0	0	0	0	
		身障手帳3級	4	121	4,368,890	818,291	0	59,540	758,751	0	59,540	758,751	758,751	
		後期高齢分	0	0	0	0	0	0	0	0	0	0	0	
一般分		2	101	4,256,740	220,447	0	49,135	171,312	0	49,135	220,447	171,312		
療育手帳A2以上		12	248	5,028,230	1,165,999	35,600	121,530	1,008,869	0	1,008,869	1,008,869	1,008,869		
後期高齢分		0	0	0	0	0	0	0	0	0	0	0		
一般分		3	56	400,670	83,377	0	26,452	56,925	0	26,452	83,377	56,925		
療育手帳B1		22	378	3,819,433	1,141,190	190,000	186,710	764,480	0	186,710	764,480	764,480		
65歳以上国民年金別表該当	後期高齢分	3	41	4,085,090	153,338	0	18,130	135,208	0	18,130	135,208	135,208		
	一般分	37	1,063	73,921,880	4,804,686	0	495,252	4,309,434	0	495,252	4,309,434	4,309,434		
	後期高齢分	178	4,888	197,148,330	10,922,539	0	2,161,908	8,760,631	0	2,161,908	8,760,631	8,760,631		
	障がい児	0	0	0	0	0	0	0	0	0	0	0		
	障がい者	24	697	8,981,730	1,506,760	0	340,050	1,166,710	0	340,050	1,166,710	1,166,710		
	後期高齢分	0	0	0	0	0	0	0	0	0	0	0		
	一般分	0	0	0	0	0	0	0	0	0	0	0		
	精神手帳2級(自立支援医療精神通院のみ)	20	442	5,561,340	632,830	0	216,880	415,950	0	216,880	415,950	415,950		
	後期高齢分	0	0	0	0	0	0	0	0	0	0	0		
	65歳未満国民年金別表1級該当	1	24	213,660	21,360	0	11,760	9,600	0	11,760	9,600			
母子家庭等	小計	334	8,763	365,117,803	24,716,347	225,600	4,017,518	20,473,229	0	89,087	20,562,316	20,463,629	10,231,000	
	母	58	704	9,391,299	2,373,476	27,600	348,330	1,997,546	0	348,330	1,997,546	1,997,546		
	子	89	717	12,114,720	2,129,598	0	353,051	1,776,547	0	353,051	2,129,598	1,776,547		
	父	0	0	0	0	0	0	0	0	0	0	0		
	小計	147	1,421	21,506,019	4,503,074	27,600	701,381	3,774,093	0	353,051	4,127,144	3,774,093	1,887,000	
	父	1	6	44,870	13,480	0	3,000	10,480	0	3,000	10,480	10,480		
	子	3	12	57,200	17,160	0	6,000	11,160	0	6,000	17,160	11,160		
	小計	4	18	102,070	30,640	0	9,000	21,640	0	9,000	27,640	21,640	10,000	
	総合計	1,666	23,548	515,656,832	56,385,388	253,200	11,312,514	44,819,674	0	7,032,753	51,852,427	31,375,033	15,685,000	
	県費補助対象合計	1,478	15,246	444,202,922	38,817,236	253,200	7,189,003	31,375,033	0	2,921,002				
町単独合計	188	8,302	71,453,910	17,568,152	0	4,123,511	13,444,641	0	4,111,751					

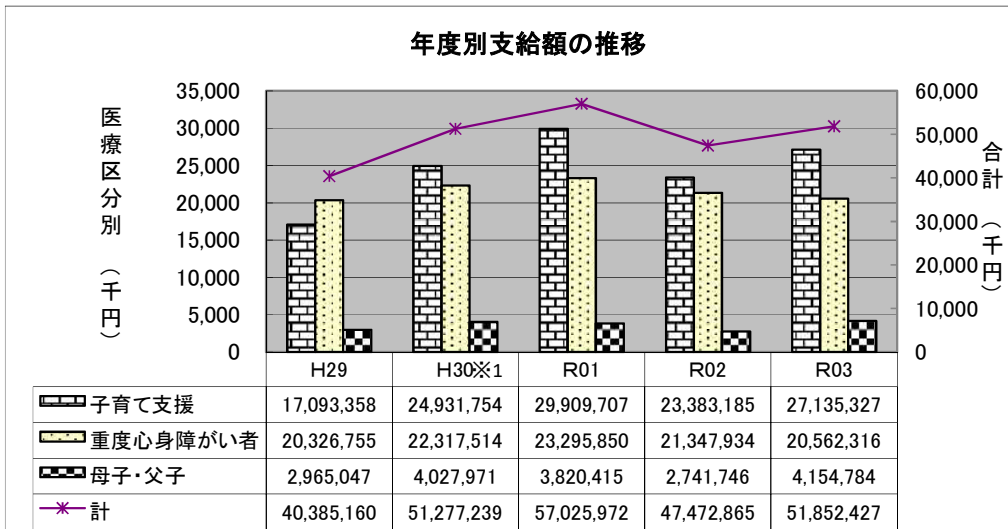
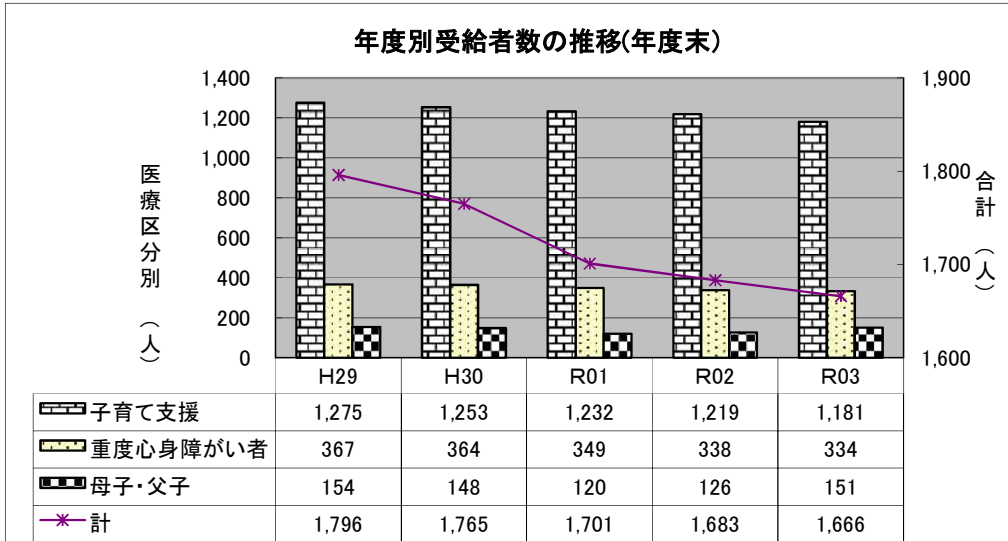

※1 平成30年度は8月からの制度改正により、現物給付分は7月分。(以降は12月分)

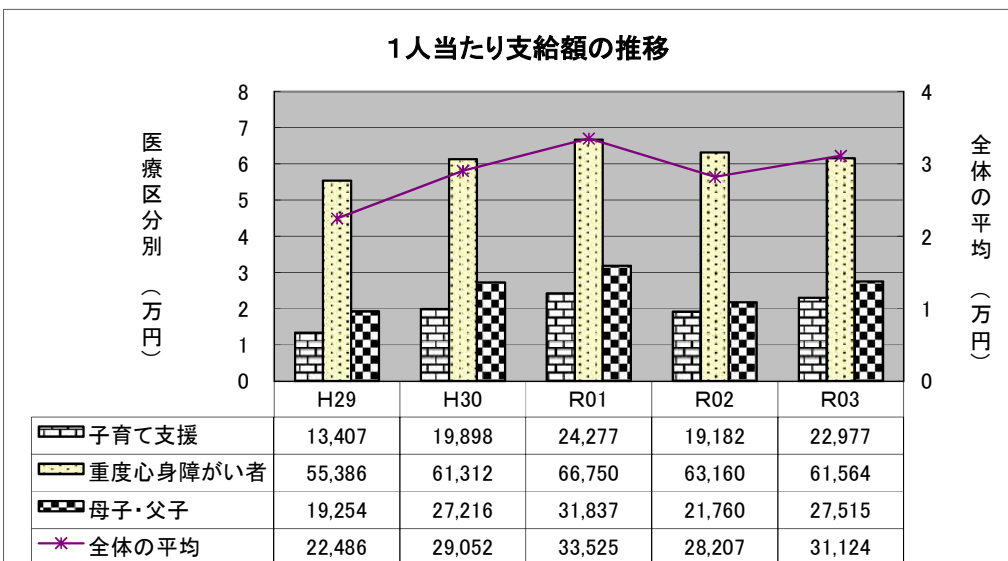

福祉医療費資金貸付

0件

償還額

0円

(2) 未熟児養育医療

- ① 低体重児届出 10件 (2,000g以下 4件)
- ② 前年度より繰越による養育医療対象 0件
- ③ 未熟児の保護者に対する訪問指導 8件 延べ10回
- ④ 未熟児養育医療費給付状況

ア 未熟児養育医療診療報酬支払内訳 (単位 円)

年度	件数	医療費総額 i	食事 負担額 ii	総費用額 iii = i + ii	医療保険者 負担額 iv	対象経費 (基準額) v = iii - iv	手数料
R元	1	372,830	23,000	395,830	305,164	90,666	37
R2	2	7,809,240	50,270	7,859,510	7,546,500	313,010	141
R3	9	17,613,920	254,338	17,868,258	16,960,151	908,107	335

イ 上記表ア-v 対象経費(基準額)の内訳 (R3年度分) (単位 円)

対象経費(基準額)(a)		908,107	診療報酬支払基金等支払額
個人徴収基準額(b)		79,172	(民生雑入)
国県町負担基本額(a-b)		828,935	
内訳	国庫負担金	1/2	見込申請のため 確定額 414,468 R4年度精算交付額 344,258
	県費負担金	1/4	
	町負担金	1/4	

ウ 令和2年度国庫負担金精算額(追加交付額) 53,297円

(3) 小児慢性特定疾病児童日常生活用具給付事業

① 補助申請実績 1件 (単位 円)

年度	件数	対象用具	用具価格 i	受給者 負担金 ii	公費負担額 i - ii	基準単価 iii	補助金交付額 iii - ii の 3/4
R元	1	紫外線 カットクリーム	42,854	19,884	22,970	40,820	15,000
R2	1	紫外線 カットクリーム	43,648	13,618	30,030	41,580	20,000
R3	1	紫外線 カットクリーム	43,648	15,818	27,830	41,580	19,000

4 保健衛生総務費（2811）

(1) 各種負担金

団 体 名		負担金額（円）
伊南行政組合		72,383,000
(内訳)	一般経費・議会・監査委員	5,324,000
	昭和伊南総合病院	67,059,000
上伊那広域連合		623,000
(内訳)	保健福祉費総務費	346,000
	在宅当番医制事業費	277,000
上伊那包括地域医療協議会		475,000
(内訳)	日曜歯科当番医関係	181,000
	上伊那医師会付属准看護学院助成金	294,000
上伊那郡市献血推進対策協議会		11,000
合 計		73,492,000

(2) 上伊那地域包括地域医療協議会

- ① 幹事会 7月7日
- ② 口腔衛生対策委員会 2月14日 中止
- ③ 大規模災害対策委員会 11月14日（長野県総合防災訓練への参加）

(3) 上伊那広域連合市町村・関係機関会議

- ① 上伊那市町村保健福祉担当課長会 5回
- ② 長野県歯科保健推進計画に対する上伊那地区連絡協議会 10月14日
- ③ 上伊那口腔保健センター事業検討作業部会 3回

(4) 町内医師懇談会（医師・歯科医師） 3月 書面

(5) 献血推進事業

- ① 上伊那郡市献血推進協議会総会 書面開催 5月末
上伊那献血推進委員の飯島町委員推薦 飯島町赤十字奉仕団副委員長
- ② 啓発活動
献血啓発ポスター・はたちの献血キャンペーンポスター掲示・成人式対象者へ啓発資材送付
- ③ 経年献血実績

年 度		平成30年度	令和元年度	令和2年度	令和3年度
献血車年間配車回数		3日+半日1回	4日	2日	3日
採血者数	200mL	0人	0人	0人	0人
	400mL	143人	147人	124人	142人
	計	143人	147人	124人	142人
献 血 目 標		139人	141人	172人	139人
達 成 率		102.9%	104.2%	72%	102.1%

④ 令和3年度実績

月 日	献血実施場所	200mL	400mL
4月14日	(株)南信精機製作所		29人
4月14日	飯島町役場		15人
8月27日	飯島町役場		19人
10月8日	(株)南信精機製作所		29人
3月2日	飯島町役場		29人
3月2日	(株)NTK セラミック		21人

(8) 薬物乱用防止に関すること

- ① 南信薬物乱用対策推進協議会総会 書面開催
- ② 南信薬物乱用対策推進協議会研修会 中止
- ③ 「ダメ。ゼッタイ。」国連資金募金 6月 募金額 8,951円
- ④ 啓発活動 ポスター掲示・パンフレット配布

(9) 臓器移植・骨髄バンクに関すること

- ① 臓器移植普及推進月間 10月
公共機関の臓器提供意思表示カード設置
- ② 骨髄バンク推進月間 10月 役場庁舎内のパンフレット・チラシ設置

(10) 共催・後援・協力事業

令和3年度 0件

(11) 職能関係

- ① 上伊那郡市保健師連絡協議会研修会 年間9回開催
- ② 上伊那市町村栄養士研修会 年間6回開催
- ③ 県行政栄養士研修会 年間1回開催

(12) 開業医支援事業

- ① 開業医支援事業サポート業務委託(株式会社マスネットワーク) 198,000円
- ② 補助金

事業名	件数	補助金額	説明
飯島町開業医支援事業補助金	0件	0円	
貸付金利子補給	3件	29,283円	設備資金1件 経営資金2件

③ 飯島町開業医支援資金融資状況

令和3年度 0件

協定金融機関名	預託金額	融資限度額	融資残高	融資率
八十二銀行飯島支店	8,000,000円	20,000,000円	0円	0%
アルプス中央信用金庫飯島支店	8,000,000円	20,000,000円	2,240,000円	11.2%
計	16,000,000円	40,000,000円	2,240,000円	5.6%

(13) 地域医療対制（2811・2891）

① 第1次医療対制（役割：外来診療により救急患者の医療を確保）

診療所運営	飯島町七久保診療所 休診
病 院	昭和伊南総合病院（運営：伊南行政組合）
民間開業医（4 医院）	生協診療所いいじま ・ のどかクリニック 飯島中央クリニック ・ つどいのクリニック柿田
在宅当番医	上伊那医師会において南部ブロックとして実施

② 第2次医療体制（役割：入院治療を必要とする重症救急患者の医療を確保）

病院群輪番制（夜間・休日）	昭和伊南総合病院・伊那中央病院・辰野病院
---------------	----------------------

③ 第3次医療体制（役割：複数の診療領域にわたり重篤な救急患者の医療を確保）

救急救命センター	伊那中央病院（平成24年4月～）
----------	------------------

④ 歯科医療

民間開業医（4 医院）	ななくぼ歯科医院・平沢歯科医院 恵幸堂歯科医院・田畑歯科医院
日曜歯科 緊急診療所開設	上伊那歯科医師会が各市町村からの負担金で運営 （実施場所：上伊那口腔保健センター）

5 感染症予防事業（2821）

(1) 結核対策事業

① 住民検診（胸部レントゲン撮影 委託先 健康づくり事業団等）

年 度	令和元年度	令和2年度	令和3年度
実施延日数	6日間	6日間	6日間
内訳1次	6/24～6/28	6/15～6/19	6/14～6/18
2次	10月11日	10月13日	10月13日
対象者数	1,710人	1,587人	1,490人
受診者数	891人	924人	930人
内訳1次	743人	853人	877人
2次	148人	71人	53人
受診率	52.1%	58.2%	62.4%
要精密検査者	33人	43人	60人
精密検査結果	・結核0人 ・肺がん3人 ・その他9人 ・異常無16人 ・未受診0人 ・未把握5人	・結核0人 ・肺がん3人 ・その他18人 ・異常無15人 ・未受診0人 ・未把握7人	・結核0人 ・肺がん0人 ・その他27人 ・異常無22人 ・未受診11人 ・未把握0人

② 新登録結核患者数 0人 訪問指導・相談実績なし

③ 結核予防週間啓発 9/24～9/30 ポスター掲示・HPおよび広報誌掲載

④ 複十字シール募金 実施時期 令和3年9月24日～30日

募金総額	令和元年度	令和2年度	令和3年度
	8,995円	7,393円	9,371円

(2) 各種予防接種

① 定期予防接種

ア 実施状況

予 防 接 種 名		接 種 回 数	全対象者数 (R3.4.1 時 点)	令和3年度 新規対象者数 (転入者含む)	令和3年度 接種回数 (特例含む)	
A 類	BCG 1歳未満	1回	104人	57人	49回	
	4種混 3か月～7歳6か月未満	4回	454人	44人	216回	
	不活化ポリオ	3回	0人	0人	0回	
	日本 脳炎	1期 6か月～7歳6か月未満	3回	446人	28人	135回
		2期 9歳～13歳未満	1回	282人	69人	
	2種混合 11～13歳未満	1回	154人	59人	74回	
	MR	1期 1歳	1回	64人	44人	116回
		2期 6歳	1回	69人	69人	
	麻しん・風しん(単独)	2回	0人	0人	0回	
	H i b (ヒブ) 2か月～5歳未満	4回	274人	50人	219回	
	小児用肺炎球菌 2か月～5歳未満	4回	274人	50人	220回	
	水痘 1～3歳未満	2回	114人	44人	103回	
	子宮頸がん予防 (積極的勧奨の差し控え)	3回	152人	41人	30回	
	B型肝炎 1歳未満	3回	104人	57人	157回	
ロタ 生後6週～24週または32週	2～3回	26人	49人	167回		
B 類	高齢者インフルエンザ	1回	3,433人	3,433人	2,205回	
	高齢者用肺炎球菌	1回	421人	421人	131回	

※予防接種により1～4回接種を行うこと、また前年度からの対象者がいることから接種率が高くなる場合がある。

イ 相互乗り入れによる接種者 A類 118件

(長野県医師会との契約による上伊那以外の契約医療機関での接種)

ウ 長期療養者の定期予防接種者 0件

エ 里帰り等による県外での接種者 2件

オ 社会福祉施設等での接種者 0件

② 任意予防接種実施状況及び町補助状況

予防接種名	対象者	申請数	補助金額	補助金総額	備考
成人風しん (麻しん・風しん)	風しん単抗原	0回	4,000円	0円	
	麻しん・風しん(MR)	2回	6,000円	12,000円	
中学3年生 インフルエンザ	中学3年生 (対象者80人)	52回	1,500円	78,000円	接種率 65%
おたふくかぜ	1～3歳未満の児	27回	4,000円	108,000円	

③ 風しんの追加的対策事業

これまで風しんに係る公的接種を受ける機会がなく、風しんの抗体保有率が他の世代に比べて低い男性に対し、令和元年度から国が定期予防接種として無料で受けることが出来る対策を実施。

ア 実施期間：平成31年4月1日～令和7年3月31日（3年延長）

イ 対象者：昭和37年4月2日～昭和54年4月1日生まれの男性

令和3年度以降対象：令和元年度及び令和2年度の未受診者

項目	令和元年度	令和2年度	令和3年度	実施率
対象者 (全体数)	447人	1,011人	1,009人	40.4% (実施者/対象者)
抗体検査実施者 (累計)	168人	356人	408人	
予防接種実施者 (累計)	28人	67人	79人	

6 新型コロナワクチン接種事業（2823）

(1) 新型コロナワクチン接種は、国の示す下記接種順位によりワクチン接種を開始した。

① 医療従事者等 ② 65歳以上高齢者

③ 基礎疾患があり先行接種を希望する者 ④ 一般（12歳以上）

(2) 使用新型コロナワクチン

- ・ コミナティ筋注（ファイザー社製）
- ・ スパイクバックス筋注（武田/モデルナ社製）

(3) 接種実績

接種回数	令和2年度 (累計)	令和3年度 (累計)	接種率 (各累計/VRS 登録者数)	集団接種 開催日	個別接種	施設接種
1回目	12	7,689	82.67%	R3.5.15～ R3.11.27 33回	・ のどかクリ ニック ・ 生協診療所	・ 越百園 ・ グループホーム道
2回目	0	7,650	82.25%			
3回目	0	4,085	43.92%	R4.2.19～ R3.3.26 6回	いいじま ・ 飯島中央ク リニック	・ 越百園 ・ グループホーム道 ・ グループホームまんてん

7 母子保健事業（2841） 切れ目のない妊娠・出産・育児事業

(1) 母体の健康管理事業

① 妊娠届の受理と母子健康手帳の交付・妊婦健診費用補助等

ア 妊娠届の受理 46人(11週以内46人・12週以降0人)

イ 母子健康手帳の交付 47冊(双子1人・出産後0人)

ウ 妊婦健康診査受診票の交付(1人124,980円上限)

妊婦1人に最大23枚交付(基本健診14枚,追加健診5枚,超音波検査4枚)

(ア) 交付人数 52人(内転入6人・交付後転出3人)

(イ) 交付枚数 延1,138枚

(ウ) 利用枚数 延1,133枚

(エ) 委託料総額 6,195,930円

エ 妊婦健康診査等補助金

項目	申請者数	延べ件数	補助額
40～42週健診(15回～17回分)	3人	4件	23,040円
県外妊婦健診	0人	0件	0円
合計	3人	4件	23,040円

オ 妊婦歯科健診(1人1枚交付、町内協力歯科医院委託 1件4,000円)

(ア) 交付人数 50人

(イ) 利用枚数 20枚

(ウ) 委託料総額 80,000円

② プレママの会

開催日	内容	講師	延人数
4/12, 8/2, 12/1	妊娠中の栄養・健康管理・ 防災	管理栄養士・保健師	21人(妊婦・家族)
4/24, 8/28, 12/11	親子の絆・家族の絆 (地域自殺対策補助事業) 先輩ママとの交流会 ・子育て支援センター見学	心理カウンセラー 保健師・子育て支援 コーディネーター	31人(妊婦・家 族・育児中の 方)
5/15, 9/11, 1/15	沐浴体験・妊婦疑似体験・ 歯科指導	保健師・助産師・ 歯科衛生士	25人(妊婦・家族)

③ 産婦健康診査受診票(1人2枚)

(ア) 交付人数 53人

(イ) 利用枚数 105枚

(ウ) 委託料総額 525,000円

④ 産前・産後サポート事業(1人5枚×2,000円・出産後1年6か月まで)

(ア) 交付人数 54人

(イ) 利用枚数 延55枚

(ウ) 委託料総額 110,000円

⑤ 産後ケア事業 利用者数 3人

⑥ 産婦訪問 新生児訪問時同時等 実人員 54人 延べ回数 65回

(2) 乳幼児の健康管理事業

① 新生児聴覚検査費用補助 (補助上限 5,000円) 24人 119,000円

② 乳児健康診査

ア 受診券の交付(県内医療機関) 1人1枚交付 交付数 62枚 (1枚5,990円)

イ 乳児健康診査委託料(県内契約医療機関)

委託件数 46件 委託料総額 275,540円

ウ 乳児健康診査補助金

(県外医療機関受診分 上限1人1回5,990円)

補助金申請件数 0件

補助金総額 0円

③ B型肝炎母子感染防止事業 45件 (妊婦健診追加検査①検査項目に含む)

④ 定期乳幼児健診・育児相談事業 ※1

事業名	主な内容 (発達発育・相談全回実施)	スタッフ(保健師・ 管理栄養士は全)	開催 回数	延人数 出席率
3か月児 健康診査	小児科医診察、親食事指導 ベビーマッサージ ハッピーバースフラワー事業	小児科医、助産師 理事者	12回	55人 96.5%
5か月児 育児相談	離乳食指導、ブックスタート	飯島町図書館	12回	50人 100%
7か月児 育児相談	離乳食指導	栄養補助員	12回	45人 100%
9か月児 健康診査	小児科医診察	小児科医 栄養補助員	12回	44人 97.8%
12か月児 育児相談	歯科指導 個別栄養指導	歯科衛生士 作業療法士	6回	45人 100%
1歳6か月児 健康診査	内科診察、歯科診察 保護者歯科健診 親子遊び、歯科指導	内科医、歯科医 歯科衛生士、保育士 臨床心理士	4回	58人 98.3%
2歳児 育児相談	歯科指導 親へのバランス食指導	歯科衛生士 作業療法士	5回	65人 97.0%
2歳6か月児 育児相談	歯科指導、親子遊び、親の健 康(がん検診)、セカンドブック	歯科衛生士、保育士 飯島町図書館 言語聴覚士	5回	63人 100%
3歳児 健康診査	内科診察、歯科診察 視覚・聴覚検査、歯科指導	内科医、歯科医 歯科衛生士	4回	55人 98.2%

※1 新型コロナウイルス感染症拡大に伴う日程変更や家庭内での体調不良者により欠席となることあり。欠席者は次回健診受診や定例相談日・訪問での個別支援を実施。未把握者なし。

⑤ 離乳食教室 新型コロナウイルス感染症拡大に伴い中止

(3) 相談事業

① 保健師・管理栄養士相談 (件)

相談名	定例相談日(第2・4火午前)	随時相談	電話相談	計
母子保健相談	110	589	152	851
母子栄養相談	76	24	22	122
計	186	613	174	973

② 専門相談(専門職による相談・調整保健師)

相談名	内容	スタッフ	回数	延数
助産師相談	妊婦・産婦・母乳・新生児相談	助産師	20回	35人
発達相談	運動・社会性の発達相談	作業療法士	23回	73人
	ことばの発達を主とする相談	言語聴覚士	6回	7人
	発達検査・相談	臨床心理士	3回	3人

(4) 発達支援事業(保健師・保育士・臨床心理士・作業療法士・言語聴覚士・管理栄養士他)

① 発達支援教室

教室名	目的	内容	回数	延数
かるがも広場	1歳～2歳児発達発育支援	サーキット・リトミック	10回	55人
あそびの広場	2歳～3歳児発達発育支援	ク・個別相談・課題遊び	20回	107人

※新型コロナウイルス感染拡大のため、かるがも広場1回・あそびの広場3回中止

② 駒ヶ根市つくし園通所児支援(見学含む) 6人 延べ11回

③ 飯田市子ども発達センターひまわり通所児支援(見学含む) 1人 延べ4回

(5) 子育て支援に関する事業

① ハッピーバースフラワー事業 57束 理事者より贈呈

事業参加 花生産者 17件 花販売店2件

② 父親支援パンフレット 母子健康手帳交付時に配布 46冊

③ 保健医療係・子育て支援センター連絡会議 6回

(6) 訪問と指導事業

① 新生児訪問(生後28日以内) 24件

② その他の母子訪問 54件

③ こんにちは赤ちゃん事業(出生児全戸訪問保健医療実施分)訪問 56件

(7) 飯島町不妊に悩む方への特定治療支援事業

① 補助件数 5人 5件 (内妊娠者2人)

② 補助金総額 773,528円(令和2年:832,572円)

③ 相談件数 5件

④ 事業開始からの制度利用者実人員35人 延出生児数24人(内双子2組)

(8) 飯島町不育に悩む方への特定治療事業 補助申請実績 0件

(9) 飯島町要保護児童に関すること 0歳児～18歳児家庭を主としたケース対応実施

(10) 母子保健衛生費等国庫補助金(国庫1/2補助事業) 613,000円

- (11) 子ども子育て支援交付金 利用者支援事業（母子保健型）（基準額の 1/3 補助）
母子保健コーディネーター設置(平成 29 年 5 月～)
国庫補助金 4,017,000 円・県補助金 988,000 円
- (12) 伊南福祉会委託料(母子保健発達支援事業作業療法士分) 1,191,000 円
- (13) 上伊那歯科医師会委託料(歯科保健指導) 259,260 円(母子のみ)

8 健康づくり運動事業（2852）

- (1) 第 8 回飯島町健康福祉大会(主催：飯島町健康福祉大会実行委員会)
開催日 令和 3 年 6 月 27 日(日)⇒新型コロナウイルス感染拡大防止のため中止
- (2) 飯島町健康づくり運動団体活動補助金(1 団体上限 1 万円を申請により交付)
交付団体 10 団体 事業助成金総額 70,000 円
- (3) 健康づくり意識の啓発・普及

広報いいじま 記事掲載	7 月号 減らそう塩分、増やそう野菜 いいちゃん健康ポイントについて
行政チャンネル 「いいじま未来飛行」	6 月 血圧の正しい測り方 1 月 令和 4 年度各種検診申し込みについて
行政チャンネル 「いいじま未来飛行」『広報室』	7 月 いいちゃん健康ポイントについて

- (4) 健康推進委員会(第 24 期 2 年目)57 人

① 健康推進委員会 合計 2 回 参加者延べ人数 111 人

回	日 時	内 容	出席
1	4 月 14 日	研修「町の健康づくりについて」 委嘱状交付、事業計画等	56 人
2	6 月 17・18 日 ※中止	研修「食事について」	
3	6 月 27 日 ※中止	健康福祉大会	
4	1 月 7 日	研修「健診・検診を受けよう」 令和 4 年度健診取りまとめ依頼	55 人
5	3 月 4 日 ※中止	研修「運動について」 1 年間のまとめ	

②長野県保健補導員会等連絡協議会

- ア 上伊那支部正副会長・事務担当者合同会議(南箕輪村) 5 月 21 日
- イ 上伊那支部役員会及び市町村保健補導員会等正副会長研修会(塩尻市)
7 月 21 日 中止
- ウ 長野県保健補導員等研究大会 10 月 14 日 中止
- エ 上伊那支部研修会(伊那市) 11 月 11 日 中止
- オ 上伊那支部交付金 25,000 円

- (5) 飯島町食育推進計画（第 3 次）策定

- ① 食育推進計画策定のためのアンケート調査 11 月 9 日～11 月 23 日
- ② 飯島町食育推進ネットワーク会議 書面協議 1 月 18 日～1 月 28 日

- ③ パブリックコメント受付 2月9日～2月22日 意見の提出0件
- ④ 庁議において計画承認 2月28日
- ⑤ 公表 3月22日
- (6) 食育推進事業
 - ① 食育推進庁内連絡会議 9月28日、1月12日
 - ② 食育推進ネットワーク会議 書面協議
 - ③ 上伊那地域食育推進連絡会（幹事会） 2月18日
 - ④ 部会の活動（4部会）

	事業	実施内容
教 育 部 会	収穫体験（保育園）	飯島保育園、東部保育園 地元農家とさつま芋堀体験 七久保保育園 地元農家とじゃが芋堀体験・栗拾い体験
	給食下処理のお手伝い （保育園）	食材の下処理手伝い（ピーマン種取り、エンドウすじ取り、トウモロコシ・玉ねぎ皮むき、モロヘイヤ葉取り）
	食の講話 （子育て支援センター）	日付：8月5日（木） 町管理栄養士の指導のもと、日頃の生活の中で活かしていけるよう乳幼児の親子の『食』について学ぶ。
	野菜のもぎ取り体験 （子育て支援センター）	日付：7月28日（水） 場所：キッチンガーデン（参加：大人16名+子ども17名計33名）トウモロコシ、ブルーベリー収穫体験 試食は新型コロナウイルス感染予防のため中止
	野菜・米等の栽培（学校）	小学校 学年ごとにさつまいも・きゅうり・トマト・大豆・ミニトマト・じゃがいも・なす・おくら・キャベツ・ズッキーニ・米等を栽培した。調理実習は新型コロナウイルス感染予防のため控えた。 中学校 保護者給食試食会 食育学習…高校体験入学の日のお弁当作り
	生産者との交流給食 （学校）	各学校（小学校）で給食食材提供の生産者さんから栽培の話を聞き、給食交流。県事業で生産者との交流を実施 ⇒新型コロナウイルス感染症の影響により中止
	保護者給食試食会（学校）	小学校一年生保護者対象の給食試食会を計画 ⇒新型コロナウイルス感染症の影響により中止
商 工 部 会	飯島版みどり提灯検討 部会事業について検討	飯島町営業部食部会と合同研究等

農政 部 会	越百黄金を学校給食提供	米の納品数量実績：8,910kg (R2：8150kg)
	町民を対象とした農業体験メニューの考案	農業法人やグループ、個人で農業体験を実施。通年 ・飯島地区育成会 ・保育園、小学校 ・飯島流ワークショップ事業 ほか 参加人数：不明
	地元産食材を使用した農産物加工品の提供、紹介	・女性グループによる、地元食材を使用した加工品の詰め合わせ販売（お中元・お歳暮） ・CATV を活用した紹介や情報発信
生活 部 会	健康づくり・健康増進に関する取り組み	乳幼児健診・育児相談時の食生活指導 子育て支援センターでの食育推進 ・ファミサポ養成講座 ・母親への栄養講話 妊産婦・授乳婦の支援、各種健診時・後の食生活支援 病態別栄養指導、高齢者に対する栄養支援 全世代に対する食育・栄養指導
	食改食育事業、食育推進、食改事業のPR	いいちゃん「いい食」キャラバン中止 おやこの食育 伝達講習会

⑤ 食生活改善推進協議会支援事業

ア	令和3年度飯島町食生活改善推進協議会総会	中止
イ	令和3年度長野県食生活推進協議会上伊那支部総会	5月18日 1人
ウ	第54回長野県食生活改善推進大会	12月6日 2人
エ	正副グループ長会	年4回 48人
オ	日本食生活協会委託事業・他の委託事業	

(ア) おやこの食育講習会

(イ) 伝達料理講習会

地区名	事業名	実施日	参加者数
全域	おやこの食育教室	8月5日	35人
全域	生涯骨太クッキング	11月29日	24人
全域	凍り豆腐料理講習会	R4年3月10日	18人

(ウ) 飯島町食育事業（町食育料理講習会） 中止

カ いいちゃん「いい食」キャラバン活動支援

(ア) 会議 年1回

(イ) 寸劇 健康福祉大会、保育園訪問 中止

⑥ 栄養改善出前講座

自治会・団体名	実施日	参加者数
子育て支援センター	8月5日	20人
子育て支援センター	10月28日	6人
飯島中学校2年生	12月22日	28人

(7) 高齢者関係事業

① 介護予防に関する事業「いちいの会」 [管理栄養士講話]

団体名	場所	実施日	参加者数
鳥居原	鳥居原集会所	11月25日	9人
南街道	南街道集会所	3月19日	27人

② 高齢者の保健事業と介護予防の一体的実施(低栄養等) [管理栄養士栄養指導]

指導別	地区	実施日	実施人数
生きがい活動教室	飯島上	4月16日	14人
生きがい活動教室	七久保	5月12日	9人
生きがい活動教室	田切	5月31日	14人
生きがい活動教室	本郷	6月3日	17人
生きがい活動教室	飯島下	6月22日	18人
訪問(低栄養・他)	6月4日～1月13日		17人
来所	年間		2人

(8) 小児健康づくり教室

① こりすの会(保育園の部)

ア 運動あそび「遊びながら子どもの発育発達を促す運動遊び」

運動保育士 金井 仁美 先生

伊那市総合型地域スポーツクラブ 講師 山岸 和成 先生

新型コロナウイルス感染症の影響で当初の予定から日程変更、中止あり。

保育園	開催日	参加園児数(延べ)
飯島保育園	8月2日、10月4日、12月7日、 4回のうち1回 中止	285人
東部保育園	7月30日、11月15日、12月15日、 4回のうち1回 中止	258人
七久保保育園	6月9日、7月26日、12月1日、 4回のうち1回 中止	172人

イ 降園時に合わせ、食に関する展示、保育園の汁物紹介・投票

[保健師、管理栄養士、保育園管理栄養士]

新型コロナウイルス感染症の影響で当初の予定から日程・内容変更あり。

保育園	日程	対象	参加数
飯島保育園	11月22日(月)	園児・保護者	約91人
東部保育園	11月16日(火)	園児・保護者	約54人
七久保保育園	11月19日(金)	園児・保護者	約62人

ウ こりすニュース発行

11月、12月

エ 個別相談会

〔保健師、管理栄養士、保育園管理栄養士〕

保 育 園	日 程	対 象	参加数
飯島保育園	10月15、18、21日	保護者	3人
東部保育園	10月14日	保護者	2人
七久保保育園	11月30日	保護者	1人

② つばさの会（小学校の部）

開催日	対象/場所	内 容	参加数等
5月14日	飯島小学校 4～6年生 各教室	ゲーム依存予防講演会（オンライン） 講師：久里浜医療センター 臨床心理士 北湯口孝 先生	4～6年 児童 保護者
6月 15～17日	飯島小学校 全学年（各クラス）	歯科保健指導 講師：上伊那口腔保健センター 歯科衛生士 塩澤 志麻 さん	児童
7月 1～2日	七久保小学校 全学年（各クラス）	歯科保健指導 講師：上伊那口腔保健センター 歯科衛生士	児童
7月14日	七久保小学校 各教室	学校保健委員会 ゲーム依存予防講演会（オンライン） 講師：久里浜医療センター 臨床心理士 北湯口孝 先生	児童 保護者
9月3日	飯島小学校 5年生 5年生各教室	SOSの出し方教育 「大切なあなたを守るために ～不安やなやみへの対処～」保健師	児童
10月19日	飯島小学校 4年生 （七久保小学校、飯島 中学校は血液検査の み）	生活習慣病予防健診（血液検査） 事前健康教育講座 「血液から何がわかる？」 養護教諭、保健師	児童
12月 冬休み前	飯島小学校 七久保小学校 4～6年生	リーフレット配布 児童用：「ギガっこデジたん」 保護者用：「ご家庭で気をつけていた だきたいこと」	4～6年生 家庭数
12月 9～15日	飯島小学校全学年 （希望者）/小会議室	つばさの会健康相談会 養護教諭、保健師、管理栄養士	保護者6人 （対象児童 7人）
12月 9～14日	七久保小学校全学年 （希望者）/保健室	つばさの会健康相談会 養護教諭、保健師、管理栄養士	保護者4人 （対象児童 5人）

1月 18～28日	飯島小学校 1～6年生 ／家庭科室・各教室	性教育講演会教育 1年「おとこのこ・おんなのこ」 2年「おへそってなあに」 3年「大切な私の体を守るために」 講師：町保健師 4年「思春期の体の変化」 講師：助産師 小林まゆみ 先生 5年「SOS の出し方教育」 講師：町保健師 6年「大切なあなたに伝えたい命の話」 講師：助産師 小林 まゆみ 先生	児童 292 人
1月 27日	七久保小学校 5・6年 生と保護者／家庭科 室	性教育 「心もからだも健康な大人に なるために」 講師：助産師 小林 まゆみ 先生	5年生 38人 6年生 52人 保護者

③ つばさの会（中学校の部）

開催日	対 象	内 容	参加者数等
9月3日 (金)	飯島中学校 1年生 1学年職員	学校保健委員会 「SOS の出し方について学ぼう」 講師：町保健師	生徒 85人 職員
10月15日 (金)	飯島中学校全学年 職員	薬物乱用防止教室講演会 「用意しよう！NOという理由を」 講師：長野ダルク 竹内剛さん 他1名	生徒 249人 職員
2月2日 (水)	飯島中学校 1年生	性教育授業 「心も体も健康な大人になるために」 講師：助産師 小林 まゆみ 先生	生徒 85人 職員
2月9日 (水)	飯島中学校 2年生	性教育授業 「心も体も健康な大人になるために」 講師：助産師 小林 まゆみ 先生	生徒 87人 職員
3月11日 (金)	飯島中学校 3年生	性教育授業 「幸せな人生を歩むために」 講師：助産師 小林 まゆみ 先生	生徒 77人 職員

(9) 町内栄養士会

打ち合わせ会：1回 3人 会議：中止

9 健康増進事業（2853）

(1) 各種健診・検診事業 （各実施状況、斜線部分は契約なし）

① 循環器健康診査

- ア 38歳節目総合健診(内国保被保険者は国保保健事業健診として実施)
該当年齢者総数 89人 町循環器健診受診者 17人(受診率19.1%)
- イ 40歳未満循環器健診(内国保被保険者は国保保健事業健診として実施)
- ウ 後期高齢者医療保険被保険者循環器健診(75歳以上・65歳以上一定以上障害)

② 健診機関別受診状況 ※特定健診受診状況は国民健康保険に掲載 (人)

健診機関	循環器		後期高齢者健診	小計	令和2年度
	38歳	40歳未満			
厚生連健康管理センター	12	87	292	391	340
伊那健康センター	5	24	23	52	38
合計	17	111	315	443	378

③ 二次検診(ハイリスク者精密検診・内臓脂肪症候群予防)

- ア 委託検査機関 昭和伊那総合病院(健診センター)
※国保被保険者は国保保健事業(早期介入事業)として実施
- イ 実施状況 ()は国保被保険者数内数 (人)

項目	令和元年度	令和2年度	令和3年度
75g糖負荷検査	17(17)	7(6)	3(3)
頸部エコー検査	24(24)	17(17)	4(4)

④ 胃がん検診

- ア 対象者 50歳から78歳 隔年実施
節目検診対象者 50歳・60歳(バリウムのみ40歳含む)
- イ 検査方法 (ア) 胃内視鏡検査、
(イ) バリウム検査(伊那センターのみ40歳から80歳未満)
- ウ 実施状況 (人)

検診機関名	実施日	38歳	40歳未満	40~74歳	75歳以上	小計	令和2年度
伊那健康センター (バリウム検査)	セット検診	0	0	15	5	20	10
昭和伊南総合病院	ドックセット (内視鏡検査)	0	/	305	/	305	310
上伊那生協病院		/	/	3	/	3	10
その他健診機関		/	/	62	/	62	28
昭和伊南総合病院 (内視鏡検査)	通年(50歳から78歳)	/	/	149	23	172	91
合計		1	0	534	28	562	476

⑤ 大腸がん検診

- ア 検査方法 昭和病院大腸内視鏡検査以外は便潜血2日法検査
- イ 節目健診対象者 38・40・50・60歳

ウ 実施状況

(人)

検診機関名	38歳	40歳未満	40～74歳	75歳以上	生保	計	令和2年度
厚生連健康管理センター	6	93	464	191	2	756	669
昭和伊南総合病院	0		290		0	290	291
伊那健康センター	0	13	42	18	0	73	61
上伊那生協病院			3			3	11
下伊那厚生病院			14			14	20
その他健診機関			51			51	51
昭和病院大腸内視鏡検査 (国保被保険者)			23			23	43
合計	6	106	887	209	2	1,210	1,125

⑥ 乳がん検診

ア 視触診・超音波検査

(ア) 対象者 当該年度偶数年齢でマンモグラフィ検査以外の女性

(イ) 節目検診対象者 38歳女性

(ウ) 実施状況

(人)

検診機関名等	実施日	38歳	40歳未満	40～74歳	75歳以上	生保	合計	令和2年度
健康づくり事業団 検診車	6/23・8/30 9/29	11	33		32	0	76	72
伊那健康センター	健診受診日	1	10	7	3	0	21	14
合計		12	43	7	35	0	97	86

イ マンモグラフィ検査

(ア) 対象者 40歳以上 当該年度偶数年齢40～74歳の女性

(イ) 節目検診対象者 40・50・60歳女性

(ウ) 実施状況

(人)

検診機関名等	実施日	40～74歳	節目	生保	合計	令和2年度
昭和伊南総合病院 施設単独	6月～11月 (12回)	57	19	0	76	132
中部公衆医学研究所 マンモグラフィ検診車	7/29・8/19 9/24・10/14	119	26	1	146	133
伊那健康センター	健診セット	6	1		7	1
昭和伊南総合病院	人間ドック オプション	54	6		60	43
下伊那厚生病院		4	0		4	7
その他健診機関		4	0		4	1
合計		244	52	1	297	317

⑦ 子宮頸がん検診

ア 対象者 20歳以上 当該年度偶数年齢の女性

イ 節目検診対象者 20・30・38・40・50歳女性

ウ 実施状況

(人)

検診機関名等	実施日等	20～ 39歳	40～ 74歳	節目	75歳 以上	生保	合計	令和 2年度
健康づくり事業団 検診車	7/30・8/20	13	83	19	18	0	133	116
駒ヶ根高原レディ スクリニック	6月～3月	25	131	28	3	0	187	204
伊那健康センター	5月～3月	10	1	1	3		15	4
昭和伊南総合病院	ドック	0	2	0			2	3
下伊那厚生病院	セット	0	3	0			3	5
委託外ドック	5月～3月		4	0			4	4
小 計		48	224	48	24	0	344	336
妊婦健診基本健診 (受診券①)							47	61
合 計		48	224	48	24	0	391	397

⑧ 肺がん検診

ア 対象者 40歳以上 40・50・60歳節目検診

イ 実施状況

(人)

検診機関名等	実施日	40～ 74歳	節目	75歳 以上	生保	合計	令和 2年度
健康づくり事業団検診車 らせんCT検査	5/24～28、 31	431	44	182	3	660	625
昭和病院ヘリカルCT検査	ドック セット 通年	135	11			146	9
伊那健康センターCT検査	通年	19	1	13		33	28
伊那健康センターCT検査	11/24	21	5	0	0	26	
合 計		606	61	195	3	865	662

※今年度よりドックセット計上

⑨ 前立腺がん検査

ア 対象者 50歳以上男性 50・60歳節目検診

イ 実施状況

(人)

検診機関名	実施日	一般	生保	75歳 以上	合計	令和 2年度
厚生連健康管理センター	健診	68	0	40	108	86
伊那健康センター	同時	2	0	6	8	9
昭和伊南総合病院	ドック同時	169			169	173

上伊那生協病院	ドック 同時	3			3	7
下伊那厚生病院		3			3	3
委託外ドック		28			28	17
合計		273	0	46	319	295

⑩ がん検診精密検査の状況

一般会計がん検診及び国民健康保険保健事業がん検診累計

(人)

検診名	人数		精密検査受診者結果				
	受診者	要精検者	がん(含疑)	その他	異常無	未把握	未受診
胃がん	562	18	0	12	1	0	5
大腸がん	1,210	91	1	61	16	2	11
肺がん	865	35	4	18	9	1	3
乳がん	394	15	3	6	4	2	0
子宮がん	391	10	0	9	0	1	0
前立腺がん	319	16	2	10	2	1	1

⑪ がん検診受診率の推移

(%)

検診名	平成30年度	令和元年度	令和2年度	令和3年度
胃がん	19.2	18.2	14.1	16.6
大腸がん	29.7	26.4	25.3	33.0
肺がん	18.1	15.6	15.2	23.5
乳がん	53.4	44.5	36.9	44.1
子宮がん	37.6	36.7	25.8	43.8

※前立腺がんは指針無のため算出していない。

※新型コロナウイルス感染症による受診控えも受診率に影響している。

⑫ 肝炎検査

ア 対象者 節目年齢(40歳)未検査者

イ 実施状況

(人)

検査機関名	実施日	受診者合計	令和2年度
厚生連健康管理センター	特定健診 同時実施	1	1
伊那健康センター		2	0
昭和病院人間ドック		1	3
40歳節目(昭和病院)	単独	9	16
その他医療機関		0	0
合計		13	20

⑬ 骨粗鬆症検診

ア 対象者 40・45・50・55・60・65・70歳女性

イ 実施状況

(人)

検診機関名	実施日	受診者合計	令和2年度
昭和伊南総合病院	ドック同時	17	16
駒ヶ根高原レディースクリニック	単独	71	79
合 計		88	95
対 象 者		376	424
受 診 率 (%)		23.4%	22.4%

⑭ 各種健診及び検診料の負担割合（検査医療機関窓口支払個人負担分は除く）

健康診査費総額	内 訳	国民健康保険 特別会計負担金 (保健事業・特定健診)	一般会計 負担金	受診者負担金 (衛生雑入)
33,356,072 円		17,571,503 円	15,784,569 円	2,406,000 円

⑮ 補助金関係

名 称	交付額 (円)	説 明
健康増進事業補助金	869,000	健康増進法に関する各種事業
長野県後期高齢者医療広域連合 後期高齢者健康診査事業費補助金	1,795,500	75歳以上健診費用補助
長寿・健康増進事業市町村 特別対策広報等事業交付金	322,909	75歳以上人間ドック補助金

(2) 健康教育

① 地区健康教室または資料配布(公民館・健康推進員共催事業)

全地区未実施

② 自治会健康教室または資料配布(自治会健康推進員活動)

実施回数 35 回 (健康教室 10 回、資料配布 25 回)、延人数 245 人 ※は資料配布

自治会	実施日	実施形態	内 容	人 数
岩 間	9月22日	資料配布	高血圧に気をつけよう	/
高 尾	1月24日	資料配布	脂質異常症に気をつけよう	/
赤 坂	11月20日	健康教室	笑って楽しく健康体操	21
北 町	未実施	/	/	/
上ノ原	6月25日	資料配布	なにをどれだけ食べたらいいの？	/
中 町	2月20日	資料配布	脂質異常症に気をつけよう	/
南仲町	11月27日	健康教室	運動について	16
南 町	1月27日	資料配布	高血圧に気をつけよう	/
親 町	11月20日	資料配布	口の体操	/
豊 岡	11月14日	資料配布	お家で簡単ストレッチ体操・嚥下体操	/
山 久	1月20日	資料配布	なにをどれだけ食べたらいいの？	/
石曾根	1月26日	資料配布	なにをどれだけ食べたらいいの？	/

鳥居原	8月27日 12月27日	資料配布	「熱中症予防×コロナ感染予防」・「夏バテ撃退予防法・インフルエンザ予防について」	
美 澤	未実施			
日曾利	12月8日	資料配布	高血圧に気をつけよう	
赤坂 グリーンヒル	11月20日	健康教室	笑って楽しく健康体操	21
春日平	11月25日	資料配布	なにをどれだけ食べたらいいの？	
追 引	2月26日	資料配布	高血圧・脂質異常症に気をつけよう	
南 割	11月25日	資料配布	脂質異常症に気をつけよう	
南田切	3月7日	資料配布	高血圧に気をつけよう	
中 平	10月26日	資料配布	高血圧に気をつけよう	
北河原	11月25日	資料配布	脂質異常症に気をつけよう	
本郷一	8月1日	資料配布	①高血圧・高血糖に気をつけよう ②食事について③新しい生活様式で健康に	
本郷二	11月25日 12月26日	健康教室	コロナによる運動不足解消	15
本郷三	2月26日	資料配布	コロナ禍におけるフレイルの予防について	
本郷四	10月26日	健康教室	高血圧について	35
本郷五	3月6日	資料配布	高血圧について	
本郷六	11月28日	健康教室	イスを使った簡単な体操	25
高遠原	未実施			
新屋敷	11月1日	健康教室	認知症予防について	20
上通り	11月21日	資料配布	脂質異常症に気をつけよう	
南街道	8月1日	健康教室	これからを健康で元気よく過ごせるように	14
北街道	9月22日	資料配布	脂質異常症に気をつけよう	
北 村	1月28日	健康教室	なにをどれだけ食べたらいいの？	70
柏 木	2月28日	資料配布	高血糖に気を付けよう	
荒 田	9月21日	資料配布	健康づくりあるあるクイズ・食事について	
新 田	9月22日	資料配布	なにをどれだけ食べたらいいの？	
針ヶ平	2月2日	健康教室	健康づくり運動	

③ 病態別健康教室

教室名	内 容	回数	人数
腎臓病教室(あじさいの会)	対象者への個別支援 (来所・電話等)	2	12

④ 出前・依頼による健康教室 依頼による開催2回 延出席者数35人

実施日	団体(内容等)	内 容 等	人 数
11月6日	九輪草の会	高血圧・体組成について	10
1月14日	上伊那建労飯島分会	高血圧・運動について	25

- (3) 75歳後期高齢者医療被保険者証交付時健康教室 12回 110人出席
- (4) 健康手帳交付 110件
- (5) 健康相談
 - ① 健診時相談会 243人
 - ② 健診後結果相談会 353人(欠席者は個別面談・訪問・電話で対応) 100%実施
 - ③ 個別相談(随時)延べ349件
- (6) 訪問指導 延べ138件

10 難病対策(2853)

相談事業 3件 (来所 0件 電話 3件)

11 歯科保健対策(2841・2853) (一部再掲)

事業名		回数	人数
(1) 歯科健診 (歯科医師)	1歳6か月児健診時歯科健診	親 4回	58
		児 4回	58
	3歳児健診時歯科健診	4回	55
	伊那健康センター健診セット歯科健診	1人1回	2
	妊婦歯科健診(上伊那協力医療機関委託)	1人1回	20
	いいちゃん歯科健診(6月1日~2月28日) (40歳・50歳・60歳・70歳節目年齢)	1人1回	84
(2) 歯科指導 (歯科衛生士)	プレママの会歯科指導	3回	25
	12か月児育児相談時歯科指導	6回	45
	1歳6か月児健診時歯科指導	親 4回	58
		児 4回	58
	2歳児育児相談時歯科指導	5回	65
	2歳6か月児育児相談時歯科指導	5回	63
3歳児健診時歯科指導	4回	55	
(3) 出前講座 (歯科衛生士)	こまくさ園 (R4年2月17日)	1回	24

(4) 上伊那歯科医師会主催長野県歯科保健推進計画に対する上伊那地区連絡協議会

上伊那広域連合 10月14日

(5) 上伊那歯科医師会委託料(歯科保健指導)

- ① 母子保健事業(2841) 259,260円
- ② 健康増進事業(2853) 6,040円

12 精神保健福祉対策(2853)

(1) 飯島町いのち支える自殺対策推進計画策定(令和元年度~令和5年度)

(2) 地域自殺対策強化事業

- ① 若年層対策事業(2/3補助) 中学生つばさの会 5回実施 参加延数583人

- ② 対面相談事業（1/2補助）
心の健康相談（心理カウンセラーによる個別相談）44回実施 相談延数72人
- ③ 人材養成事業（1/2補助）
実施なし
- ④ 啓発事業（1/2補助）
 - ア 母と子の愛着支援講座 講座2回開催 参加延数15人
 - イ プレママの会②（妊婦・家族・先輩ママ） 3回開催 参加延数31人
 - ウ 音楽療法（音楽療法士・保健師）
 - コスモス園会場 開催回数9回 参加延数69人
 - やすらぎ会場 開催回数8回 参加延数78人
 - エ 心の健康相談PR（ポケットティッシュ全戸配布等） 3,200個
- ⑤ 地域自殺対策強化事業補助金 交付額 568,000円
- (3) やすらぎ連絡会（やすらぎ指導員・保健師・地域福祉係） 開催回数 12回
- (4) 断酒会（駒見会）参加 伊南4市町村・伊那保健福祉事務所保健師輪番
飯島町2回（4月・2月）
- (5) 相談事業 延相談数 411件（内電話相談233件）
- (6) 訪問指導事業 訪問件数 実人員26人 延訪問数58件

1.3 診療所費（2891）

(1) 行政財産七久保診療所

① 行政財産七久保診療所施設の状況

施設名	所在地	構造・規模	備考
飯島町 七久保診療所	七久保730番地1 (南街道)	木造平屋建 診療所 143.72 m ² 住宅 88.31 m ²	平成4年4月1日 移転新築
飯島町七久保 診療所敷地	七久保730番地1(南街道)	地積 730.45 m ² 地目:宅地	賃借料 328,190円 (370円/m ²)
	七久保730番地8(南街道)	地積 155.61 m ² 地目:雑種地	

- ② 関東信越厚生局施設基準の定時報告（開設者報告）
施設基準項目：ニコチン依存症管理料
辞退職 平成30年6月15日 辞退年月日 平成30年7月1日
- ③ 診療所の休止届（伊那保健福祉事務所） 令和3年11月25日
（届出期間：令和3年12月1日から令和4年11月30日）
- ④ 七久保診療所建物の状況
 - ア 渡邊俊明医師へ住居として貸付 令和3年4月1日～令和4年1月31日
令和4年2月1日～ 車庫のみ貸付
行政財産使用料収入 524,000円（月額52,000円、2,000円）
電気料収入（実費徴収） 62,673円

イ 管理経費 188,242 円 (敷地料除く)

⑤ 七久保診療所太陽光発電の状況

平成 29 年度、広瀬医師より太陽光発電設備一式寄付

パナソニック A1 形式：VBHN240 S J01 18 枚 出力：4.0 k w

再生可能エネルギー発電事業計画の変更認定申請手続き完了

令和元年 10 月 11 日変更認定 発電設備連係開始 令和元年 10 月 18 日

売電単価 38.00 円 (平成 25 年 8 月から 10 年間単価)

太陽光発電売電料収入 183,236 円

(2) 飯島中央クリニックに関する事務

① 飯島中央クリニック賃貸料

※平成 29 年 9 月からの賃貸料について、経営状況を考慮し、全額免除。〔飯島中央クリニック管理委託に関する覚書第 4 条に関する変更契約書(平成 29 年 9 月 5 日)〕
経営状況等聞き取り、引き続き免除の意向有のため協議継続中

② 飯島中央クリニック医療機器等リース物品 6,132,948 円

リース期間 5 年間 (平成 29 年 4 月 1 日から令和 4 年 3 月 31 日)

ア 医療機器リース 6,068,268 円 (月額 505,689 円)

(ア) 一般 X 線撮影装置・超音波診断装置

(イ) 血液検査一式

(ウ) 電子カルテ

(エ) 画像診断システム (連携ソフト込み)

(オ) ウォーターベッド・低周波治療器

(カ) 心電計・血流計・コアレギュレーター

イ 複合機リース (複合機・シュレッター・付属器) 64,680 円 (月額 5,390 円)

産 業 振 興 課

— 農 政 係 —

農業委員会	農業委員会費（3 1 1 1）	農業総務事務費（3 1 2 0）
-------	-----------------	------------------

1 農業委員会補助金等事業（農業委員会関係分） （単位：円）

事業名	補助対象経費	補助金等	補助対象
農業委員会交付金	6,567,864	2,480,000	職員給与・共済費
農地利用最適化交付金	276,000	276,000	委員報酬（能率給）
機構集積支援事業	886,659	873,000	利用状況調査・農地台帳の調査
計	7,730,523	3,629,000	

2 農業委員会活動

(1) 農業委員会の定員

委員数	内訳：農業委員 12人（うち女性委員2人）
16人	：農地利用最適化推進委員 4人（うち女性委員0人）

(2) 会議開催数

- ① 総 会 12回 (告示) 17回
- ② 任意部会 (農業振興部会) 12回 (農地部会) 12回
- (3) 農作業標準労賃等設定会議 1回

3 諸事業

- (1) 飯島町農業委員会農業功績者表彰 (R4. 3. 30) 個人3人
- (2) 上伊那農業委員会協議会農業功績者表彰 該当なし
- (3) 情報の発行
 - ① 農業委員会だより 年2回 (139号・140号)
 - ② 農作業標準労賃・機械作業料金チラシ (町広報紙4月号)
 - ③ 農地賃借料情報 (町広報紙10月号)
- (4) 意見書・答申・要請等
 - ① 農地等利用最適化推進施策に関する意見書 (R3. 11. 5提出)

(5) 諸調査

調査名	農業委員会実態調査、農地法施行状況調査、農業法人変動調査、 農地移動等実態調査、その他各種調査
-----	--

(6) 農地基本台帳整備

農家へ台帳調査	固定連携エラーチェック	台帳公表への対応
年1回	月1回	全国農地ナビを随時更新

(7) 農地利用集積事業

(単位：ha・筆)

年度	R1		R2		R3	
農地中間管理事業	26.4	158	83.0	445	60.8	316
利用権設定等促進事業	-	-	9.0	51	19.7	145
農地売買支援事業	4.5	30	12.0	55	8.1	35

(8) 農業者年金事務

① 保険者等

被保険者数	受給待機者数	年金受給者数
16人	10人	70人

② 年金請求等

年度中経営移譲年金請求者数	年度中老齢年金請求者数
0人	1人

(9) 農作業標準労賃・機械作業料金の設定

(10) 農地賃借料情報の提供

(11) 遊休荒廃農地解消への取り組み

① 現地調査（利用状況調査） 3日

(農業委員会、地区営農組合、担い手法人、農地・水・環境保全管理協定運営委員会)

② 遊休荒廃農地の利用意向調査 35人

③ 年度末遊休荒廃農地面積（単位：ha）

年度	R1	R2	R3
再生可能 (A分類)	5.0	9.1	9.6
再生困難 (B分類)	0.1	0.3	0.7
非農地 決定	0.4	0.2	0.3
解消面積	0.4	0.9	1.6

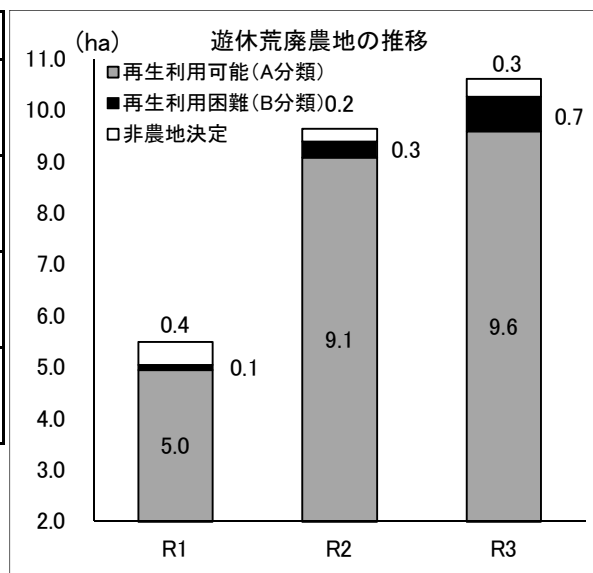

(12) 下限面積（別段面積）の設定

町全域	30アール	(農地法施行規則第17条第1項)
住居に附属する農地	1アール	(農地法施行規則第17条第2項)

(13) 家族経営協定の推進

協定の締結数 1家族（2人）・締結解除 0家族（0人）：累計 67家族

飯島町家族経営協定「百笑会」 役員会0回

(14) 農地法に基づく申請等取扱状況

区分		件数 (件)	面積 (㎡)		計
			田	畑	
権利移動制限 (3条)		18	30,697	12,237	42,934
転用制限 (4条)		1	0.00	213	213
転用のための権利移動制限 (5条)		30	15,549	15,325	30,874
農業用施設の届出 (4条関係)		2	0	319.88	320
下限面積設定 (規則17条2項)		6	2,049	2,755	4,804
賃貸借の解除 (18条)		136	4条・5条による農地の改廃 計 約3.1ha		
諸 証 明	土地現況証明	4			
	農地転用確認証明	2			
	その他証明	2			

— 農 政 係 —

1 農業総務費（3121）

- (1) 産業振興審議会 2回 (5月28日、2月28日)
 農業振興地域整備計画の変更 一般管理関係 3回審査(除外16件)
- (2) 農家組合長会 5回
- (3) 伊南地区農業振興連絡協議会 2回 (幹事会5月25日、総会7月14日)

(4) 事業費 (単位：円)

事業内容	事業費	備考
産業振興審議会委員報酬	31,500	3,500円×9人
農家組合長報償費	372,000	25戸未満8,000円×3人、25～50戸未満10,000円×24人、50戸以上12,000円×9人
公用車燃料費・修繕料等	269,881	燃料費、車検、スタッドレスタイヤ購入
関係団体等負担金	22,000	上伊那農業生産振興協議会、アグリイノベーション推進機構連絡協議会
合計	695,381	

2 経営所得安定対策事業（3211）

- (1) 経営所得安定対策事業
- ① 収入減少影響緩和対策（ナラシ）加入状況 14経営体〔9個人、5法人〕
- ② 畑作物の直接支払交付金（数量払）加入状況 12経営体〔7個人、5法人〕
- ③ 水田活用の直接支払交付金加入状況 73経営体〔66個人、7法人〕

(2) 負担金、補助金・交付金事業 (単位：円)

事業内容	事業費	財源内訳	
		国県費	町費
情報センター（水田台帳システム負担金）	277,000		277,000
経営所得安定対策等推進事業費補助金	2,420,000	2,420,000	
合計	2,697,000	2,420,000	277,000

(3) 米の生産調整実施状況

① 米の数量調整

目安値 (ha)	単収 (kg/10a)	水稻作付面積 (ha)	率
486.25	632	486.08	99.96%

② 経営所得安定対策事業

作物名等	畑作物の直接支払交付金（数量払）			水田活用の直接支払交付金		
	麦	大豆	そば	麦 (35,000円)	大豆 (35,000円)	加工用米 (20,000円)
面積(a)	—	—	—	3,485	1,255	603
対象人数(人)	7	2	12	7	5	7
交付金額(円)	17,033,097	2,205,130	30,461,858	12,197,500	4,392,500	1,206,000

作物名等	水田活用の直接支払交付金			合 計 (延べ数)
	飼料作物 (35,000円)	WCS用稲 (80,000円)	産地交付金	
面積(a)	52	620	23,715	29,730
対象人数(人)	2	4	69	115
交付金額(円)	182,000	4,960,000	36,792,094	109,430,179

※備 考

- ・作物ごとの単価は10a当たり
- ・産地交付金の単価は作物によって異なる
- ・産地交付金の面積は二毛作を含む延べ面積

(4) 農地流動化対策

- ① 農地流動化推進委員会 10回開催
- ② 農用地利用集積事業に基づく権利の移動状況
ア 公告 … 23回

〈 公告日 〉		〈 公告日 〉	
令和3年 4月	21・22・30日	令和3年10月	—
令和3年 5月	25・26・31日	令和3年11月	—
令和3年 6月	21・30日	令和3年12月	21・22・28日
令和3年 7月	21・30日	令和4年 1月	21日
令和3年 8月	23・24日	令和4年 2月	22・24・28日
令和3年 9月	22・24日	令和4年 3月	18・31日

イ 貸借権設定 … 461筆 80.6ha

ウ 所有権移転 … 56筆 6.6ha

エ 農地流動化実績（三作業受委託を除く）

（単位：h a）

年 度	流動化面積 (JA) R2より利用 権設定等促 進事業	流動化面積 (中間管理)	流動化面積 (累計)	農地法 3条	所有権移転 (農業開発公社)	合 計	流動化 率(%)
H29	92.5	3.9	613.3	1.9	4.3	619.5	69.2
H30	61.2	10.1	612.5	2.3	4.5	619.3	69.2
H31・R1	57.2	26.4	614.6	3.0	4.5	622.1	69.5
R2	9.0	83.0	609.7	5.6	12	627.3	70.1
R3	19.7	60.8	614.1	4.3	8.1	626.5	69.6

3 機構集積協力金交付事業（3212）

（単位：円）

事業内容		事業費	財源内訳		備考
			国県費	町費	
機構集積協力金 交付事業	地域集積協力金	1,528,000	1,528,000	0	2地区
	経営転換協力金	273,000	273,000	0	3戸(182a)
	計	1,801,000	1,801,000	0	

4 新規就農・経営継承総合支援事業（3213）

(1) 農業次世代人材投資事業（旧青年就農給付金事業）

（単位：円）

事業内容	事業費	財源内訳		備考
		国費	町費	
農業次世代人材投資事業	17,229,898	17,229,898		夫婦4組・個人6名 (内新規夫婦1組・ 個人1名)

(2) JAインターン研修制度（野菜）

（単位：円）

事業内容	事業費	財源内訳		備考
		町費	JA	
JAインターン研修	1,800,000	900,000	900,000	1名：15万×12ヶ月

5 農業経営基盤強化資金利子助成事業（3220）

（単位：円）

事業内容	事業費	財源内訳		備考
		国県費	町費	
農業経営基盤強化 資金利子補給事業	219,870	109,934	109,936	利子補給 資金利用者1人 利子補給率0.32%

6 環境保全型農業直接支援対策事業（3221）

(1) 取組団体 飯島町環境共生栽培普及会

① 取組品目 1品目（水稻）

② 補助事業

（単位：円）

事業内容	事業費	財源内訳		備考
		国県費	町費	
直接支払交付金	1,223,000	878,700	344,300	国50%、県25%、町25% 対象面積：1,675a

(2) 環境共生栽培の推進（1,000㍍環境共生農場づくり）

① 国際水準GAPの取り組み

【実施者数】総数13人

7 集落営農支援事業（3225）

(1) 集落営農支援 (単位：円)

事業内容	事業費	備考
組織営農育成事業	1,049,000	4地区営農組合運営補助
飯島町農業再生協議会交付金	1,000,000	農業再生協議会運営補助
合計	2,049,000	

8 都市・農村交流事業（3232）

(1) 交流事業（営農センターと協力実施）

- ① 橘学苑農産物物販 新型コロナウイルス感染症により中止
- ② 斑鳩町産業まつり 新型コロナウイルス感染症により中止
- (2) アグリネーチャーいいじま利用者数 4,732人
- (3) 農家民泊実績 実績なし（新型コロナウイルス感染症の影響）
- (4) 事業費 (単位：円)

事業内容	事業費	備考
交流事業旅費	0	新型コロナウイルス感染症の影響
農家民宿負担金	0	新型コロナウイルス感染症の影響
農家民宿開業補助金	0	新型コロナウイルス感染症の影響
合計	0	

9 農作物災害等対策事業（3290）

(1) 補助事業 (単位：円)

事業内容	事業費	財源内訳		備考
		県費	町費	
飯島町農作物有害鳥獣駆除推進協議会負担金	1,450,000		1,450,000	
上伊那鳥獣被害対策協議会負担金	147,800		147,800	事務局運営費
南信農業共済組合果樹共済掛金一部助成事業	133,498		133,498	果樹共済農家掛金補助金 (農済掛金額：667,541円)
飯島町農作物有害鳥獣駆除推進協議会負担金	219,000		219,000	有害鳥獣捕獲報酬金
合計	1,950,298	0	1,950,298	

- (2) 農作物凍霜害対策本部の設置 4月5日～5月14日 40日間

(3) 農作物災害等状況

- ① 自然災害 発生件数 2件
- ② 有害鳥獣被害

鳥獣別	主な鳥獣名	被害内容
獣害	イノシシ、シカ、ニホンザル	水稻、そば、果樹、野菜、いも類等 被害量 12.2t、面積 175.0a、被害額 1,958千円

- (4) みつばち腐蛆病対策
 (検査実績) 3経営体 42群 (検査結果) 陽性0群 陰性 42群

10 農業振興総合対策事業(3300)

(1) 農業を担う経営体づくり

- ① 認定農業者 58経営体 (個人44名・法人14経営体(地区担い手法人含む))
 ② 認定新規就農者 14経営体 (個人:7名・夫婦:7組)
 ③ 農村女性グループの育成研修会
 ア 内容(先進の加工研究グループ等の研修)
 (ア) HACCP学習会を実施

(2) 各補助・交付金事業 (単位:円)

事業内容	事業費等	財源内訳				備考
		国県費	町費	再生協	自己負担	
経営体等育成事業 (飯島町農業経営者会議)	398,970		100,000		298,970	定額助成
遊休農地再生支援事業	1,503,494		751,000		752,494	2経営体、23,875㎡再生
農業経営活性化資金利子補給推進事業	10,394		10,394			1経営体
中山間地農業ルネッサンス推進事業	954,960	954,960				ミヤマシジミPR活動
信州農業生産力強化対策事業	3,278,000	1,490,000			1,788,000	ラジコン草刈機導入 事業費の1/2以内
スマート農業推進事業	60,000		60,000			2経営体、3ライセンス分
農作物等災害緊急対策事業	697,325	171,000	172,000		354,325	実施主体:JA上伊那(果樹農家46経営体)
原油価格高騰緊急対策施設栽培経営支援事業	7,369,000		7,369,000			35経営体
米価下落減収農家支援事業(新型コロナウイルス感染症対応地方創生臨時交付金)	15,821,000	15,821,000				322経営体
起業支援事業	201,900		201,900			1経営体
果実選果場再編に伴う生産者支援(特認事業)	1,202,030		1,202,030			受け入れ量 300,507.5kg×4円
合計	31,497,073	18,436,960	9,866,324	0	3,193,789	

1 1 中山間地域等直接支払事業（3301）

（単位：円）

事業内容	事業費	財源内訳		備考
		国県費	町費	
中山間地域等直接支払事業	29,381,372	22,036,024	7,345,348	対象面積：133ha 対象者：134人
中山間地域等直接支払推進事業	166,082	81,000	85,082	上記事業の推進事業
全国中山間地域振興対策協議会	10,000		10,000	負担金
合計	29,557,454	22,117,024	7,440,430	

1 2 道の駅本郷建物管理費（3741）

（単位：円）

事業内容	事業費	備考
指定管理料・建物保険料	160,343	指定管理先： （株）ふるさとの味いじま
合計	160,343	

1 3 道の駅花の里いじま管理費（3742）

- (1) 道の駅花の里いじま利用者数 110,604人
 (2) 道の駅花の里いじま売上 148,947千円
 (3) 事業費

（単位：円）

事業内容	事業費	備考
指定管理料・県有施設管理委託・マネージメント・除雪、保険料等	6,665,838	指定管理・管理委託先： 道の駅花の里いじま利用組合
施設設備取替工事・設計監理	1,490,500	
合計	8,156,338	

1 4 道の駅田切の里管理費（3743）

- (1) 道の駅田切の里利用者数 200,833人
 (2) 道の駅田切の里売上 207,208千円

(3) 事業費 (単位：円)

事業内容	事業費	備考
指定管理料・県有施設管理委託・マネージメント・除雪、保険料等	6,729,994	指定管理・管理委託先： (株)道の駅田切の里
施設修繕	39,160	
合計	6,769,154	

(4) 地域おこし協力隊の活動 (道の駅田切の里運営事業) (単位：円)

内容	金額	説明	備考
雇用関係経費	1,231,919	賃金、住宅費等	1名
活動関係経費	606,935	旅費、消耗品等	
合計	1,838,854		

1.5 営農センター事業関係

(1) 会議関係

① 営農センター関係

- ア 委員会 1回
- イ 小委員会 2回
- ウ 三役会 4回
- エ 幹事会 12回
- オ 地区営農組合役員と営農センター幹事との懇談会 1回
- カ 農業経営者会議 町長懇談 1回

② 地区営農組合関係

- ア 飯島地区 総会 1回、運営委員会 1回、理事会 8回
- イ 田切の里 総会 1回、運営委員会 1回、理事会 6回
- ウ 本郷地区 総会 1回、運営委員会 1回、理事会 9回、懇談会 1回
- エ 七久保地区 総会 1回、運営委員会 2回、理事会 8回

(2) 安全・安心農業の確立と新たな農業ビジネスの確保

① 越百黄金「信州の環境にやさしい農産物認証制度」認証

長野県原産地呼称管理制度「認定米」認定

② ミヤマシジミとソバの研究

東京大学大学院農学生命科学研究科との連携協定による研究の推進

(3) 環境共生栽培米 (越百黄金) の取り組み

- ① 生産量 荷受数量：2,271俵、栽培面積：38.7ha
- ② 販売先 東海コープ、全農、JA販売、学校給食、直売等販売

(4) 営農センター研修会の実施

- ① 12月～2月 経営者会議パソコン簿記教室開講（全3回実施）

(5) いいじまむら夢楽塾2022

- ① 日 時 3月上旬～

- ② 参加者 ー

- ③ 内 容

○新型コロナウイルス感染症の影響によりWEBサイトへ取り組み掲載及び経営体毎に表彰実施

- ・テーマ：スマート農業について
- ・家族経営協定：1家族
- ・農業委員会農業功績者表彰：3経営体
- ・農業経営改善計画（認定農業者）認定：2経営体
- ・青年等就農計画（認定新規就農者）認定：3経営体

(6) 農家民宿について

- ・新型コロナウイルス感染症の影響により実施なし

— 商工係 —

1 商工費

(1) 商工総務費（4111）

① 補助金

補助金名	金額(円)	説明
飯島町勤労者互助会推進事業	150,000	飯島町勤労者互助会運営補助

(2) 商工業振興費（4121）

① 飯島町商工業振興資金等融資状況

資金名	件数	融資額(円)	業種別融資状況(件)			
			製造	建設	飲食店他	その他
運転資金	3	13,000,000	1	1		1
設備資金	1	10,000,000				1
経営安定資金(運転)	5	24,000,000	1	1	1	2
経営安定資金(設備)	0	0				
用地取得資金	0	0				
新規開業資金(運転)	1	5,500,000			1	
新規開業資金(設備)	0	0				
小口事業資金(運転)	11	22,700,000	2	5	1	3
小口事業資金(設備)	3	12,420,000				3
特別安定対策資金	0	0				
計	24	87,620,000	4	7	3	10

【業種分類】○飲食店他：飲食店、サービス業 ○その他：小売業、運輸、不動産業等

金融機関名	預託金額(円)	融資限度額(円)	融資残高(円)	融資率(%)
八十二銀行飯島支店	77,000,000	539,000,000	521,447,000	96.7%
アルプス中央信用金庫飯島支店	94,500,000	661,500,000	563,087,450	85.1%
計	171,500,000	1,200,500,000	1,084,534,450	90.3%

② 長野県制度資金融資状況

資金名	件数	融資額(円)	業種別融資状況(件)			
			製造	建設	飲食店他	その他
経営健全化支援(経営安定)	2	36,000,000	2			
経営健全化支援(新型コロナ対策)	7	28,700,000	1		6	
経営健全化支援(特別)	0	0				
信州創生推進(創業支援)	5	22,000,000			4	1
信州創生推進(小規模)	0	0				
信州創生推進(事業展開)	0	0				
信州創生推進(次世代産業)	0	0				
信州創生推進(地域活性化)	0	0				
新事業活性化	0	0				
経営改善サポート	0	0				
再生支援	0	0				
小規模企業発展	1	3,000,000	1			
計	15	89,700,000	4	0	10	1

【業種分類】飲食店他：飲食店、サービス業 その他：小売業、運輸、不動産業等

③ 負担金

内容	金額(円)	説明(交付先)
(財)上伊那産業振興会運営費負担金	430,000	(財)上伊那産業振興会

④ 補助金

事業名	内 容	事業費 (円)	金 額 (円)	説 明 (交付先等)
商工振興 支援事業	小規模事業者経営指導事業	32,023,856	5,500,000	商工会 (中小企業者の 経営確立指導)
	商工会活動支援事業	10,714,008	4,800,000	商工会 (商工会活動、 運営支援)
	工業振興展参加事業	899,500	406,000	商工会
	商店等販売促進事業 「大抽選会」	358,031	179,000	商工会
	特売広告宣伝支援事業	213,898	106,000	商工会
	人材育成事業	33,000	16,500	商工会
	商業の未来応援事業	5,160,500	1,500,000	3件
商工業 経営確立 支援事業	起業支援事業	875,947	750,000	3件
	I S O取得支援事業	1,450,000	200,000	1件
	特産品開発支援事業	184,151	92,000	1件
商工業 後継者 支援事業	後継者支援事業		100,000	1件
商工業経営 規模拡大 支援事業	事業用施設新增設支援事業		1,550,100	4件 製造業4社
企業誘致 促進事業	空き工場等活用事業		18,400	1社
	用地取得事業		10,000,000	1社
商工業 振興資金	飯島町商工業振興資金 利子補給金		18,190,190	借入事業者 (218件)
	飯島町商工業振興資金 保証料補給金		2,686,067	長野県信用保証協会 (24件)
	長野県中小企業融資 制度資金保証料補給金		1,486,608	長野県信用保証協会 (15件)
新型コロナ ウイルス感 染症対策	飯島町新型コロナウイルス 感染症対策第2弾支援補助金		2,130,000	町内事業者 (17件)
	飯島町新型コロナウイルス 感染症対策資材等購入支援 金	1,123,462	1,039,900	町内事業者 (26件)
	飯島町新型コロナウイルス 感染症対策危機突破支援補 助金	7,687,678	3,409,600	町内事業者 (16件)
	飯島町新型コロナウイルス 感染症対策に係る第2弾事業 継続応援補助金		13,620,000	町内事業者 (49件)
	飯島町新型コロナウイルス 感染症対策に係る第3弾事業 継続応援補助金		9,000,000	町内事業者 (62件)
	飯島町新型コロナウイルス 第6波対応事業継続応援補助 金		8,150,000	町内事業者 (32件)
その他	いいちゃん産業祭り 事業補助金	635,381	500,000	いいちゃん産業祭り 実行委員会
計			85,430,365	

⑤創業支援

- ・創業支援実績 3件 (支援対象者 6件)
- ・創業塾参加 0名

(3) 地域おこし協力隊の活動（伝統技術等承継支援事業）（4123）

内 容	金 額	説 明	備 考
雇用関係経費	2,897,887	賃金、住宅費等	わら細工 1名
活動関係経費	658,827	旅費、消耗品等	
計	3,556,714		

(4) 飯島町くらし復興券発行一億円事業（4124）

① 第3弾飯島町くらし復興券の概要及び実績

- ・販売日 令和3年4月29日[特別出張販売] 及び 令和3年4月30日～6月30日
- ・使用期間 令和3年4月29日～9月30日
- ・発行総額 120,000千円（内、プレミアム分 60,000千円）
- ・発行総冊数 12,000冊 ・発行上限12,000冊に対する発行率 100.0%
- ・登録取扱店舗数 225者（利用店舗数 149者）・復興券使用枚数 239,076枚

②委託料

内 容	金 額（円）	説 明（委託先）
取扱業務委託	4,781,520	飯島町商工会

(5) 企業誘致費（4162）

① 委託料

内 容	金 額（円）	説 明（委託先）
企業誘致業務委託	46,585	飯島町土地開発公社

(6) 先端設備等導入計画に係る認定

① 認定件数 4件（新規） 10件（変更認定）

先端設備等の種類	数 量	設備投資金額（円）	説 明
機械装置	48	232,890,000	新規 18 変更 30
測定工具及び検査工具	0	0	
器具備品	4	17,275,000	変更 4
建物付属設備	3	1,328,000	新規 3
ソフトウェア	0	0	
構築物	0	0	
建物	2	511,000,000	新規 2
計	57	762,493,000	

主たる業種	認定件数	備 考
総合工事業	3	変更 3
プラスチック製品製造業	2	新規 1 変更 1
金属製品製造業	3	新規 1 変更 2
電子部品・デバイス・電子回路製造業	4	変更 4
各種商品卸売業	1	新規 1
その他の小売業	1	新規 1
計	14	

飯島町土地開発公社

1 会議の開催状況 理事会 3回 監査会 1回

2 土地の処分

項目	面積等 (㎡)	金額 (円)	説明
久根平工業団地	577.09	4,000,000	分譲地売却
栗加工施設用地	480.36	6,000,000	分譲地売却
赤坂分譲地	325.12	3,210,000	分譲住宅地売却
合計	1,382.57	13,210,000	

3 土地の貸付

項目	面積等 (㎡)	金額 (円)	説明
久根平工業団地	1,226.27	353,796	1社へ貸付
合計	1,226.27	353,796	

4 当期純利益 22,664,650 円

5 保有土地明細

項目	面積 (㎡)	金額 (円)	説明
住宅分譲地	1,388.52	17,832,176	4区画 (新屋敷、新田、親町分譲地)
工業団地	13,828.32	118,840,543	久根平、新田工業団地、栗加工施設用地
(完成土地 計)	15,216.84	136,672,719	
久根平工業団地	0.00	59,046,897	(拡張分)
(未完成土地 計)	0.00	59,046,897	
合計	15,216.84	195,719,616	

— 耕地林務係 —

1 土地改良事業

(1) 農地整備事業 (3404)

①水利権更新業務

(単位：円)

施工箇所	施工内容	事業費	事業費内訳			施工業者	履行期間
			県費	町費	分担金		
与田切	更新業務	990,000	—	990,000	—	長野県土地改良事業団体連合会	R4.1.14～ R4.3.31

②その他水路補修工事

(単位：円)

施工箇所	施工内容	事業費	事業費内訳			施工業者
			県費	町費	分担金	
北河原 他	水路改修工事	538,000	—	538,000	—	美義建設 他

③緊急自然災害防止対策事業 【R2 繰越事業】

(単位：円)

施工箇所	施工内容	事業費	事業費内訳			施工業者	履行期間
			県費	町費	起債		
木地屋落し地区	水路工 L=42.0m	18,029,000	—	20,000	20,000,000	下平建設(株)	R3.1.18～ R3.7.30
	実施設計業務	1,991,000				長野県土地改良事業団体連合会	R2.12.4～ R3.7.30
計		20,020,000	0	20,000	20,000,000		

(2) 多面的機能支払交付金 (3413)

①全体交付金内訳

(単位：円)

交付金	交付対象面積 田：795.51ha、畑：252.05ha			
	事業費	国 (50%)	県 (25%)	町 (25%)
農地維持支払	28,618,200	14,309,100	7,154,550	7,154,550
資源向上支払 (共同活動)	13,854,984	6,927,492	3,463,746	3,463,746
資源向上支払 (長寿命化)	30,014,328	15,007,164	7,503,582	7,503,582
計	72,487,512	36,243,756	18,121,878	18,121,878

②各地区事業費、事業内容内訳

活動組織名	基礎支援金額 (町交付金) (円)		活動実績				
	農地維持支払 資源向上支払 (共同活動)	資源向上支払 (長寿命化)	農地維持 草刈・泥上げ	資源向上 (共同活動) 会議 点検診断 共同活動			資源向上支払 (長寿命化)
町農地・水・環境保全 管理協定運営委員会	14,635,264	30,014,328	—	—	—	—	—
飯島地区営農組合	9,502,938	—	28回/2,490人	2回/18人	1回/1人	—	—
田切地区営農組合	6,422,287	—	21回/1,264人	2回/12人	—	—	—
本郷地区営農組合	4,695,586	—	16回/1,055人	2回/9人	—	—	—
七久保地区営農組合	7,217,109	—	22回/1,607人	2回/12人	—	—	—
飯島地区 農村保全対策委員会	—	—	—	3回/18人	20回/65人	57回/1,129人	30箇所
田切地区 農村保全対策委員会	—	—	—	0回/0人	7回/32人	34回/372人	17箇所
本郷地区 農村保全対策委員会	—	—	—	0回/0人	7回/30人	10回/1,148人	8箇所
七久保地区 農村保全対策委員会	—	—	—	0回/0人	10回/56人	18回/487人	21箇所
合計	42,473,184	30,014,328	87回/6,416人	11回/69人	45回/184人	119回/3,136人	76箇所

(3) 農村地域防災減災事業 (3415)

(単位:円)

施工内容	事業費	事業費内訳			施工業者	履行期間
		国県費	町費	分担金等		
飯島地区 寺平水路橋設計業務	2,500,000	2,175,000	325,000	—	ジェイアール東海 コンサルタンツ	R3.5.17～ R4.3.18
小計	2,500,000	2,175,000	325,000	—		
花の里地区 原畑水路橋ほか6橋 耐震補強工事	30,562,529	28,117,527	2,445,002	—	中日本高速道路 ㈱名古屋支社	R2.8.21～ R5.3.31
三貫坂水路橋ほか1橋 防水工事	25,800,000	23,736,000	2,064,000	—	石田建設㈱	R3.9.10～ R4.5.31
(県繰越)	41,137,471	37,846,473	3,290,998	—		
小計	97,500,000	89,700,000	7,800,000	—		
千人塚地区 堤体改修工事	39,021,000	34,728,690	2,517,586	1,774,724	野村建設㈱	R3.11.1～ R4.3.15
ため池地質調査 小規模修正委託業務	979,000	871,310	63,164	44,526	㈱ジソク	R3.7.1～ R3.8.31
小計	40,000,000	35,600,000	2,580,750	1,819,250		
合計	140,000,000	127,475,000	10,705,750	1,819,250		

(4) 農業基盤整備促進事業 (3423) 【R4へ繰越】

(単位:円)

施工箇所	施工内容	事業費	事業費内訳			施工業者	履行期間
			県費	町費	分担金		
日曾利	実施計画等策定	22,000,000	12,100,000	8,360,000	1,540,000	長野県土地改良 事業団体連合会	R3.7.26～ R4.5.31
日曾利	換地等調整業務	2,420,000	1,100,000	1,150,600	169,400	長野県土地改良 事業団体連合会	R3.7.26～ R4.5.31
計		24,420,000	13,200,000	9,510,600	1,709,400		

(5) 農地耕作条件改善事業 (3424) 【R4へ繰越】

(単位:円)

施工箇所	施工内容	事業費	事業費内訳				施工業者
			県費	町費	起債	分担金	
南割用水 地区	頭首工一式	45,100,000	28,800,000	4,643,000	8,500,000	3,157,000	—

2 林務事業

(1) 林業総務費 (3801)

①林務委員会

内容	回数	実施箇所等
町有林境界確認	2回	中田切町有林
町有林整備作業	3回	上伊那郡市育樹祭会場整備
研修・視察・会議	4回	事業実施箇所確認 他
林道整備	1回	林道板ヶ沢線維持管理作業

②与田切ネットワーク事業

交付金事業	交付金額(円) 50,000	与田切ネットワーク看板修繕費 208,886円
-------	-------------------	-------------------------

(2) 緑化推進事業 (3851)

①緑の募金活動(各自治会・団体からの募金)

(単位:円)

募金額	512,545	内町への還元金	339,459
-----	---------	---------	---------

②学校緑化事業

(単位:円)

活動事業	実施学校	事業費	町補助金	備考
学校緑化事業	飯島小、七久保小、飯島中学校	249,293	210,000	花壇づくり・環境美化活動ほか

③地域緑化事業

(単位：円)

活動内容	事業費	町交付金	備考
モミジ植栽、育樹作業	36,381	—	植栽ボランティア2回 参加者 春43人 夏50人
地区育樹活動交付金	80,520	80,000	七久保区 区有林整備用資材

(3) 松くい虫防除事業(3856)

(単位：円)

事業名	事業箇所	事業費	事業費内訳		施工業者	履行期間
			県費	町費		
松枯損木処理事業 (伐倒破砕処理)	飯島町ウドン坂、 与田切	1,232,550	888,300	344,250	特定非営利活動法人 森林環境	R3. 8. 18～ R4. 2. 25
地上薬剤散布	与田切公園外 2.0ha	418,000	192,000	226,000	(株)アグロ信州	R3. 5. 28～ R3. 8. 31
計	—	1,650,550	1,080,300	570,250		

(4) 信州の森林づくり事業(3859)

(単位：円)

事業箇所	事業主体	内容	事業費	町補助金	備考
本郷・七久保	特定非営利活動法人 森林環境	林業振興対策事業補助金 (町嵩上げ事業)	4,152,000	413,000	間伐面積 7.19ha
飯島	上伊那森林組合	林業振興対策事業補助金 (町嵩上げ事業)	3,468,000	346,000	間伐面積 5.42ha
計	—	—	7,620,000	759,000	—

(5) 町有林整備事業(3863)

①委託業務

(単位：円)

事業箇所	樹種	事業内容	事業費	補助金	施工業者	履行期間
中田切 (駒ヶ岳西)	ヒノキ	搬出間伐3.20ha 保育間伐2.71ha	5,313,000	2,380,700	上伊那森林組合	R3. 11. 11. ～R4. 2. 25

②町有林売払収入

(単位：円)

事業箇所	売上代金	経費	差引額
中田切 (駒ヶ岳西)	5,116,263	1,506,894	3,609,369
中電伐採補償他	—	—	232,881
計	—	—	3,842,250

(6) 森林環境譲与税活用事業(3865)

①委託業務

(単位：円)

事業名	事業内容	事業費	譲与税	施工業者	履行期間
林地台帳管理システム運用保守	林地台帳システムのアップデート及び保守	275,000	0	(株)パスコ	R3. 7. 1～R4. 3. 31
意向調査	森林所有者(30林班とち小班)に対する意向調査及び森林経営計画樹立支援	1,430,000	1,430,000	上伊那森林組合	R3. 10. 21～R4. 3. 18
ノベルティ作製	ヒノキえんぴつ 3,600本 ヒノキものさし 100個	846,450	846,450	上伊那森林組合	R3. 12. 6～R4. 3. 25
立竹伐採 豊岡地区	竹林に寄り付く獣を遠くから確認できるように伐採し見通しを良くすることで、獣からの衝動的な攻撃を未然に防ぐ。 伐採面積310㎡	572,000	487,550	上伊那森林組合	R4. 3. 1～R4. 3. 31
計		3,123,450	2,764,000		

②負担金

(単位：円)

事業名	事業内容	負担金	備考
森林基本情報図活用研修	森林基本情報図を活用するためのGIS操作研修	5,000	上伊那山林協会に上伊那8市町村で負担し、県と上伊那郡市の共同研修を行った。

(7) 林道整備事業 (3903)

①林道舗装(森林環境保全整備事業) 【R2繰越事業】

(単位:円)

路線名	施工内容	事業費	事業費内訳			施工業者	履行期間
			県費	町費	起債		
辰巳ヶ沢 入線	林道舗装工 L=565 m (A=2,286.2㎡)	27,291,000	9,369,000	722,000	17,200,000	㈱久保田組	R3.8.26~ R4.1.31
	測量設計 監督業務	2,090,000	—	2,090,000	—	(一社)長野県林業 コンサルタント協会 南信事業所	R3.4.19~ R4.2.28
計		29,381,000	9,369,000	2,812,000	17,200,000		

②林道改良(県企業局交付金)

(単位:円)

路線名	施工内容	事業費	事業費内訳			施工業者	履行期間
			県費	町費	交付金		
横根山線	吹付工A=76.7㎡ 舗装工A=319.2㎡	6,446,000	—	1,446,000	5,000,000	ユタカ産業(有)	R3.8.20~ R3.11.12
	測量設計 監督業務	599,500	—	599,500	—	(一社)長野県林業 コンサルタント協会 南信事業所	R3.7.9~ R3.12.17
計		7,045,500	0	2,045,500	5,000,000		

③林道安全施設設置工事(森林づくり推進支援金)

(単位:円)

路線名	施工内容	事業費	事業費内訳			施工業者	履行期間
			県費	町費	起債		
辰巳ヶ沢 入線	ガードレール	1,100,000	659,000	441,000	—	黒河内建設(株)	R4.1.21~ R4.3.15

④林道等整備関係(町単独事業)

(単位:円)

路線名	施工内容	事業費	事業費内訳			施工業者	履行期間
			県費	町費	起債		
辰巳ヶ沢 入線	林道補修	2,420,000	—	2,420,000	—	㈱久保田組	R4.1.11~ R4.1.31
板ヶ沢線	林道補修 丸太橋改修	2,178,000	—	2,178,000	—	石田建設(株) 飯島支店	R4.3.1~ R4.3.31
寺社平線	舗装工L=130m	2,860,000	—	2,860,000	—	㈱久保田組	R4.3.8~ R4.3.31
他9路線	不陸整正 路面補修 他	5,589,000	—	5,589,000	—	下平建設(株) 登美屋建設(株) 他	—
計		13,047,000	0	13,047,000	0		

3 治山事業 ※参考資料

(1) 国直轄治山事業《伊那谷総合治山事業所》

(単位:円)

工事名等	施工内容	事業費	施工業者	備考
日向沢2復旧治山工事	溪間工補修 No.5コンクリート谷止工672.6m3	53,570,000	田島建設(株)	

(2) 県治山事業《上伊那地域振興局林務課》

(単位:円)

工事名等	施工内容	事業費	施工業者	備考
復旧治山事業 山ノ田	溪間工測量設計 一式 山腹工測量設計 一式	8,338,000	㈱アクロス	
奥地保安林保全緊急対策事業 高遠入沢	谷止工1個 植栽・獣害防除	39,006,000	㈱久保田組	
計		47,344,000		

4 野生鳥獣保護

事業内容	地区	頭数
ツキノワグマ 錯誤捕獲等による 移動放獣	飯島	4
	田切	
	本郷	
	七久保	
うち個体数調整		0

事業内容	動物種類	頭数
放獣	—	—
鳥獣保護	鳩	—
苦情対応	ニホンザル他	3

5 狩猟関係（有害鳥獣捕獲関係）

(1) 狩猟免許登録者数

事業内容	種類	交付数	種類	交付数
有害鳥獣駆除従事者 (令和3年度末)	わな(檻、くくり罟)	30	第1種(散弾銃・ライフル銃・空気銃)	22
	網	0	第2種(空気銃のみ)	1

※従事者数 30人

(2) 有害鳥獣捕獲実績 (R3. 4. 1~R4. 3. 31)

事業内容	鳥獣名	許可頭羽数	捕獲頭羽数	捕獲有効期間
有害鳥獣駆除	イノシシ	40	5	R3. 6. 1~R3. 11. 10 R4. 3. 16~R4. 5. 31
	カラス	50	2	
	タヌキ	60	41	
	キツネ	60	21	
	ハクビシン	60	47	R3. 7. 10~R3. 11. 10
	アライグマ	5	0	
	ムクドリ	100	1	
	アナグマ	5	1	
数の管理	ニホンジカ	80	53	R3. 6. 1~R3. 11. 10 R4. 3. 16~R4. 5. 31
	ツキノワグマ	5	—	R3. 7. 12~R3. 11. 10
	ニホンザル	60	53	R3. 4. 1~R3. 11. 10 R3. 11. 16~R4. 3. 31

6 災害復旧事業

(1) 農業施設災害復旧事業[補助] (5811) 【R4へ繰越】

災害名	箇所	施工内容	事業費	補助金	施工業者	履行期間
令和3年5月20日~5月21日発 生5月豪雨災害復旧事業	日曾利	フトン竈工	5,720,000	7,140,000	美義建設	R3. 11. 15~ R4. 5. 31
	岩間	フトン竈工	1,210,000		ユタカ産業(有)	R3. 11. 15~ R4. 5. 31
	横沢	頭首工 護岸復旧	3,784,000		(有)五味建設	R3. 11. 15~ R4. 5. 31
			測量設計 監督業務	1,166,000	—	長野県土地改良事 業団体連合会
計			11,880,000	7,140,000		

(2) 農業施設災害復旧事業[単独] (5812)

施行箇所	施工内容	事業費	補助金	施工業者	履行期間
新井用水	水路復旧 法面補修	480,000	—	美義建設	R3. 6. 7~ R3. 7. 6
北村	落差柵復旧	473,000	—	(有)五味建設	R3. 10. 1~ R3. 10. 15
他6箇所	農地復旧 災害応急対策 他	2,422,378	—	ユタカ産業(有)他	—
計		3,375,378	0		

【R4へ繰越】

工事名等	施工内容	事業費	補助金	施工業者	履行期間
令和3年度 町単5月豪雨災害復旧事業 春日平地区	フトン竈工	1,320,000	—	美義建設	R3.11.15～ R4.5.31
	測量設計 監督業務	143,000	—	長野県土地改良事業団体連合会	R3.10.14～ R4.6.30
計		1,463,000	0		

(3) 林業施設災害復旧事業[補助] (5821) 【R2繰越事業】 (単位:円)

工事名等	施工内容	事業費	事業費内訳		施工業者	履行期間
			県費	町費		
林道施設災害復旧事業 (R2.7.5～16梅雨災) 林道陣馬形線	プレキャスト垂直擁壁工 L=30.0m	14,850,000	14,716,000	134,000	㈱久保田組	R3.1.18～ R3.5.31
	測量設計 監督業務	1,899,700	—	1,899,700	(一社)長野県林業 コンサルタント協会 南信事業所	R2.12.22～ R3.7.30
計		16,749,700	14,716,000	2,033,700		

(4) 林業施設災害復旧事業[単独] (5822)

路線名	施工内容	事業費	事業費内訳		施工業者	履行期間
			県費	町費		
駒ヶ岳線	路肩復旧	499,000	—	499,000	ユタカ産業(有)	R3.6.16～ R3.6.28
大森沢線	不陸整正	495,000	—	495,000	㈱大島建設	R3.6.18～ R3.6.28
他6路線	不陸整正 倒木処理 他	2,156,000	—	2,156,000	美義建設 (有)五味建設 他	—
計		3,150,000	0	3,150,000		

建設水道課

一 建設係 一

1 許可申請に係る事務

(1) 一級河川・砂防河川にかかる許可申請		意見書発行
① 河川法		5 件
② 砂利採取法		5 件
③ 砂防指定地内行為		4 件
(2) 国・県道の道路法にかかる占用等の許可申請		
① 占用		0 件
② 通行止め		13 件
(3) 町道の道路法にかかる占用等の許可申請		
① 占用	新規	17 件
	継続	63 件
② 自営工事		10 件
③ 通行止め		213 件
(4) 準用河川・普通河川にかかる許可申請		
① 占用	新規	1 件
	継続	3 件
(5) 境界確認申請		
① 道路境界確認		17 件

2 土木総務費（４２０１）

(1) 道路台帳更新業務		
・委託先	東日本総合計画(株)長野支店	
・委託金額	1,980,000 円	
・内容	区域変更等	11路線
(2) 各種上部団体・同盟会負担金		
① 天竜川上流直轄砂防事業促進期成同盟会		11,000 円
② 治水砂防協会		133,400 円
③ 河川協会		22,700 円
④ 天竜川上流治水促進期成同盟会		42,100 円
⑤ 長野県地区用地対策連絡協議会		3,000 円
⑥ 伊南地域総合開発期成同盟会中田切・与田切部会		0 円
	合 計	212,200 円

3 道路維持費（4221）

(1) 補修工事

① 道路補修工事	59件	24,955,120円	（前年度：42件 14,444,678円、前年対比：172.8%）
② 道路舗装補修工事	14件	42,667,900円	（前年度：14件 40,878,200円、前年対比：104.4%）
合計	73件	67,623,020円	（前年度：56件 55,322,878円、前年対比：122.2%）

◇発注状況（現年度）

（単位：円）

NO	自治会名	箇所名	内容	事業費	事業費の内訳		工期	請負業者
					町費	分担金		
1	高尾	高尾原北線	コンクリート工 N=2箇所 歩車道ブロック L=7m	1,430,000	1,430,000		R3.5.10～ R3.7.30	㈱三徳
2	本三	前の田支1号線	法面整形工 A=277m ² 植生工 A=277m ²	2,101,000	2,101,000		R3.5.10～ R3.7.30	美義建設
3	南田切	南田切線	支障木伐採工 N=1式	479,600	479,600		R3.4.6～ R3.5.17	上伊那森林組合
4	豊岡	与田切地下歩道 1号線	照明器具取替工 N=14台	499,400	499,400		R3.5.10～ R3.5.24	(有)新井電器
5	岩間	石上連絡線 (石上橋)	はく落防止ネット設置工 L=24m	1,848,000	1,848,000		R3.6.9～ R3.9.30	中日本パヴェイ・ メンテナンス名古屋㈱ 飯田事業所
6	赤坂	胡麻畑支2号線	集水柵設置工 N=1基	473,000	473,000		R3.5.3～ R3.5.31	小林水道
7	針ヶ平	針ヶ平縦3号線	土砂撤去工 N=1式	258,060	258,060		R3.5.3～ R3.5.31	(有)五味建設
8	南街道	旧飯島飯田2号線	路肩補修工 N=3箇所	137,500	137,500		R3.5.3～ R3.5.31	㈱大島建設
9	新田	下原縦5号線	排水管補修工 L=4m	253,000	253,000		R3.6.1～ R3.6.14	(有)五味建設
10	本二	本郷中央縦断線	側溝修繕工 N=1箇所	66,000	66,000		R3.6.1～ R3.6.14	ユタカ産業(有)
11	本二	寺上原線	コンクリート舗装工 A=5m ²	77,000	77,000		R3.6.1～ R3.6.14	ユタカ産業(有)
12	赤坂	赤坂東町裏線	側溝修繕工 N=4箇所	253,000	253,000		R3.6.26～ R3.7.10	㈱サンスイ
13	北村	千人塚上の原横 1号線	巨石撤去工 N=1箇所	176,000	176,000		R3.7.1～ R3.7.13	(有)五味建設
14	中町	西町裏線	側溝修繕工 N=1箇所	34,100	34,100		R3.7.1～ R3.7.16	(有)今井建設
15	南町	西町裏線	側溝修繕工 N=2箇所	93,500	93,500		R3.7.1～ R3.7.16	(有)今井建設
16	上ノ原	陣嶺館線	側溝修繕工 N=1箇所	72,600	72,600		R3.7.1～ R3.7.16	(有)今井建設
17	新屋敷	朝日屋線	側溝修繕工 L=8m	209,000	209,000		R3.8.2～ R3.8.31	(有)五味建設
18	高遠原	鳴尾北線	側溝修繕工 N=1箇所	77,000	77,000		R3.7.19～ R3.7.30	(有)五味建設
19	上通り	七久保大横道線他	側溝修繕工 N=3箇所	90,200	90,200		R3.7.28～ R3.8.5	㈱大島建設
20	新田	下原縦3号線他	側溝修繕工 N=2箇所	95,700	95,700		R3.7.28～ R3.8.5	㈱大島建設
21	上ノ原	上ノ原幹線	転落防止柵撤去工 L=24m	162,800	162,800		R3.7.20～ R3.8.10	黒河内建設㈱

NO	自治会名	箇所名	内 容	事業費	事業費の内訳		工 期	請負業者
					町 費	分担金		
22	北河原	北河原中平幹線	転落防止柵設置工 L=4m	70,400	70,400		R3.8.23~ R3.8.31	黒河内建設(株)
23	上通り	仲河原線	側溝敷設工 L=3m	242,000	242,000		R3.8.2~ R3.8.31	(株)大島建設
24	春日平	町谷線	法面整形工 N=1箇所	80,000	80,000		R3.8.2~ R3.8.31	美義建設
25	石曽根	堂前線	路肩補修工 A=7m ²	140,000	140,000		R3.8.2~ R3.8.31	美義建設
26	春日平	榎ノ脇原3号線	排水池設置工 N=1箇所	485,000	485,000		R3.8.2~ R3.8.31	美義建設
27	本四	本郷迂廻線	練玉石積工 A=15m ²	498,000	498,000		R3.8.2~ R3.8.31	美義建設
28	本五	十王堂縦線	排水管敷設工 N=1式	495,000	495,000		R3.8.2~ R3.8.31	美義建設
29	追引	町谷線	側溝修繕工 L=9m 舗装工 A=16m ²	979,000	979,000		R3.10.4~ R3.12.10	(株)ステップアップ
30	南町	鳥居原線	側溝修繕工 L=9m 舗装工 A=61m ²	1,375,000	1,375,000		R3.10.6~ R3.12.10	ユタカ産業(有)
31	上ノ原	陣嶺館線その2	側溝修繕工 L=23m 舗装工 A=264m ²	2,343,000	2,343,000		R3.10.1~ R3.12.10	(株)三徳
32	北村	三貫坂連絡横線	側溝修繕工 L=48m 舗装工 A=30m ²	1,661,000	1,661,000		R3.10.5~ R3.12.10	(株)大島建設
33	本六	本郷中央幹線	L型擁壁工 L=10m 路面清掃工 A=500m ²	2,299,000	2,299,000		R3.10.5~ R3.12.10	美義建設
34	南街道	問屋線	転落防止柵設置工 N=1式	187,000	187,000		R3.9.20~ R3.10.15	黒河内建設(株)
35	日曾利	日曾利下線	排水管敷設工 L=43m	378,000	378,000		R3.9.1~ R3.9.30	美義建設
36	日曾利	山の田線	側溝修繕工 N=1箇所	55,000	55,000		R3.9.1~ R3.9.30	美義建設
37	北街道	北街道縦3号線	側溝修繕工 N=2箇所	232,100	232,100		R3.9.20~ R3.10.15	(有)五味建設
38	石曽根	石曽根線	道路照明修繕工 N=1基	16,940	16,940		R3.11.25~ R3.12.2	(有)新井電器
39	南仲町	西町裏線	集水柵修繕工 N=1箇所	148,500	148,500		R3.11.22~ R3.12.3	美義建設
40	上ノ原	北上の原線	警戒標識修繕工 N=1基	33,000	33,000		R3.11.16~ R3.12.3	黒河内建設(株)
41	七久保	子生沢線	路面整形工 N=1式	217,360	217,360		R3.12.6~ R3.12.14	(株)サンスイ
42	岩間	広域2号線	道路照明修繕工 N=1基	27,500	27,500		R3.12.6~ R3.12.24	黒河内建設(株)
43	高遠原	旧飯島飯田2号線	支障木伐採工 N=1式	467,500	467,500		R4.1.4~ R4.3.22	登美屋建設(株)
44	南仲町	西町裏線その2	側溝敷設工 L=6m	132,000	132,000		R3.12.10~ R4.1.24	美義建設
45	南街道	昭和通り線	側溝修繕工 N=1箇所	58,300	58,300		R4.1.17~ R4.2.4	(株)大島建設

NO	自治会名	箇所名	内 容	事業費	事業費の内訳		工 期	請負業者
					町 費	分担金		
46	新田	新田駅東線	路肩補修工 N=1箇所	18,700	18,700		R4. 2. 17～ R4. 3. 4	(株)大島建設
47	上ノ原	上ノ原東線	道路照明修繕工 N=2基	57,200	57,200		R4. 1. 20～ R4. 3. 7	イーテック
48	本一	秋葉線	警戒標識修繕工 N=1式	231,000	231,000		R4. 2. 7～ R4. 3. 2	黒河内建設(株)
49	春日平	町谷線その2	転落防止柵設置工 L=26m	495,000	495,000		R4. 2. 7～ R4. 3. 2	黒河内建設(株)
50	春日平	広域1号線	路肩整備工 N=1式	297,000	297,000		R3. 7. 7～ R4. 3. 14	(株)サンスイ
51	本六	与田切迂回線	転落防止柵設置工 N=2基	33,000	33,000		R4. 3. 3～ R4. 3. 16	黒河内建設(株)
52	岩間	岩間東上の原 連絡線	路肩補修工 N=1式	473,000	473,000		R4. 3. 2～ R4. 3. 30	美義建設
53	柏木	広域1号線	道路照明設置工 N=8基	497,728	497,728		R4. 3. 1～ R4. 3. 29	(有)新井電器
54	石曽根	石曽根線その2	転落防止柵設置工 L=29m	82,500	82,500		R4. 3. 11～ R4. 3. 31	黒河内建設(株)
55	柏木	大久保線	道路照明修繕工 N=2基	199,100	199,100		R4. 3. 1～ R4. 3. 29	(有)新井電器
56	豊岡	豊岡線	排水管敷設工 N=1式	220,000	220,000		R3. 12. 24～ R4. 3. 28	ユタカ産業(有)
57	七久保	七久保大横道線	構造物撤去工 N=1箇所	352,000	352,000		R4. 3. 25～ R4. 3. 31	(有)五味建設
58	南割	原畑線	路肩補修工 N=1箇所	293,832	293,832		R4. 3. 24～ R4. 3. 31	小林水道
59	新田	丸山軌道下線	側溝敷設工 L=6m	198,000	198,000		R3. 10. 21～ R4. 3. 31	下平建設(株)
道路補修 計				24,955,120	24,955,120			
60		飯島地区	オーバーレイ工 A=108m2	492,800	492,800		R3. 10. 4～ R3. 11. 8	野村建設(株)
61		田切地区	舗装打換え工 A=8m2 オーバーレイ工 A=146m2	495,000	495,000		R3. 8. 2～ R3. 8. 27	下平建設(株)
62		本郷地区	オーバーレイ工 A=157m2	473,000	473,000		R3. 7. 15～ R3. 8. 4	(株)久保田組
63		七久保地区	舗装工 A=67m2 オーバーレイ工 A=26m2	462,000	462,000		R3. 7. 15～ R3. 8. 4	(株)久保田組
64	春日平	久根平幹線	オーバーレイ工 A=12m2	69,300	69,300		R3. 4. 22～ R3. 4. 30	(株)ヤマウラ 飯島支店
65	上ノ原	上ノ原幹線	舗装打換え工 A=34m2	209,000	209,000		R3. 5. 10～ R3. 6. 30	(株)三徳
66	豊岡	下小段線	オーバーレイ工 A=41m2	239,800	239,800		R3. 7. 21～ R3. 8. 4	(株)久保田組
67	春日平	広域1号線	切削オーバーレイ工 L=674m、A=4456m2	26,488,000	26,488,000		R3. 6. 25～ R3. 9. 30	野村建設(株)
68	荒田	秋葉線	舗装打換え工 L=274m、A=1609m2	8,404,000	8,404,000		R3. 10. 6～ R3. 12. 10	(株)久保田組

NO	自治会名	箇所名	内 容	事業費	事業費の内訳		工 期	請負業者
					町 費	分担金		
69	日曾利	トヤゴ北線	舗装工 L=50m、A=129m ²	814,000	814,000		R3.10.1～ R3.12.24	石田建設(株) 飯島支店
70	北河原	北河原縦南線	舗装打換え工 L=71m、A=308m ²	1,551,000	1,551,000		R3.10.4～ R3.12.10	下平建設(株)
71	上ノ原	上ノ原幹線その2	オーバーレイ工 L=125m、A=487m ²	2,013,000	2,013,000		R3.10.5～ R3.12.10	野村建設(株)
72	北村	千寿荘連絡線	上層路盤工 A=78m ²	462,000	462,000		R4.2.21～ R4.3.17	野村建設(株)
73	春日平	春日街道線	舗装打換え工 A=60m ²	495,000	495,000		R4.1.13～ R4.3.31	下平建設(株)
舗装補修 計				42,667,900	42,667,900			
工事費 計				67,623,020	67,623,020			

◇発注状況（現年度・R3線越分）

（単位：円）

NO	自治会名	箇所名	内 容	事業費	事業費の内訳		工 期	請負業者
					町 費	分担金		
1	豊岡	与田切地下歩道 1号線	断面修復工 N=1式 剥落防止工 N=1式	1,716,000	1,716,000		R4.2.21～ R4.5.13	(株)ステップアップ
2	春日平	町谷北線 (町谷北橋)	落下防止柵設置工 L=88m	3,696,000	3,696,000		R4.2.22～ R4.5.13	(株)大島建設
工事費 計				5,412,000	5,412,000			

(2) 道路維持【委託】

①	道路除草（広域1号線・広域2号線）	2件	998,668円
②	設計・調査（広域1号線ほか）	2件	588,500円
③	融雪剤散布（町内融雪剤散布路線）	2件	3,078,240円（前年度：2,285,415円、前年対比：134.7%）
④	除雪（町内除雪路線）	6件	5,185,576円（前年度：2,483,907円、前年対比：208.8%）
	合計	12件	9,850,984円

◇発注状況

(単位：円)

NO	自治会名	箇所名	内容	事業費	事業費の内訳		期間	委託業者
					町費	分担金		
1	町内	広域2号線ほか	道路土砂撤去 L=348m	498,960	498,960		R3.4.10～ R3.4.24	㈱サンスイ
2	町内	広域1号線ほか	道路除草 A=3519m2 道路土砂撤去 L=30m	499,708	499,708		R3.6.4～ R3.7.12	㈱サンスイ
3	春日平	広域1号線ほか	道路付属物点検業務 N=20基	440,000	440,000		R3.12.6～ R4.2.28	黒河内建設㈱
4	日曾利	北の沢線	測量設計業務 N=1式	148,500	148,500		R4.1.20～ R4.3.31	㈱ゼンシン
5	町内	北工区	融雪剤散布業務 出動 23日 (70.00h)	1,614,580	1,614,580		R3.11.12～ R4.3.31	下平建設㈱
6	町内	南工区	融雪剤散布業務 出動 22日 (62.50h)	1,463,660	1,463,660		R3.11.12～ R4.3.31	㈱久保田組
7	町内	本郷・七久保	除雪業務 出動 4日 (35.50h)	841,885	841,885		R3.11.12～ R4.3.31	㈱久保田組
8	町内	全地区対象	除雪業務 出動 4日 (39.83h)	1,436,776	1,436,776		R3.11.12～ R4.3.31	野村建設㈱
9	町内	田切・日曾利	除雪業務 出動 5日 (44.00h)	1,107,865	1,107,865		R3.11.12～ R4.3.31	下平建設㈱
10	町内	飯島上在	除雪業務 出動 5日 (8.00h)	242,880	242,880		R3.11.12～ R4.3.31	㈱三徳
11	町内	飯島下在	除雪業務 出動 3日 (10.00h)	280,720	280,720		R3.11.12～ R4.3.31	ユタカ産業㈱
12	町内	七久保	除雪業務 出動 8日 (37.00h)	1,275,450	1,275,450		R3.11.12～ R4.3.31	㈱大島建設
委託料 計				9,850,984	9,850,984			

(3) 原材料費

① 現物支給(砕石・除草剤等)	14件	244,962 円
② 原材料(レミファルト等)	28件	1,079,594 円
③ 融雪剤(塩化カルシウム・塩化ナトリウム)	73.0 t	3,503,775 円
④ 現物支給(カーブミラー)	19件	379,500 円
合 計		5,207,831 円

◇発注状況

(単位：円)

NO	自治会名	箇所名	内 容	事業費	事業費の内訳		期 間	納入業者
					町 費	分担金		
1	荒田	おしも下線他	除草剤 グリホキス 5ℓ 3本	19,440	19,440		R3.4	(有)トマト
2	本郷区	寺平支1号線	砕石 CR-40 4t車 1台	18,480	18,480		R3.4	(有)上沼組
3	本四	本郷迂回線	除草剤 グリホキス 5ℓ 4本	25,920	25,920		R3.5	(有)トマト
4	本四	本郷迂回線	特車平蓋 300型 2枚	52,580	52,580		R3.5	(株)高見澤 コンクリート事業部
5	上通り	芝宮中央道下線	除草剤 グリホ41 5ℓ 4本	15,924	15,924		R3.5	(有)トマト
6	日曾利	河原線	砕石 CR-40 2t車 1台	9,240	9,240		R3.5	松田建設(株) 伊南支店
7	北梅戸	南丈六線	砕石 CR-40 2t車 1台	9,240	9,240		R3.6	松田建設(株) 伊南支店
8	春日平	榎ノ脇原3号線	砕石 CR-40 2t車 4台	23,760	23,760		R3.7	松田建設(株) 伊南支店
9	本四	本郷迂回線	除草剤 グリホ41 5ℓ 2本	7,962	7,962		R3.8	(有)トマト
10	日曾利	トヤゴ北線	砕石 CR-40 2t車 2台	18,480	18,480		R3.8	松田建設(株) 伊南支店
11	中町	山際線他	除草剤 はや効き 500ml 12本	6,969	6,969		R3.8	(有)トマト
12	中平	下ノ窪線他	除草剤 グリホ41 5ℓ 2本	7,962	7,962		R3.10	(有)トマト
13	本一	原南支3号線	砕石 CR-25 4t車 2台	25,520	25,520		R3.10	(有)上沼組
14	荒田	秋葉線荒田線他	いぼ竹支柱 30本	3,485	3,485		R3.11	(有)トマト
小計(現物支給)			14件	244,962	244,962			
1	町	全町	除草剤 ラウンドアップ 3本	47,401	47,401		R3.5	(有)トマト
2	町	トヤゴ北線	砕石 CR-40 2t車 4台	28,160	28,160		R3.5	松田建設(株) 伊南支店
3	町	トヤゴ北線	砕石 CR-40 2t車 4台	23,760	23,760		R3.5	(有)上沼組
4	町	全町	砂1.5m ³ 4t車 1台	9,405	9,405		R3.6	(有)上沼組
5	町	全町	砕石 CR-40 2t車 1台	9,240	9,240		R3.7	(有)上沼組

NO	自治会名	箇所名	内 容	事業費	事業費の内訳		期 間	納入業者
					町 費	分担金		
6	町	針ヶ平横2号 支1号線	ロングU字溝 1本 グレーチング 4枚	116,490	116,490		R3.8	㈱高見澤 コンクリート事業部
7	町	与田切川線	切込石 10t車 1台	39,600	39,600		R3.8	松田建設㈱ 伊南支店
8	町	全町	赤コーン H=700 10本	8,250	8,250		R3.10	黒河内建設㈱
9	町	全町	人形番線 400本	8,800	8,800		R3.9	(有)トマト
10	町	全町	山砂1.5m ³ 2t車 1台	8,910	8,910		R3.10	(有)上沼組
11	町	全町	除草剤 グリホ41 50 7本	27,866	27,866		R3.11	(有)トマト
12	町	全町	工事灯 10個	16,500	16,500		R3.11	黒河内建設㈱
13	町	全町	草刈り機替刃 5個	7,540	7,540		R3.12	(有)トマト
14	町	全町	LEDランプ	138,292	138,292		R4.1	(有)新井電器
15	町	全町	赤白ソフトコーン H=450 5本	26,400	26,400		R4.2	黒河内建設㈱
16	町	岩間東上の原 連絡線	玉石 200個	114,400	114,400		R4.3	美義建設
17	町	原畑線	再生砕石 RC-40 10t車 2台	58,080	58,080		R4.3	松田建設㈱ 伊南支店
18	町	全町	エースパッチ 20kg/袋 20袋	35,200	35,200		R3.4	矢木コーポレーション㈱ 飯田支店
19	町	全町	ロメンパッチ 3箱	49,500	49,500		R3.4	ニチレキ㈱
20	町	全町	ハイエコパッチ 20kg/袋 5袋	8,800	8,800		R3.4	黒河内建設㈱
21	町	全町	マイルドパッチ 20kg/袋 10袋	29,700	29,700		R3.5	双和産業㈱
22	町	全町	マイルドパッチ 20kg/袋 20袋	59,400	59,400		R3.6	双和産業㈱
23	町	全町	マイルドパッチ 20kg/袋 20袋	59,400	59,400		R3.7	双和産業㈱
24	町	全町	マイルドパッチ 20kg/袋 20袋	59,400	59,400		R3.7	双和産業㈱
25	町	全町	マイルドパッチ 20kg/袋 10袋	29,700	29,700		R3.11	双和産業㈱
26	町	全町	マイルドパッチ 20kg/袋 10袋	29,700	29,700		R4.1	双和産業㈱
27	町	全町	マイルドパッチ 20kg/袋 5袋	14,850	14,850		R4.2	双和産業㈱
28	町	全町	マイルドパッチ 20kg/袋 5袋	14,850	14,850		R4.2	双和産業㈱
小計 (原材料)			28件	1,079,594	1,079,594			

NO	自治会名	箇所名	内 容	事業費	事業費の内訳		期 間	納入業者
					町 費	分担金		
1	町	指定路線散布 自治会配布	塩化ナトリウム 38.5t 塩化カルシウム 34.5t	3,503,775	3,503,775		R3.11～ R4.3	ジャパンソルト(株) 中南信支店
小計 (融雪剤)			73.0t	3,503,775	3,503,775			
1	鳥居原	鳥居原線	丸型2面鏡支柱セット φ1000 1セット	64,570	64,570		R3.4	株双葉 伊那営業所
2	本五	本郷中央幹線	丸型2面鏡支柱セット φ800 1セット	47,300	47,300		R3.5	株双葉 伊那営業所
3	本二	十王堂縦線	丸型面鏡 φ800 1枚	13,750	13,750		R3.6	株双葉 伊那営業所
4	高遠原	万年瓦線	丸型1面鏡支柱セット・ 丸型2面鏡支柱セット φ800 各1セット	71,500	71,500		R3.6	株双葉 伊那営業所
5	上通り	芝宮線ほか	丸型面鏡 φ800 1枚 注意板 1枚	14,850	14,850		R3.6	株双葉 伊那営業所
6	中町	東町裏線	注意板 1枚	3,300	3,300		R3.6	株双葉 伊那営業所
7	南田切	南平沢支1号線	丸型鏡面 φ800 1枚 支柱 バンド	23,650	23,650		R3.7	株双葉 伊那営業所
8	赤坂	胡麻畑線	丸型面鏡 φ800 1枚 角型面鏡 450×600 1枚	25,850	25,850		R3.10	株双葉 伊那営業所
9	上通り	芝宮線	丸型1面鏡支柱 1本 注意板 1枚	11,330	11,330		R3.10	株双葉 伊那営業所
10	上通り	仲河原線	丸型面鏡 φ800 1枚 注意板 1枚	14,850	14,850		R3.10	株双葉 伊那営業所
11	上通り	芝宮線ほか	丸型面鏡 φ800 1枚 注意板 1枚	14,850	14,850		R3.10	株双葉 伊那営業所
12	上通り	合の原北線	丸型面鏡 φ800 1枚 注意板 1枚	14,850	14,850		R3.10	株双葉 伊那営業所
13	上通り	芝宮線	注意板 3枚	3,300	3,300		R3.10	株双葉 伊那営業所
14	上通り	仲河原線	注意板 1枚	1,100	1,100		R3.10	株双葉 伊那営業所
15	上通り	芝宮線	注意板 1枚	1,100	1,100		R3.10	株双葉 伊那営業所
16	上通り	防火道路線	注意板 1枚	1,100	1,100		R3.10	株双葉 伊那営業所
17	本一	本郷幹線	丸型面鏡 φ800 1枚 注意板 1枚	14,850	14,850		R4.1	株双葉 伊那営業所
18	本郷区	十王堂縦線	丸型面鏡 φ800 1枚 取付金具	18,700	18,700		R4.1	株双葉 伊那営業所
19	美澤	美沢2号線	丸型面鏡 φ800 1枚 取付金具	18,700	18,700		R4.3	株双葉 伊那営業所
小計 (カーブミラー)			19件	379,500	379,500	0		
合 計				5,207,831	5,207,831	0		

(4) 補助金及び交付金

① 除雪用機械購入等補助	9自治会	389,990 円
② 除雪協力費	44自治会	1,000,000 円
合 計		1,389,990 円

◇内訳

(単位：円)

NO	自治会名	概 要	内 容	事 業 費	事業費の内訳		支 払 日	購 入 先 業 者 等
					町補助金	地元拠出金		
1	本五	除雪用機械	スノーブラウ 1台	181,500	127,050	54,450	R4. 2. 10	(株)オートハ ^ル 上伊那 オートハ ^ル 南部
2	上通り	除雪用機械器具	エッジ 1台	26,400	13,200	13,200	R3. 12. 10	ミスターイヤマン飯田店
3	赤坂	除雪用機械器具	バッテリー 1台	16,500	8,250	8,250	R3. 11. 19	今井自動車工業(株)
4	本二	除雪用機械器具	エッジ 1台	125,378	50,000	75,378	R4. 1. 7	ヤンマーアグリ ジャパン(株) 関東甲信越支社
5	春日平	除雪用機械器具 ・修繕	エッジ・修繕 1台	160,400	77,500	82,900	R3. 12. 15	JA上伊那 農機南部工場・ 塗装カラサワ
6	新田	除雪用機械修繕	修繕 1台	37,480	18,740	18,740	R4. 3. 4	(有)七久保自動車工業
7	日曾利	除雪用機械修繕	修繕 1台	35,500	17,750	17,750	R4. 3. 10	(有)トマト
8	岩間	除雪用機械修繕	修繕 1台	55,000	27,500	27,500	R4. 3. 31	(株)関東甲信クボタ
9	中平	除雪用機械修繕	修繕 1台	111,926	50,000	61,926	R4. 3. 31	(有)オートボデー富士
補助金 計				750,084	389,990	360,094		
1	全 町	除雪関係交付金	除雪協力費 (44自治会)	1,000,000	1,000,000	0	R3. 9. 24	
交付金 計				1,000,000	1,000,000	0		
合 計				1,750,084	1,389,990	360,094		

(5) 融雪剤自動散布機リース

・町道広域2号線 (柏木) 2台 R3. 11. 1~R4. 3. 31 1,095,600 円 (株)前田製作所松本営業所

4 町道整備事業（4231）

- ・新設舗装、道路改良

◇発注状況

（単位：円）

NO	自治会名	箇所名	内 容	事業費	事業費の内訳		工 期	請負業者
					町 費	分担金		
1	山久	火の見線ほか	測量設計業務 路線延長 L=240m	4,939,000	4,939,000	0	R3.12.13～ R4.3.22	(株)理財
2	北街道	丸山線	測量設計業務 路線延長 L=70m	3,025,000	3,025,000	0	R3.12.13～ R4.3.22	(株)ジッソク
3	鳥居原	鳥居原横断線ほか	路線調査業務 路線延長 L=1330m	99,000	99,000	0	R4.1.20～ R4.3.29	(株)ゼンシン
委託料 計				8,063,000	8,063,000	0		
合 計				8,063,000	8,063,000	0		

5 社会資本整備総合交付金事業（4235）

- ・国交付金事業を活用した道路改良

◇発注状況（現年度）

（単位：円）

NO	自治会名	箇所名	内 容	事業費	事業費の内訳		工 期	請負業者
					国 費	町 費		
1	上ノ原	上ノ原幹線	舗装補修工事 L=50m 路盤再生工 A=163m ²	1,848,000	741,000	1,107,000	R3.5.10～ R3.6.30	(株)三徳
2	南田切	南田切線	道路改良工事 L=37m ブロック積工 A=164m ²	15,928,000	9,020,000	6,908,000	R3.11.22～ R4.3.18	下平建設(株)
工事費 計				17,776,000	9,761,000	8,015,000		
3	豊岡	本郷飯島線	用地測量業務 路線延長 L=150m	3,520,000	2,013,000	1,507,000	R3.7.5～ R3.12.20	(株)ゼンシン
4	岩間 赤坂	高尾本線	設計業務 路線延長 L=273m	4,730,000	2,705,000	2,025,000	R3.7.5～ R4.3.18	(株)ゼンシン
5	南田切	南田切線	橋梁修正設計業務 下市場橋	9,900,000	5,662,000	4,238,000	R3.5.13～ R4.3.18	(株)ゼンシン
委託料 計				18,150,000	10,380,000	7,770,000		
6	豊岡	本郷飯島線	用地買収 A=377m ²	229,560	0	229,560	R4.3.28 登記	地権者5名
負担金 計				229,560	0	229,560		
7	南田切	南田切線	設計監理業務負担金	642,000	0	642,000	R3.4～ R4.3	上伊那広域連合
負担金 計				642,000	0	642,000		
合 計				36,797,560	20,141,000	16,656,560		

◇発注状況（現年度・R3繰越分）

（単位：円）

NO	自治会名	箇所名	内容	事業費	事業費の内訳		工期	請負業者
					国費	町費		
8	高尾	高尾原北線	舗装補修工事 L=496m 路盤再生工 A=3530m ²	51,000,000	26,000,000	25,000,000	R4.3.28～ R4.10.11	株式会社久保田組 (未契約分含む)
9	南田切	南田切線	道路改良工事 橋梁工	101,000,000	57,200,000	43,800,000		未契約
工事費計				152,000,000	83,200,000	68,800,000		
10	高尾 南田切	高尾原北線 南田切線	設計監理業務負担金	6,772,000	0	6,772,000	R4.3～ R4.10	上伊那広域連合 (未契約分含む)
負担金計				6,772,000	0	6,772,000		
合計				158,772,000	83,200,000	75,572,000		

◇発注状況（繰越明許・R2繰越分）

（単位：円）

NO	自治会名	箇所名	内容	事業費	事業費の内訳		工期	請負業者
					国費	町費		
11	上ノ原	上ノ原幹線その2	舗装補修工事 L=375m 路盤再生工 A=2439m ²	24,398,000	12,480,000	11,918,000	R3.3.25～ R3.6.30	野村建設(株)
12	南田切	南田切線その2	道路改良工事 L=196m ブロック積工 A=258m ² 舗装工 A=1295m ²	39,930,000	20,280,000	19,650,000	R3.3.25～ R3.9.30	下平建設(株)
工事費計				64,328,000	32,760,000	31,568,000		
13	南田切	南田切線その2	設計監理業務負担金	1,665,000	0	1,665,000	R3.3～ R3.9	上伊那広域連合
負担金計				1,665,000	0	1,665,000		
合計				65,993,000	32,760,000	33,233,000		

6 県営農道整備事業（4238）

- ・事業主体：長野県上伊那地域振興局農地整備課
- ・事業箇所：町道広域2号線（柏木信号機交差点～岩間信号機交差点）

◇事業内容

（単位：円）

NO	自治会名	箇所名	内 容	事業費	事業費の内訳		工 期	事業主体
					国 費	町 費		
1	—	飯島地区	歩道工事 L=542m W=1.5～3.0m	25,000,000		25,000,000	R3.6.10 負担金支払	長野県 上伊那地域振興局 農地整備課
2	—	飯島地区	農道保全対策事業 県営事業割賦課金	45,000	0	45,000	R4.3.10 賦課金支払	長野県 土地改良事業団体 連合会
合 計				25,045,000	0	25,045,000		

7 社会資本整備総合交付金事業（橋りょう）（4252）

- ・国交付金事業を活用した橋梁の点検・修繕

◇発注状況

（単位：円）

NO	自治会名	箇所名	内 容	事業費	事業費の内訳		工 期	請負業者
					国 費	町 費		
1	町内	町道道路橋	橋梁点検 藤巻4号橋ほか37橋	10,780,000	6,166,000	4,614,000	R3.6.10～ R3.12.20	㈱ゼンシン
2	上通り	中央道跨道橋	橋梁点検 尾越橋、鳴尾北橋	8,470,000	4,844,000	3,626,000	R3.6.4～ R4.3.18	中日本ハイウェイ・ エンジニアリング 名古屋㈱
3	高遠原	鉄道跨線橋	橋梁点検 事前協議資料作成 上島橋、本郷跨線橋	1,859,000	0	1,859,000	R3.10.4～ R4.3.22	㈱トーチコンサル ト中部支社
委託料 計				21,109,000	11,010,000	10,099,000		
4	春日平	中田切ふれあい橋	橋梁修繕工事 橋面防水工 A=945m ² 表層工 A=945m ² 表面含浸工 A=230m ²	25,014,000	14,118,000	10,896,000	R3.9.24～ R4.3.25	野村建設㈱
工事費 計				25,014,000	14,118,000	10,896,000		
5	春日平	中田切ふれあい橋	橋梁修繕工事 設計監理業務負担金	1,084,000	0	1,084,000	R3.9～ R4.3	上伊那広域連合
負担金 計				1,084,000	0	1,084,000		
合 計				47,207,000	25,128,000	22,079,000		

8 河川総務費（4311）

（単位：円）

	自治会名	路河川名	内 容	事業費	事業費の内訳		工 期	団 体
					町 費	分担金		
1	高遠原	(準)高遠入沢川	河川維持作業 賃金	19,764	19,764	0	R3.10	高遠原自治会
合 計				19,764	19,764	0		

9 河川整備費（4322）

（単位：円）

	自治会名	路河川名	内 容	事業費	事業費の内訳		工 期	請負業者
					町 費	分担金		
1	北町	(準)北田川	抵当権抹消登記	59,800	59,800	0	R3.11	東京リーガル・パートナーズ 司法書士事務所
手数料 計				59,800	59,800	0		
2	山久	山久線水路川	基礎調査業務 N=1式	458,700	458,700	0	R4.2.22～ R4.3.31	㈱緑地計画
委託料 計				458,700	458,700	0		
3	北河原	(準)古川	湧水処理工、法面整形工 N=1箇所	200,000	200,000	0	R3.9.1～ R3.9.30	美義建設
4	石曾根	(準)火打垣外沢川	護岸修繕工 N=1箇所	40,700	40,700	0	R3.11.22～ R3.12.3	美義建設
5	北町	(準)北田川	護岸修繕工 N=1箇所	106,700	106,700	0	R3.11.22～ R3.12.3	美義建設
6	岩間	(準)唐沢川	土砂撤去工 V=24m ³	484,000	484,000	0	R4.1.5～ R4.1.15	ユタカ産業(株)
7	中平	(準)古川	湧水処理工 N=1箇所	258,500	258,500	0	R3.10.21～ R4.3.31	下平建設(株)
8	追引	(準)中原川	護岸修繕工 N=4箇所	264,000	264,000	0	R3.10.21～ R4.3.31	下平建設(株)
9	追引	(準)藤巻川	落差工設置 N=1箇所	255,200	255,200	0	R3.10.21～ R4.3.31	下平建設(株)
工事費 計				1,609,100	1,609,100	0		
10	北町	(準)北田川	用地買収 A=27m ²	3,242	3,242	0	R3.12	㈱アイモーション
土地購入費 計				3,242	3,242	0		
合 計				2,130,842	2,130,842	0		

10 道の駅本郷管理費（4263）

（単位：円）

	箇所名	施設名	内 容	事業費	事業費の内訳		工 期	請負業者
					町 費	分担金		
1	本郷	道の駅 本郷	施設管理業務委託 (トイレ、駐車場)	385,000	385,000	0	R3.4.1～ R4.3.31	㈱ふるさとの味 いいじま
2	本郷	道の駅 本郷	施設管理業務委託 (浄化槽)	373,560	373,560	0	R3.4.1～ R4.3.31	(株)七久保衛生社
合 計				758,560	758,560	0		

1 1 関係機関事業実施状況

(1) 国土交通省 天竜川上流河川事務所

(単位：円)

事業名	路河川名	箇所名	内容	事業費	請負業者
中田切川護岸工事	天竜川水系中田切川	駒ヶ根市赤穂地先	護岸工、根固工	622,446,000	㈱ヤマウラ 浅川建設工業㈱
中田切第3砂防堰堤 流木止め設置工事	天竜川水系中田切川	駒ヶ根市赤穂地先	流木止め設置工、法面工	78,610,000	田島建設㈱ ㈱ヤマウラ
中田切砂防堰堤改築工事	天竜川水系中田切川	駒ヶ根市赤穂地先	砂防堰堤工	27,830,000	㈱ヤマウラ
与田切川セル群堰堤 修繕工事	天竜川水系与田切川	飯島町飯島地先	セル群堰堤修繕工	84,920,000	福美建設㈱
中田切川・与田切川 土砂除去工	天竜川水系中田切川・ 与田切川	—	土砂除去工、道路補修工	14,040,000	野村建設㈱ 福美建設㈱
合計				827,846,000	

(2) 長野県 伊那建設事務所

① 道路事業

(単位：円)

事業名	路河川名	箇所名	内容	事業費	請負業者
防災・安全交付金(道路)事業	(一)千人塚公園線	北村	道路改築工	51,909,000	㈱久保田組
県単道路改築(地方債)事業	(一)千人塚公園線	北村	道路台帳整備	1,243,000	㈱緑地計画
県単道路防災	(一)飯島(停)日曾利線	石曾根2号	用地測量	2,059,200	㈱北測
県単道路改築事業	(一)北林飯島線	新田(1)	道路詳細設計 L=0.25km	4,999,500	技建開発㈱
小破修繕工事	(国)153号	中田切大橋	法面及び管理用通路補修	1,056,000	中川飯島JV
沿道美化	(国)153号	田切～本郷他	除草工	1,067,962	駒ヶ根伊南 シルバー人材センター
合計				62,334,662	

② 河川事業

(単位：円)

事業名	路河川名	箇所名	内容	事業費	請負業者
県単河川改修事業	中田切川	グリーン工業団地	大型ブロック積工 根固めブロック工	98,208,000	下平建設㈱
防災・安全交付金 総合流域防災 (情報基盤整備)	管内一円 ※他市町村含む	—	危機管理型水位計設置(与田切川)	17,545,000	丸登電業㈱
防災・安全交付金 総合流域防災	管内一円 ※他市町村含む	—	浸水想定区域図作成(中田切川、郷沢川、与田切川、十王堂沢川、子生沢川、日向沢川、前沢川)	35,154,900	㈱協同測量社
河川維持工事	唐沢川	飯島駅北	ステップ設置	317,900	下平建設㈱
河川維持工事 (緊急浚渫推進)	日向沢川	新屋敷	堆積土除去工	2,156,000	登美屋建設㈱

河川維持工事 (緊急浚渫推進)	矢の沢川	高遠原	堆積土除去工	803,000	有五味建設
河川維持工事 (河川環境改善)	矢の沢川	合流点上	倒木処理	1,903,000	野村建設(株)
河川維持工事 (河川環境改善)	本沢	起点部	倒木処理	1,243,000	登美屋建設(株)
合 計				157,330,800	

③ 砂防事業

(単位：円)

事業名	路河川名	箇所名	内 容	事業費	請負業者
国補通常砂防 (事業間連携)(緊急対策事業) 工事	(砂)矢の沢	七久保	2号堰堤背面土掘削工	45,441,000	下平建設(株)
国補通常砂防 (事業間連携)(加速化)工事	(砂)矢の沢	七久保2工区	2号堰堤背面土掘削工	30,195,000	下平建設(株)
国補通常砂防 (事業間連携)工事	(砂)高遠入沢	高遠原	溪流保全工 付替え流路工 管理用道路工	54,241,000	(株)久保田組
合 計				129,877,000	

— 調査計画係 —

1 都市計画総務関係（４４１１）

(1) 都市計画審議会	審議案件なし	
(2) 景観審議会	審議案件なし	
(3) 各種申請・届出、許可の件数		
① 建築確認申請（建築基準法 第6条第1項）	45 件	
② 都市計画道路内建築許可（都市計画法 第53条）	1 件	
③ 開発行為許可申請（都市計画法 第29条）	0 件	
④ 景観計画区域内行為の届出（飯島町景観条例 第12条）	65 件	
⑤ 屋外広告物許可申請（飯島町屋外広告物条例 第9条）	0 件	0 円
⑥ 都市計画図（1／2,500）の販売（@500円）	1 枚	500 円
⑦ 〃 基本図（1／10,000）の販売（@600円）	3 枚	1,800 円

2 国県関連事業（４２６１）

飯島町加盟 期成同盟会 負担金内訳

(単位：円)

No.	期成同盟会名	事業費	備考
1	長野県道路整備	24,900	
2	一般国道153号改良促進	3,500	
3	(主) 竜東線整備促進	11,700	
4	(主) 〃 吉瀬大草整備促進	50,000	
5	(主) 飯島飯田線改良促進	18,000	
負担金合計		108,100	

3 国道153号伊南バイパス建設促進費（４２６２）

No.	支出節名等	事業概要	事業費	備考
1	期成同盟会 負担金	国道153号伊南バイパス建設促進	10,000	
2	期成同盟会 旅費	同盟会要望活動	0	
合計			10,000	

事業	開催日	開催名	内容	備考
1	令和3年7月1日	定期総会（書面決議）	議案の承認等	
2	令和3年7月12日	要望活動	中部地方整備局	書面要望
3	令和3年7月30日	要望活動	国土交通省	オンライン要望
4	令和3年11月19日	要望活動	長野県建設部長	

4 国道153号伊那バレー・リニア北バイパス改良促進費（４２６４）

No.	支出節名等	事業概要	事業費	備考
1	期成同盟会 負担金	国道153号本郷～下市田間建設促進	49,000	

事業	開催日	開催名	内容	備考
1	令和3年7月6日	定期総会（書面決議）	議案の承認等	
2	令和3年10月29日	視察	三遠南信自動車道路	
3	令和3年11月19日	要望活動	長野県建設部長	
4	令和4年2月3日	勉強会	飯田国道事務所等による講義	中止

— 調査計画係 —

(1) 住宅管理状況

① 令和3年度 住宅入居状況

(単位：戸)

No.	団地名	基準日 建築年度	3.4.1			年度中の異動		4.3.31 入居戸数		入居率
			管理 戸数	募集可能 戸数	入居 戸数	入居	退居	入居 停止 未含	入居 停止 含む	
1	豊岡住宅 【新規入居停止】	S35～ S36	10	入居 停止	5	0	0		5	
2	舟久保住宅 【新規入居停止】	S37～ S39	22	入居 停止	8	0	0		8	
3	陣馬住宅	S50～ S51	32	26	15	0	0	15		57.7%
4	北梅戸住宅	S50～ S53	54	53	41	1	3	39		73.6%
5	上通り住宅	S54～ S56	11	11	9	0	0	9		81.8%
6	グリーンリーフ飯島	H19	12	12	12	1	1	12		100.0%
7	グリーンハート	H22	18	18	18	3	6	15		83.3%
合計			159	120	108	5	10	90	103	
入居率 (R4.3.31時点)			$\frac{\text{入居90戸}}{\text{全120戸}} \times 100 = 75.0\%$ 【※入居受入停止中 豊岡住宅5戸・舟久保住宅8戸 計13戸を除く】							

- ② 住宅使用料収入・令和3年度分 27,530,910 円
 ・滞納繰越分 1,080,540 円
- ③ 町営住宅車庫証明手数料収入 6件 2,400 円
- ④ 住宅管理関係
 ・陣馬住宅遊具点検 33,000 円
 ・グリーンリーフ飯島 下水管洗浄、給湯設備点検、排水ポンプ交換 558,492 円
- ⑤ 住宅修繕関係
 ・修繕料 18件 666,281 円
 (グリーンハート電気温水器修理、北梅戸住宅トイレ修理 ほか)

6 町営住宅整備事業 (4512)

(1) 町営住宅の再生整備事業に伴う長野県住宅供給公社への年度償還

34,354,748 円

7 住宅・建築物耐震改修促進事業 (4531)

(1) 一般住宅の耐震診断業務 【委託先：(一社)長野県建築士事務所協会】

申請件数 (件)	耐震性	耐震性なし (件)		事業費計 (円)	財 源 内 訳		
	あり (件) ($I_w \geq 1.0$)	$1.0 > I_w$ $I_w \geq 0.7$	$0.7 > I_w$		国費 (円)	県費 (円)	町費 (円)
5	0	0	5	325,000	162,000	81,250	81,750

※ I_w とは耐震性能 (0.7未満…倒壊の可能性が高い) (0.7以上～1.0未満…倒壊の可能性がある)
 (1.0以上～1.5未満…一応倒壊しない) (1.5以上…倒壊しない)

(2) 住宅耐震補強事業

申請件数 (件)	事業費計 (円)	財 源 内 訳		
		国費 (円)	県費 (円)	町費 (円)
1	1,000,000	500,000	250,000	250,000

(3) 大規模盛土造成地 変動予測調査業務 (R2～3) 6,578,000円 【繰越明許】

(4) 大規模盛土造成地 地下水位観測業務 1,122,000円

— 調査計画係 —

8 空き家等対策事業（4532）

(1) 空き家空き地対策4局部会（総務課・住民税務課・建設水道課・地域創造課）

回	開催日	協議内容等
第1回	令和3年10月12日	情報共有（空家件数、協議会の報告）、個別案件の協議

(2) 空き家等対策協議会（構成員：有識者等7名）

回	開催日	協議内容等
第1回	令和3年7月15日	空家の現況について説明、特定空家等の判断について協議
第2回	令和3年8月26日	特定空家等の判断について（現地調査）

(3) 空家等対策支援専門家派遣事業

実施なし

(4) 所有者等への個別通知

- ・ 空き家所有者の意向調査（窓口での聞き取り、郵送にて照会） 17件
- ・ 特定空家等候補物件所有者への指導通知 2件

— 調査計画係 —

(1) 事業概要

<令和3年度事業実施地区>

・県の事業認可公示：R3.4.1 ・町の事業実施の告示：R3.6.14

地区	工程年	区域	精度	縮尺	面積 (k㎡)	説明会・委員会	調査概要	調査詳細内容	工程別内容	
飯島11区	1年目工程	石曾根・鳥居原の一部	乙I	1/500	0.40	1. 地権者説明会 コロナ対策により資料送付のみ 2. 地籍調査委員会 R3.8.5 委嘱人数 15名	境界確認及び測量	一筆地調査(E工程)	調査前筆数	496筆
									調査後筆数	483筆
									地権者数	68名
								地籍図根三角測量(C工程)	境界立会期間及び立会日数	R3.9.13～R3.10.25(12日間)
									与点数(電子基準点)	3点
									新点数	2点
細部図根測量(FI工程)	新点数 放射法	29点								
	新点数 多角測量法	110点								
一筆地測量(FII-1工程)	総筆数	483筆								
	筆界点数	1711点								

地区	工程年	区域	精度	縮尺	面積 (k㎡)	本閲覧告示	調査概要	調査詳細内容	工程別内容	
田切5区	2年目工程	追引・南割・南田切の一部	乙I	1/500	0.41	R3.11.22	地籍図面等 の作成 及び閲覧	原因作成(FII-2工程)	原因	40枚
									調査前筆数	887筆
								地積測定(G工程)	調査後筆数	766筆
									調査前筆数	887筆
								地籍図・地籍簿の作成及び仮閲覧・本閲覧(H工程)	調査後筆数	766筆
									地籍図枚数	40枚
仮閲覧期間及び日数	仮閲覧期間及び日数	R3.9.7～R3.9.11(5日間)								
	本閲覧期間及び日数	R3.11.24～R3.12.17(20日間)								

※参考
地籍調査の過程
1年目：説明会 → 一筆地調査 ～ 一筆地測量
2年目：仮閲覧 → 原因作成 ～ 地籍図・地籍簿の作成 → 本閲覧
3年目以降：認証・登記（完了）

(2) 請負業者・補助対象事業費

(円)

請負業者	契約総額	各工区事業費		国県補助事業対象 全体事業費 内訳 (左記委託料含む)	
		飯島11区	15,004,000	補助対象事業費	12,280,000
(株)ゼンシン	16,808,000	田切5区	1,804,000	上記内補助金額	
				国費(1/2)	6,140,000
				県費(1/4)	3,070,000
				町負担額(1/4)	3,070,000

(3) 認証・登記の進捗状況 ※現在対応中及び令和3年度登記完了地区のみ記載。

年度	地区名	面積 (k㎡)	実施年			
			1年目工程	2年目工程	3年目工程以降	
			境界確認・測量	原因作成	認証	登記
平成26年度	田切 4区	0.40	R3.12.2			
平成28年度	七久保 7区	0.30	R2.2.17 R4予定			
平成29年度	飯島 9区	0.45	R4.2.4			
平成30年度	飯島 10区	0.46				
令和元年度	七久保 8区	0.11	R4.3.17			
令和2年度	田切 5区	0.41				
令和3年度	飯島 11区	0.40				

(4) 地籍調査閲覧データ利用料

件数	収入額 (@400円)
235	94,000円

— 水 道 係 —

1 合併処理浄化槽設置整備事業

(1) 合併処理浄化槽設置整備事業 (2941)

(単位：円)

人 槽 区 分	～5人槽	6～7人槽	8～10人槽	11～20人槽	21～30人槽	31～50人槽	51人槽以上	合 計
設 置 数	4 基	4 基	2 基					10 基
補助金額	1,378,000	1,706,000	764,000					3,848,000
上乗せ補助金額								
合 計	1,378,000	1,706,000	764,000					3,848,000

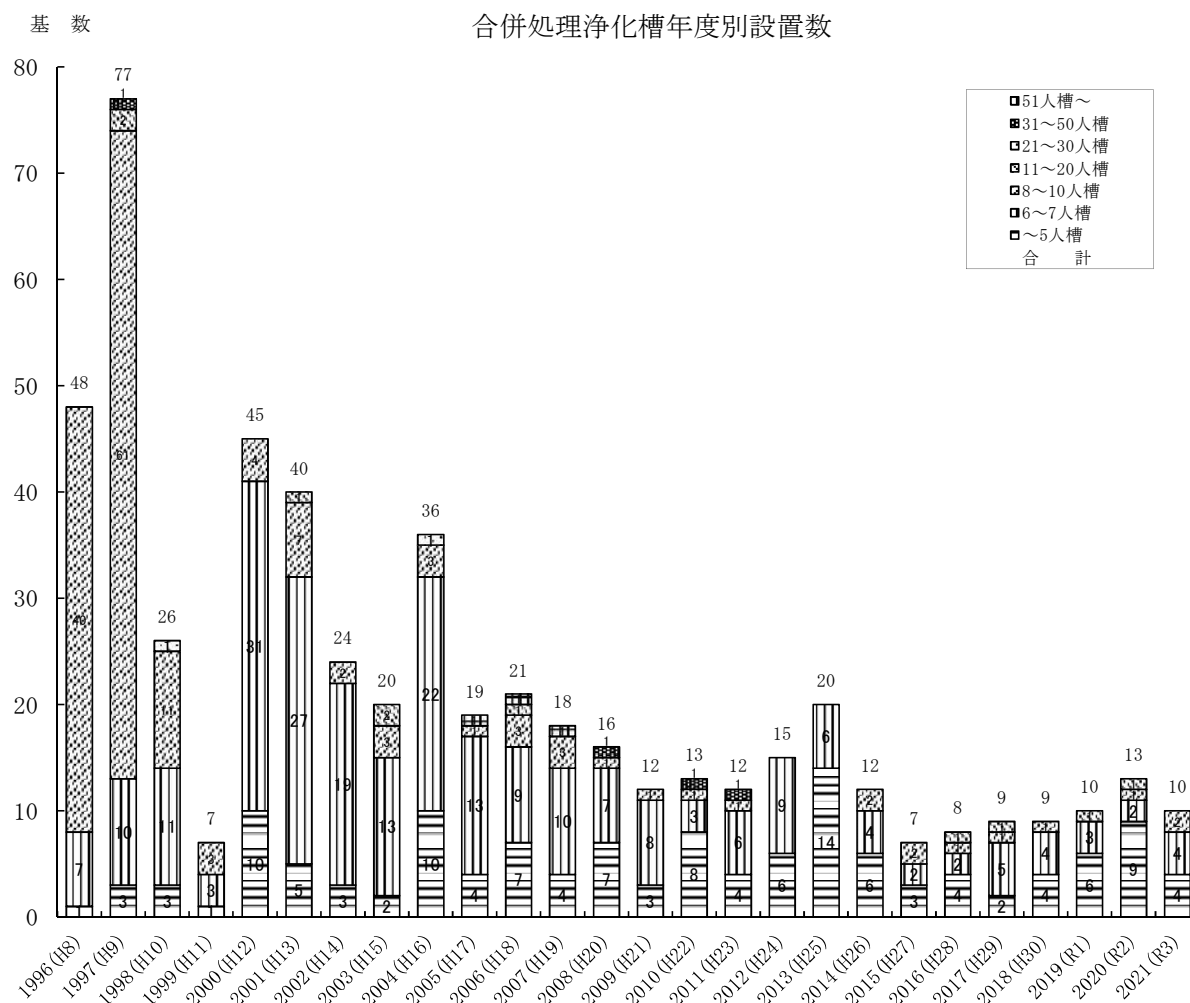

(2) 合併処理浄化槽管理費 (2942)

維持管理補助金	令和元年度		令和2年度		令和3年度		備 考	
	個別地区	622 件	6,220,000円	631 件	6,310,000円	641 件		6,410,000円
	計	622 件	6,220,000円	631 件	6,310,000円	641 件		6,410,000円

(3) 合併処理浄化槽普及状況

区 分	処理区・地区	処理区内人口 A	水洗化人口 B	流入戸数	水洗化率 B/A
合併処理浄化槽設置事業	個別処理区域	2,130人	1,924人	757戸	90.3%

地 域 創 造 課

— 地 域 係 —

1 国際・友好都市交流費（1162）

(1) 地域間交流事業

- ① 奈良県斑鳩町（友好都市）との交流
訪問・来町ともにコロナ禍で中止
- ② 鳥羽市（災害時相互応援協定）との交流
訪問・来町ともにコロナ禍で中止

(2) 国際化の推進及び交流・協力

- ① 飯島町国際協力会の活動支援
・協力会窓口業務 ・県等からの情報の転送
- ② 日本語教室の活動支援
・情報提供等 ・施設利用支援

2 活性化推進事業（1166）

(1) ふるさと大使事業

- ① 飯島町ふるさと大使委嘱者 令和3年度末現在委嘱者数 8名

(2) 飯島町地域おこし協力隊制度の統括

- ① 採用人数 2名 （年度末の在籍人数6名）
- ② 関係部署との連絡調整等
・協力隊ミーティングの開催

3 ふるさといいじま応援寄附金（1166）（1173）

(1) 制度の概要

- ・「ふるさと納税制度」による「ふるさといいじま応援寄附金制度」を平成20年6月創設
- ・ふるさといいじま応援寄附金制度により寄附していただいた方に対し、特産品を贈呈し、飯島町への愛着を育むとともに特産品の普及による地域活性化を目的とする。
- ・応援メニューを設定し、寄附受付の際に寄附者に希望する活用先を選択してもらう。寄附金は一旦基金へ積み立て、早期に取り崩しそれぞれの応援メニューに該当する事業へ充当

(2) 令和3年度特産品贈呈の状況

- ア 特産品品目 129種類
- イ 贈呈数 3,903件
- ウ 特産品調達費 18,980,243円（送料を含む）

(3) 令和3年度寄附の状況 (単位：円)

応援メニュー	件数	金額
まちが誇る自然環境を後世に残すために	1,573	21,486,000
まちの子どもたちを守り育てるために	1,374	18,634,000
いきいき元気なまちづくりのために	340	5,207,000
まちの夢、実現のために	333	4,827,000
「飯島町米俵マラソン」応援プロジェクト	64	924,000
「ひなどり奨学基金」応援プロジェクト	219	2,802,000
合計	3,903	53,880,000

(4) 令和3年度寄附金の活用状況 (単位：円)

応援メニュー	事業内容	金額
まちが誇る自然環境を後世に残すために	林道整備事業及び道路維持費	9,174,000
まちの子どもたちを守り育てるために	小中学校管理費及び認可保育園運営費	7,958,000
いきいき元気なまちづくりのために	感染症予防事業	2,811,000
まちの夢、実現のために	健康づくり運動事業	2,606,000
飯島町学校給食センター建設プロジェクト	学校給食センター費	1,420,000
「飯島町米俵マラソン」応援プロジェクト	米俵マラソン実行委員会への補助金交付	376,000
「ひなどり奨学基金」応援プロジェクト	ひなどり奨学基金への補助金交付	1,741,000
ふるさと納税実施に係る経費		24,009,243
合計		50,095,243

(5) ふるさといいじま応援基金の状況 (単位：円)

2年度末基金額	3年度増加額	3年度減少額	3年度末現在高
26,166,964	53,886,540	50,096,000	29,957,504

4 企業版ふるさと納税 (1177)

(1) 制度の概要

- ・地方創生応援税制による「企業版ふるさと納税」を令和3年1月創設
- ・企業版ふるさと納税により寄附していただいた事業所は寄附金総額に対して法人税最大9割が控除対象

- ・ 応援メニューを設定し、寄附受付の際に寄附者に希望する活用先を選択してもらう。寄附金は一旦基金へ積み立て、早期に取り崩しそれぞれの応援メニューに該当する事業へ充当

(2) 令和3年度寄附の状況 (単位：円)

応援メニュー	件数	金額
賑わいと活力で雇用を確保する飯島町	0	0
若者が帰りたい・住んでみたい飯島町	1	200,000
安心して子育てができる飯島町	2	1,100,000
知名度と魅力向上で活力ある飯島町	0	0
みんなが住み続けたい飯島町	1	500,000
合計	4	1,800,000

(3) 令和3年度寄附金の活用状況

※寄付金額は全額一旦基金へ充当し「飯島町まち・ひと・しごと推進計画」に掲げる事業に充当予定。

5 地域おこし協力隊起業支援事業 (1170)

(1) 地域おこし協力隊起業支援補助金 6人 5,950,000円

6 元気なまちづくり推進事業 (1174)

(1) まちの駅「いいちゃん」

- ① まちの駅運営委員会開催 2回 (6月、3月)
- ② 運営スタッフ まちなか活性化支援員配置 3名
- ③ 運営等の概要

開店日時 毎週月曜日～土曜日 (祝祭日含む、年末年始除く) A9:30～P6:00
来店者数 約6,500人 (イベント来場者数含む)

(2) まちなか活性化経済循環イベント補助金 (単位：円)

内容	金額	備考
いいじまラブリーフェスタ	750,000	8/8開催 来場者数 1,572名
信州飯島風街道 りんりん祭	750,000	8/21開催 来場者数 約500名
合計	1,500,000	

(3) まちの駅運営・協力隊員関係経費 (単位：円)

内容	金額	説明
まちの駅運営経費	1,255,720	賃借料、光熱水費、電話代等
支援員・協力隊員賃金等	7,751,725	支援員報償費、隊員賃金等
イベント関係経費	1,146,140	イベント出演者報償、イルミネーション機材、イルミ・ライトアップ電気料等

(4) まちの駅（まちなか活性化支援員等）主な活動実績

実施月	活 動 内 容 等	備 考 (期間・来場者数等)
4 月	雪形パネル展（下平和幸氏）	4/15～4/29
5 月	ポピー・フクロナデシコ 畑作業 （越百クラブ事業への協力）	保育園児、一般観賞者多数来場
	まちの駅 2 号店片付け作業・撤収	5/28
8 月	りんりん祭り作業協力	短冊取付作業等
	ラブリーフェスタ参加協力	8/8
10 月	ドーム菊鉢上げ・設置 （越百クラブ事業への協力）	10/19、20 150 鉢を町内各所へ配置
11 月	光のファンタジー2021-22	11/14、12/4 設置作業 12/11 点灯式
	ドーム菊撤去作業	11/22～11/29
12 月	まちの駅倉庫片付け	12/21
3 月	イルミネーション（一部）撤去作業	3/5

7 協働のまちづくり推進費（1192）

(1) 地域づくり支援員配置（4地区）

(2) 地区地域づくり委員会の運営

令和3年度各地域づくり委員会の主な実施事業

地区名	事業内容等
飯島地区	<p>(1) 地域活性化と交流による地域づくり活動</p> <p>①まちの駅及び空き店舗の有効活用のための取り組み</p> <p>②まちなか活性化協議会と連携したイルミネーション（光のファンタジー）の実施</p> <p>③憩いの森マレットゴルフ場等の地域活動の運営、支援</p> <p>④地域イベントへの参加、公民館事業への協力 公民館文化祭での「軽トラック市」事業に参加協力</p> <p>(2) 地域人材の活用による人を育む地域づくり</p> <p>①子ども広場の実施</p> <p>②コミュニティスクールの実施に対する地域支援</p> <p>③あいさつ運動の推進</p> <p>(3) 住民支え合い活動による安全安心な地域づくり</p> <p>①救急救命、防災・減災、健康教室等の事業活動に対する連携</p> <p>②高齢者を対象とした講演会の実施</p> <p>(4) 環境整備による自然と共生する地域づくり</p> <p>①御嶽山林自然園等の里山の整備</p> <p>②山の日イベントの取り組み</p> <p>(5) 町内地域活性化の取り組み</p>

地 区 名	事 業 内 容 等
田 切 地 区	<p>(1) 田切地域活性化対策の推進</p> <ul style="list-style-type: none"> ①地域交流拠点施設との連携・支援 ②地域交流の場創出 ③公民館事業の推進 ④子育て支援の推進（田切放課後クラブの開設等） ⑤各種団体等による自主的活動の支援 <p>(2) 地域防災対策の推進</p> <ul style="list-style-type: none"> ①自主防災組織の整備・充実 ②自主防災活動の推進（防災訓練） ③ハザードマップの点検 ④消火栓等施設点検と整備 <p>(3) 情報発信</p> <ul style="list-style-type: none"> ①田切の里だよりの発行（年3回） <p>(4) その他必要な事項</p>
本 郷 地 区	<p>(1) 本郷子ども広場の開設</p> <p>(2) 本郷地区の災害時・減災対策</p> <p>(3) 区民の元気づくり事業</p> <p>(4) 本郷地区地域づくり事業の調査研究</p> <p>(5) 研修会開催</p> <p>(6) 地域づくり団体等の育成支援の充実</p> <ul style="list-style-type: none"> ①育成会 ②本郷親睦の会 ③本郷神社獅子囃保存会 ④マレット愛好会 （本郷区マレット場維持管理） ⑤自治会で実施する愛愛運動、生き生きサロン <p>(7) 環境整備の推進</p> <p style="padding-left: 2em;">河川愛護一斉作業</p> <p>(8) 区民ギャラリーの開設</p> <p>(9) その他必要な事項</p>

地区名	事業内容等
七久保地区	(1) 各種行事の企画実施やイベントへの参加 ①第14回 千人塚水中花火大会 ②こどもカーニバル in 七久保 (N-1 グランプリ) ③夏! ななくぼ ④七久保三社合同祭 七姫會参加⇒中止 ⑤クリスマスまつり ⑥健康づくり「アンチエイジングトレッキング」⇒中止 ⑦地域づくり講演会⇒中止 (2) 御柱保存会活動の推進 (3) 林業センター花づくり (4) その他必要な事項 ①校外学習支援

(3) 地域づくり委員会交付金事業

- ① 予算額 1,000,000 円
- ② 交付対象 各地区地域づくり委員会
- ③ 予算額を均等割と世帯数割で算出し交付し、各地区地域づくり委員会で行う事業費に充当する。

④ 交付実績 ※世帯数はR3.3.1時点 (単位:円)

地区名	均等割額	世帯割額	合計	世帯数(参考)
飯島地区	125,000	235,000	360,000	1,714
田切地区	125,000	54,000	179,000	397
本郷地区	125,000	38,000	163,000	279
七久保地区	125,000	173,000	298,000	1,267
合計	500,000	500,000	1,000,000	3,657

(4) 地域づくり推進費(区、自治会) ※世帯数はR3.10.1時点 (単位:円)

地区名	均等割額	世帯割額	合計	世帯数(参考)
飯島地区	300,000	384,636	684,636	1,687
田切地区	300,000	89,376	389,376	392
本郷地区	300,000	63,840	363,840	280
七久保地区	300,000	261,972	561,972	1,149
区計	1,200,000	799,824	1,999,824	3,508
自治会	860,000	1,593,720	2,453,720	-
合計	2,060,000	2,393,544	4,453,544	-

(5) 飯島町協働のまちづくり推進事業補助金

① 審査会 5回

② 交付決定事業内容

(単位：円)

事業の概要	補助金交付団体	補助対象事業費	補助金額
本郷マレットゴルフ場整備事業	本郷区マレットゴルフ愛好会	297,000	200,000
「町民の森」保全整備とクロモジ育成林事業及び傘山のPR事業	いいじま森の会	171,782	171,000
千人塚水中花火大会のライブ配信等	千人塚水中花火大会実行委員会	295,000	200,000
女性グループによる町特産品のPR	キッチンおよりて	126,515	126,000
肉会の設立と運営	肉会	275,000	200,000
百鬼ゆめひなの舞台、芸術活動を普及する	ゆめひな会	67,100	67,000
イベント参加者の安心安全を守るための物品整備	七久保地域づくり委員会	60,000	60,000
合計	7団体	1,292,397	1,024,000

(6) 自治会等補助金

① 自治活動保険加入費補助金 区・自治会 32件 361,700円

(7) 地域発「元気づくり支援金」事業（県支援金）

(単位：円)

事業名	団体名	事業費	県支援金
千人塚四季彩プロジェクト	飯島町	3,273,108	2,417,000
アグリイノベーション2030	飯島町	1,500,000	1,200,000
飯島大収穫祭	BTW	1,545,646	990,000
合計	3件	6,318,754	4,607,000

(8) コミュニティ助成事業

(単位：円)

採択	事業概要	事業主体	事業費	助成額
(財)自治総合センター 一般コミュニティ助成事業	エアコン他コミュニティ活動備品の整備	上通り自治会	2,173,200	2,000,000
(財)自治総合センター 地域防災組織育成助成事業 区分ア	緊急用浄水装置他防災備品の整備	田切区自主防災会	2,035,000	2,000,000

(財)長野県市町村 振興協会 一般コ ミュニティ助成事 業	エアコン他コミュニ ティ活動備品の整備	荒田 自治会	2,426,050	2,400,000
合 計		3 件	6,634,250	6,400,000

(9) 職員の自治会担当制

- ① 正規職員全員を配置（派遣、出向、休職者を除く）
- ② 課長職は地区担当、課長職以外は自治会担当

(10) 地縁団体の認可等

- ① 代表者の変更による告示 1 件（岩間自治会）

(11) 「わが町は花で美しく推進機構（花機構）」

① 花のまちづくりの推進事業

ア 推進組織 「わが町は花で美しく推進機構（花機構）」

イ 花機構事業

(ア) 花のまちづくり事業参加 50 団体（自治会・団体・事業所）

(イ) 花の苗配布 自治会・団体 6 月 6 日（日）、事業所 6 月 7 日（月）

約 33,000 本

(ウ) 「いいじまはないち」 ⇒ 終了

(エ) 花のある風景づくりコンクール

・応募数 19（地域団体 15 事業所 4）

・表彰式 10 月 18 日（月）

(12) 飯島町地域コミュニティ対策等臨時交付金

- ① 予算額 4,000,000 円
- ② 交付対象 町内 4 地区
- ③ コロナ禍における地域コミュニティの活性化を支援するため 1 地区あたり 100 万円を限度額として補助金交付申請により交付。

事業内容（実績）

（単位：円）

地区名	事業費	内 容
飯 島	1,000,000	憩いの森整備、成人大学センタートイレ設備改修
田 切	1,083,000	防災備品整備、公民館倉庫照明工事
本 郷	1,826,000	防災倉庫通路改修工事
七久保	1,046,520	交流事業への助成、デジタル無線機整備、ホワイトボード購入（自治会へ配備）
合 計	4,955,520	

— 魅力デザイン係 —

1 儲かる飯島町チャレンジ事業（1165）

(1) インターネット販売事業

項目	R 3 実績	R 2 実績	前年比増減
出品事業者数	31	30	3.3%
出品商品数	189	188	0.5%
アクセス数（件）	45,550	77,480	△41.2%
販売件数（件）	3,413	3,388	0.7%
販売金額（円）	9,734,442	11,329,110	△14.1%
楽天手数料（円）	1,665,482	2,137,490	△22.1%
主な出品品目	お米、りんご、梨、柿、栗、プラム、とうもろこし、切花、野菜詰合せセット、ジュース、柿の皮、餅、アルプスサーモン、馬刺し、フルーツ、そば粉 他		

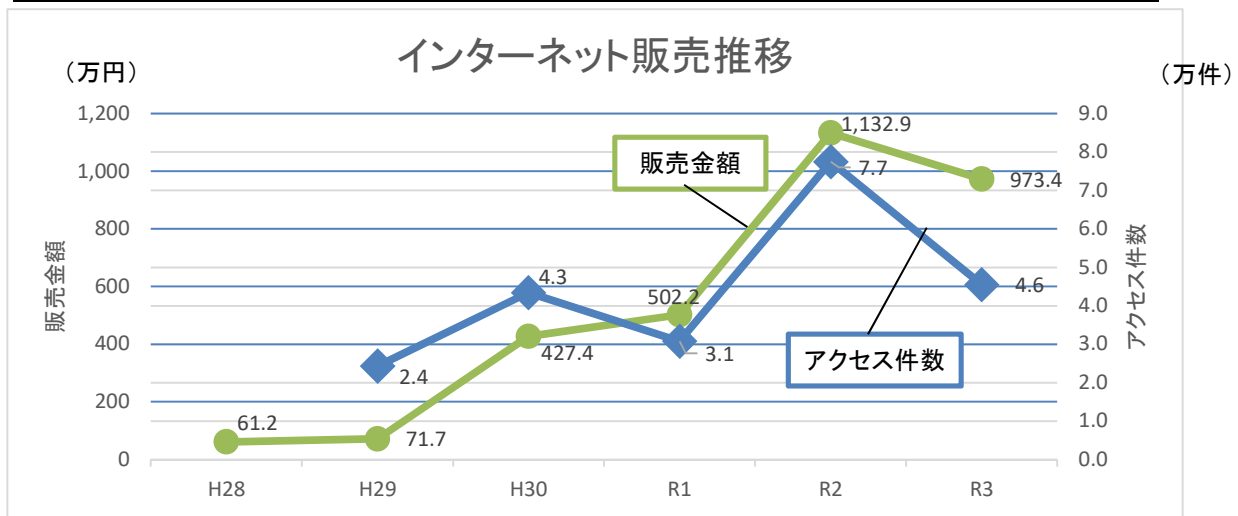

(2) 飯島町営業部事業

① 部員数 109名（令和4年3月31日現在 本部長を除く）

② 会議開催・実施事業等

項目	開催数	説明
役員会	1回	
総会	1回	7月1日 役場防災集会室
部会	4回	自然、文化

③ 各部会の取り組み

部会	説明
自然	・雪形ウォッチング ・飯島自然百景を活用したフォトコンテスト等への取り組み検討
文化	・お笑い演芸会 ・チャリティコンサート アスヘノキボウ ～早春をうたう～ ・飯島城址探索、飯島城案内看板設置要望
食	・ヤーコン苗頒布会 ・ヤーコンを使った商品研究
花	・あぐりの丘ポピー園、播種・除草作業協力 ・ポピーまつり企画（コロナの影響により中止）
アウトドア	・部員独自に活動（部会から独立した1140MTB、SUPなど）

2 観光費（4141）

(1) 会議等

会 議 名	開 催 日	内 容
飯島町観光戦略会議（15名委嘱）	7月30日 10月24日 11月26日	・与田切溪谷の活用について ・与田切公園の現状課題等確認 ・与田切公園改修方針の検討

(2) 委託費

（単位：円）

内 容	金 額	説 明（委託先）
観光情報発信WEBサイト保守業務	209,000	(株)宮澤印刷
計	209,000	

(3) 負担金

（単位：円）

負 担 金 名	金 額	説 明（交付先）
(一社)長野県観光機構会費	45,000	(一社)長野県観光機構
長野県観光情報提供システム負担金	10,000	
上伊那観光連盟負担金	348,000	(一社)長野伊那谷観光局
飯島町観光協会会費	20,000	飯島町観光協会
(財)日本さくらの会賛助会費	5,000	(財)日本さくらの会
計	428,000	

(4) 補助金

（単位：円）

補 助 金 名	事業費	金額	説 明（交付先）
飯島町観光協会運営事業	2,112,123	1,700,000	飯島町観光協会
第35回信州いいじま桜まつり	265,480	145,000	信州いいじま桜まつり実行委員会
光のファンタジー2020-21	250,000	250,000	飯島駅前まちの駅運営委員会
計	2,627,603	2,095,000	

(5) 飯島流ワーケーション関連

（単位：円）

科目	内 容	金 額	説 明
委託料	トレーラーハウス設置用地造成設計業務	495,000	(株)ゼンシン
	トレーラーハウス消防設備設置業務	605,000	(株)オオトリ
工事請負費	トレーラーハウス設置用地造成工事	9,262,000	(株)ステップアップ
	トレーラーハウス給排水工事	13,200,000	登美屋建設(株)
	トレーラーハウス電気引込工事	3,728,780	(有)新井電器
備品購入費	飯島流ワーケーショントレーラーハウス購入	55,000,000	(有)伊那シゲノ組
	設置備品等購入（ソファ、テーブル、WiFiルーター等）	995,000	(有)トマト
	飯島流ワーケーション用農業用倉庫	494,600	(有)トマト
補助金	飯島流ワーケーション事業立ち上げ支援補助金	200,000	飯島流ワーケーション推進協議会
計		83,980,380	

3 観光施設管理費（4143）

(1) 委託料

(単位：円)

内 容	金 額	説 明（委託先）
千人塚公園指定管理業務	7,200,000	(株)紡縁社
御座松橋調査業務	995,500	(有)ミヤシタ設計
千人塚公園休憩施設設計監理業務	704,000	(株)アース下平設計
計	8,899,500	

(2) 工事請負費

(単位：円)

内 容	金 額	説 明（委託先）
千人塚公園浄化槽周り安全対策工事	860,200	下平建設(株)
引込電柱及び架線撤去工事	631,400	(有)新井電器
センターハウス浄化槽改修工事	8,860,000	下平建設(株)
千人塚園地内遊歩道修繕工事	2,728,000	(株)三徳
千人塚公園休憩施設建設工事	7,760,000	下平建設(株)
計	20,839,600	

(3) 補助金

(単位：円)

補 助 金 名	事業費(円)	金額	説 明（交付先）
千人塚公園観光開発協力事業	3,188,120	42,000	七久保片桐水利組合
計	3,188,120	42,000	

(4) 地域発元気づくり支援金事業

(単位：円)

内 容	事業費	補助金収入額
千人塚四季彩プロジェクト	3,273,743	2,417,000
計	3,273,743	

(5) 地方創生テレワーク推進交付金事業

(単位：円)

科目	内 容	金 額	説 明
委託料	改修工事設計監理業務	1,705,000	(有)ミヤシタ設計
	プロモーション業務	9,724,000	(株)HYAKUSHO
工事請負費	櫻山及びコテージ改修	16,940,000	(株)三徳
	インフラ整備及び電気空調工事	11,550,000	(株)オオトリ
備品購入費	テレワーク用品（テーブル、イス、ソファ等）	1,705,000	(有)トマト
	テレワーク用品（パソコン、検温カメラ等）	573,100	(有)トマト
補助金	テレワーク推進進出企業支援補助金	1,000,000	(一社)ナッジ推進協議会
	テレワーク推進進出企業支援補助金	1,000,000	Ye l l o w (株)
	テレワーク推進進出企業支援補助金	1,000,000	(一社)Family Workation
計		45,197,100	

4 山岳観光費（4144）

(1) 委託料

(単位：円)

内 容	金 額	説 明（委託先）
山岳管理業務	301,000	いいじま森の会
計	301,000	

(2) 負担金

(単位：円)

負 担 金 名	金 額	説 明（交付先）
中央アルプス地区山岳遭難防止対策協議会	134,480	中ア地区遭難防止対策協議会
中央アルプス山岳観光協議会	13,000	中央アルプス山岳観光協議会
国有林観光施設協議会	8,400	国有林観光施設協議会
高山植物等保護対策協議会	6,000	高山植物等保護対策協議会
計	161,880	

5 与田切公園管理費（4441）

(1) 委託料

(単位：円)

内 容	金 額	説 明（委託先）
与田切公園管理業務	10,000,000	(一社)アイネット
オートキャンプ場トイレ改修工事設計監理業務	1,760,000	(株)アース下平設計
計	11,760,000	

(2) 工事費

(単位：円)

内 容	金 額	説 明（請負先）
フリーサイト照明器具等改修工事	1,093,400	(株)久保田組
オートサイト炊事場照明器具改修工事	305,415	(株)久保田組
オートサイトトイレ等改修工事	31,900,000	野村建設(株)
オートサイト雨水排水対策工事	902,000	下平建設(株)
計	34,200,815	

一 定住促進室 一

1 定住促進事業（1171）

(1) 通常相談・各種相談会等

名 称	日 程	場 所	実 績
通常窓口相談	通年	役場・町内各所	新規相談：54件
上伊那広域連合主催 「伊那谷8市町村まるっと体験オンラインツアー」	R3.9.4	飯島陣屋（オンライン）	参加者：58組
上伊那広域連合主催 「長野・伊那谷 働き方・暮らし方セミナー」	R3.12.4	上伊那広域連合	参加者：19組
上伊那広域連合主催 「長野・伊那谷 冬の移住体験ツアー」	R4.2.19	空き家利活用拠点施設 Toka	参加者：52組

【相談状況】

① 相談件数（年代別）

年 代	～29	30～39	40～49	50～59	60～69	70～	不明	計
件 数	2	10	5	6	8	4	19	54

② 相談件数（居住地域別）

地域	北海道 東北	関東	東海	北陸	近畿	中国 四国	九州 沖縄	県内	海外	不明	計
件数	0	14	10	1	8	1	0	13	0	7	54

【移住実績】

① 移住者年代別人数

年 代	～29	30～39	40～49	50～59	60～69	70～	計
人 数	17	4	5	4	6	0	36

※世帯での移住者のみカウント

② 世帯主年代別件数：（ ）は世帯人数

年 代	～29	30～39	40～49	50～59	60～69	70～	計
件 数	4 (9)	2 (6)	3 (10)	3 (4)	3 (7)	0 (0)	15 (36)

③ 世帯主前居住地別件数：() は世帯人数

地域	北海道 東北・北陸	関東	東海	近畿	中国 四国	九州 沖縄	県内	計
件数	0 (0)	5 (12)	3 (6)	0 (0)	0 (0)	0 (0)	7 (18)	15 (36)

※把握方法：定住促進室相談者、定住促進関連補助金利用者、アンケート回答者

(2) 住宅関連補助事業等

事業名	申請受付件数	補助金額
飯島町住宅リフォーム支援補助金	31件	2,439,000円
飯島町住宅取得支援事業補助金 うちIターン世帯への米1俵進呈	20件 うち7件	5,800,000円
飯島町定住促進空き家提供事業補助金	3件	141,000円
飯島町空き家改修費等補助金	22件	7,705,000円

(3) 移住・定住を進める取り組み

① 飯島町田舎暮らしリサーチ住宅事業

利用件数	家賃収入	住宅／入居件数
6件	266,300円	田切／1件、本郷／1件、山久／1件、 北町／1件、中町／1件、荒田／1件

② 飯島町お試し居住用トレーラーハウス事業

	利用者数	家賃収入
プレミアム（新屋敷）	1組	108,000円

※新型コロナウイルス対応により入居制限期間あり

③ 飯島町田舎暮らし体験住宅トレーラーハウス事業

	利用総数	利用延日数
体験住宅（山久）	8組	39日

※新型コロナウイルス対応により入居制限期間あり

④ 移住者と在住者の交流を目的とした「いいじま大縁会」

※新型コロナウイルス対応により未実施

⑤ 小学生有志「飯島PR隊」による町のPR活動

※新型コロナウイルス対応により未実施

⑥ 木曜交流バドミントン

スポーツによる若者の交流機会づくりの場の提供

(NPO法人スポーツメイトの協力による)

・開催日 毎週木曜日 ※新型コロナウイルス対応により未実施期間あり

- ・開催場所 田切公民館
- ・延べ参加人数 516人

⑦ 若者向けライフデザインセミナー

若者に向けて結婚や子育てなどを若いうちから考えてもらい、将来設計を具体化してもらうこと、また、結婚への機運を高めてもらうような機会の提供。

※新型コロナウイルス対策により未実施

⑧ 町民農園

- ・利用者 4世帯（内移住者3世帯）
- ・管理委託 (株)田切農産
- ・事業費 70,000円（管理委託料）

⑫ マジイ☆子育てワークスタイル推進企業宣言

仕事と子育ての両立支援に取り組む1事業所に宣言書を交付

宣言書交付	宣言企業
R4.2.9	株式会社ナンシン

⑬ 学生ユーチューバー！地域クリエイター創出事業

学生自身が自ら企画・取材・編集を行い、地域の事を知ってもらい、都市部との関係人口創出及びUターンへつなぐ取り組み。

参加学生数：6名

動画公開数：5本

⑭ 町民ライター事業

子育て中の女性等からの情報発信事業

ライター登録者数：10名

記事掲載数：34件（「人・働く」：9件、「日々」：25件）

(5) 東日本大震災・長野県北部地震の震災被災者受入支援窓口

① 被災者の受入実績 4世帯・7人（R4.3.31現在）

（男女別内訳 男性：6人、女性：1人）

（年齢構成内訳 0～5歳：0人、6～15歳：1人、16～20代：1人、30代：2人、40代：2人、50代：1人）

② 被災者支援

支援内容	支援実績
各種相談 生活関連情報の提供	随時

(6) 関係団体との連携

- ① 伊南不動産組合
飯島町住情報ネットワークにおける物件紹介
- ② 飯島町アパートマンション組合
飯島町住情報ネットワークにおける物件紹介ほか

(7) その他

- ① 定住促進施策に関する視察等への対応

期日	相手方	内 容	人数
R3. 10. 21	山形村役場	トレーラーハウス視察	2人

2 出会い・婚活推進事業（1172）

(1) 出会い・婚活事業

- ① 出会いサポートデスク
ながの結婚マッチングシステムの活用、県や近隣市町村、各種団体との連携事業実施、結婚相談への取り次ぎ。出会いサポートデスクとしての活動自体は令和3年度休止。
- ② 婚活イベント
※新型コロナウイルス対策により未実施
- ③ 結婚新生活支援事業（地域少子化対策重点推進交付金事業）
新規に婚姻した世帯に対する住宅取得費用又は住宅賃借費に係る支援及び新規に婚姻した世帯に対する引越費用に係る支援
 - ・申請件数 3件
 - ・交付金額 890,000円

(2) 結婚相談事業

- ① 専任結婚相談員の任用
定例結婚相談：毎月第2火曜日 午後6～9時、電話相談（随時）
※新型コロナウイルス感染防止のため2月・3月は未実施
 - ・登録者：H28. 3. 31 現在、59人（男性：45人・女性：14人）
H29. 3. 31 現在、53人（男性：43人・女性：10人）
H30. 3. 31 現在、45人（男性：33人・女性：12人）
H31. 3. 31 現在、33人（男性：28人・女性：5人）
R2. 3. 31 現在、29人（男性：24人・女性：5人）
R3. 3. 31 現在、29人（男性：24人・女性：5人）
R4. 3. 31 現在、28人（男性：23人・女性：5人）
 - ・相談件数： 24件
 - ・お見合い件数： 4件
 - ・成婚数 結婚相談：0組
 - ・出会いイベント：0組

— 環境循環ライフ構想推進室 —

1 環境循環ライフ構想推進費（1176）

(1) プロジェクト会議

会議名	開催日	内容
第1回環境循環ライフ構想プロジェクト会議	6月15日（火）	・現状共有と具現化に向けて ・今後の取り組み方法について
第2回環境循環ライフ構想プロジェクト会議	7月15日（木）	・構想の具現化に向けたスケジュールについて ・基礎調査、再エネ導入戦略及び地球温暖化対策実行計画（区域施策編）について
第3回環境循環ライフ構想プロジェクト会議	10月13日（水）	・現状共有について ・農山漁村振興交付金【活動計画策定事業】活用について ・令和4年度以降に向けた戦略や今後について
第4回環境循環ライフ構想プロジェクト会議	3月9日（水）	・飯島流ワーケーション事業の状況について ・令和4年度の取り組みについて ・持続可能な地域価値の創造について

(2) ワーキンググループ会議

会議名	開催日	内容
アグリイノベーション2030・飯島流ワーケーションワーキンググループ会議	8月4日（水）	・地域課題、地域資源、成果、目指す未来 マンダラ図づくりワークショップ
水力発電・木質バイオマス発電ワーキンググループ会議	8月5日（木）	・地域課題、地域資源、成果、目指す未来 マンダラ図づくりワークショップ

(3) 住民等への説明

実施日	会議名等	内容
10月14日（木）	地区別懇談会（七久保区）	・「環境循環ライフ構想」現状共有と具現化に向けて
10月18日（月）	JA上伊那飯島支所	
10月19日（火）	地区別懇談会（飯島区）、飯島町商工会、春日平自治会	
10月21日（木）	田切区会	
10月25日（月）	地区別懇談会（本郷区）	
10月28日（木）	地区別懇談会（田切区）	
11月12日（金）	田切の里営農組合	
11月15日（月）	飯島町観光協会	
11月30日（火）	地球温暖化対策実行計画策定委員会勉強会	
12月14日（火）	飯島町建設水道防災協会	

(4) 委託費

（単位：円）

業務名	金額	業務期間	委託先
環境循環ライフ構想構築サポート業務	1,045,000	R3. 10. 8～R4. 3. 25	RE諏訪湖株式会社

会 計 課

一 会 計 係 一

1 支払伝票扱い件数	12,870 件
(会計別)	
(1) 一般会計	11,957 件
(2) 介護保険特別会計	396 件
(3) 国民健康保険特別会計	439 件
(4) 後期高齢者医療特別会計	78 件

* 令和2年度より農業集落排水事業特別会計・公共下水道事業特別会計は下水道事業会計に移行となり、伝票の扱いなし。

2 郵便切手類・県収入証紙窓口販売		
	売捌手数料	窓口販売実績
(1) 切手・はがき・収入印紙	102,052 円	726,607 円
(内訳) 切手	—	393,754 円
はがき	—	121,753 円
収入印紙	—	211,100 円
(2) 県収入証紙	48,779 円	1,465,860 円

3 会計窓口納付書取扱件数（水道・下水道事業会計分除く）	
(1) 税金	1,942 件
(2) 料金	1,888 件

4 会計管理費・物品集中購買費（1141・1154）		
(1) 口座振替等手数料	41,657 件	735,905 円
件数内訳 納付書	12,356 件	
口座振替	29,301 件	
組替手数料	3 件	
(2) コンビニ収納手数料	5,933 件	391,578 円
件数内訳 税金	5,466 件	
料金	467 件	

5 指定金融機関等検査	
令和4年3月11日（書類提出）	八十二銀行飯島支店・上伊那農協飯島支所・飯島郵便局・ アルプス中央信用金庫飯島支店・長野県信用組合駒ヶ根支店

6 会計事務担当者研修会	
年度初め4月に説明会を実施（令和3年4月2日実施）	

7 資金運用益		
歳計現金の定期預金作成による資金運用益		
期間 令和3年6月7日	～	令和4年3月18日
内容 1億円1か月定期預金	6	口分
		45,120 円

教育委員会事務局

— こども室 —

児童福祉関係

1 保育園運営審議会（2611）

委員数	7人
開催回数	0回

2 要保護児童対策地域協議会（2611）

委員数	20人		
協議会	0回		
実務者会議	1回（R4.3.18）		
個別ケース会議	22回開催		令和2年度
対象児童	要保護児童	12人（6世帯）	9人（3世帯）
	要支援児童	26人（16世帯）	17人（11世帯）

3 家庭相談員の設置（2611）

(1) 相談件数（実件数）

相談内容	R3	R2
不登校・学校生活	7	8
育児相談	4	11
家庭内の問題	3	3
虐待	22	13
その他	27	3
合計	63件	38件

(2) 支援回数（延べ）

支援内容	R3	R2
面談	97	81
訪問	29	43
関係機関との調整	81	156
合計	207回	280回

4 保育園入園の状況（2641）

(1) 入園児の状況（令和4年3月現在）

（単位：人）

保育園	乳児	1歳	2歳	年少	年中	年長	合計	R2
飯島	4	11	11	24	23	26	99	100
七久保	3	11	9	11	13	17	64	74
飯島東部	2	8	11	26	19	26	92	99
合計	9	30	31	61	55	69	255	273

(2) 保育園入園率（令和4年3月現在）

（単位：人、％）

保育園	定員	現員	入園率	(R2現員・入園率)
飯島	120	99	82.50%	100 83.33%
七久保	110	64	58.18%	74 67.27%
飯島東部	120	92	76.67%	99 82.50%
合計	350	255	72.86%	273 78.00%

(3) 特別保育事業

① 早朝保育（午前7時30分から行う保育）（月額徴収者のみ）

（単位：人）

月	4	5	6	7	8	9	10	11	12	1	2	3	計	R2
飯島保育園	14	15	15	16	18	22	22	23	23	22	22	22	234	190
七久保保育園	9	9	10	11	12	12	10	10	11	10	10	10	124	150
飯島東部保育園	16	16	16	15	14	14	15	16	16	18	18	19	193	288
計	39	40	41	42	44	48	47	49	50	50	50	51	551	628

② 延長保育（午後5時30分までの保育）（月額徴収者のみ）（単位：人）

月	4	5	6	7	8	9	10	11	12	1	2	3	計	R2
飯島保育園	6	6	5	7	7	11	11	11	11	12	11	11	109	103
七久保保育園	7	9	9	9	9	11	12	12	12	9	9	8	116	152
飯島東部保育園	8	9	9	9	10	12	12	15	13	14	14	12	137	171
計	21	24	23	25	26	34	35	38	36	35	34	31	362	426

③ 延長保育（午後6時30分までの保育）（月額徴収者のみ）（単位：人）

月	4	5	6	7	8	9	10	11	12	1	2	3	計	R2
飯島保育園	9	10	10	10	11	11	13	14	14	14	14	14	144	106
七久保保育園	7	9	9	9	9	9	9	9	10	8	8	8	104	75
飯島東部保育園	13	13	16	15	17	17	18	15	15	17	17	14	187	171
計	29	32	35	34	37	37	40	38	39	39	39	36	435	352

④ 延長保育（午後7時までの保育）（月額徴収者のみ）（単位：人）

3園ともに月額での申請なし
 （月額申請）七久保保育園 3
 飯島東部保育園 18

⑤ 延長保育（土曜日）（単位：人）

月	4	5	6	7	8	9	10	11	12	1	2	3	計	R2
3 保育園	6	9	10	13	14	16	18	18	11	14	12	16	157	237

⑥ 一時保育事業（保育園に通園していない児童に対する保育）（延べ人数）（単位：人）

月	4	5	6	7	8	9	10	11	12	1	2	3	計	R2
七久保保育園	2	1	3	1	6	0	2	3	8	3	0	4	33	9

5 保育園運営状況（2640・2641）（単位：円）

区 分	金 額	算 出 根 拠
町の歳出決算	(A) 239,991,686	
国の支弁額(国の基準による経費)	(B) 158,817,130	
年間国徴収金(国の基準保育料)	(C) 18,640,620	
町の超過負担分	(D) 75,184,824	(A)-(B)-(E)-(F)-(G)
国庫補助金	(E) 644,452	子ども・子育て支援体制整備総合推進事業ほか
県補助金	(F) 1,068,585	子育て支援総合助成金交付事業 多子世帯保育料減免事業ほか
雑入	(G) 4,276,695	職員給食費ほか
保護者負担(保育料)	(H) 13,462,140	給食一部負担金含
町の保育料軽減額	(I) 5,178,480	(C)-(H)

☆町の軽減率 通常保育料の軽減額÷国の基準保育料 51.3%

☆第3子以降の人数 60人 (R2:62人)

- ・ R元年10月より3歳から5歳までの保育料無償化開始
- ・ 併せて0歳から2歳までの住民税非課税世帯も保育料無償化
- ※ただし、3歳から5歳までは給食にかかる費用一部負担金3,000円徴収

6 保育園巡回相談（2641）（延べ人数）

保育園	回数	相談園児数	R2
合計	13回	72人	61人

個別	回数	相談園児数	R2
合計	15回	38人	14人

7 保育園施設・設備維持管理のための修繕（2641）

- ・ 保育園プール塗装改修工事（飯島東部保育園） ㈱三徳 1,628,000円
- ・ 調理室冷蔵庫設置工事（飯島東部保育園） 登美屋建設㈱ 2,090,000円
- ・ 西側階段修繕工事（飯島東部保育園） ㈱ステップアップ 1,815,000円

8 保育園保健事業（2641）

(1)小児健康づくり教室…健康福祉課掲載

(2)たけのこくらぶ（保育園児社会性訓練教室）

対象：保育園年長児と保護者

実施回数：10回（8回×1グループ、フォローアップ、準備会含む）

参加人数：実数9組 延べ人数70組

(3)ペアレントトレーニング

対象：保育園年少～年長児の保護者

実施回数：6回（6回×1グループ）

参加人数：実数5人 延べ人数21人

(4)保育園歯科保健事業検診・歯科指導・フッ素塗布事業（年少～年長）

① 歯科検診

開催日	保育園	担当歯科医師	人数(延べ)
6月24日	飯島保育園	田畑 博通	140
5月21日	飯島東部保育園	中塚 敏弘	131
6月9日	七久保保育園	中塚 敏弘	80
合計 3園 6回 医師2人 受診園児数計 351人			

② 歯科指導 全園各クラスごとに歯磨きについてのお話（年長児対象には「6歳臼歯の話」）

開催日	保育園	担当歯科衛生士	人数
6月1日	飯島保育園	根橋 明美	72
6月3日	飯島東部保育園	根橋 明美	72
6月2日	七久保保育園	根橋 明美	42
合計 3園 3回 歯科衛生士1人 受講園児数計186人			

③ フッ素塗布事業 対象：年少・年中・年長児

開催日	保育園	担当	人数
11月8日	飯島保育園	歯科衛生士 7人	45
11月11日	飯島東部保育園	歯科衛生士 6人	45
11月12日	七久保保育園	歯科衛生士 4人	19
合計 3園 3回 歯科衛生士17人 実施園児数計109人			

9 飯島町地域子育て支援センター利用状況（2671）

(1)月別開設日数、利用者数、相談件数

(R2年の実績 開設：227日、利用者：7,774人、相談件数：59件)

月	4月	5月	6月	7月	8月	9月	10月	11月	12月	1月	2月	3月	計
開設日数	22	19	24	21	11	12	22	21	21	15	0	2	190日
利用者数	615	451	786	884	396	260	778	742	815	358	0	45	6,130人
相談件数	4	1	5	0	0	3	5	5	4	0	7	40	74件

(2)相談内容別件数と相談先

相談内容	R3	R2	相談先関係機関（ ）書きは件数
育児相談	70	36	保健師(2) 栄養士(2) 社協(1) 健康福祉課(1) 支援センター (64) ※うち閉所時育児相談(40)
保育園に関する相談	2	15	教育委員会(1) 支援センター (1)
妊婦相談	0	0	
就業相談	0	4	
家庭相談	0	0	
行政に関する相談	0	4	
その他相談	2	0	支援センター (2)
合計	74	59	

(3) 育児支援家庭訪問事業

月	4月	5月	6月	7月	8月	9月	10月	11月	12月	1月	2月	3月	合計	R 2 合計
訪問数	4	5	0	5	0	12	1	1	5	4	1	3	41	37

(4) 愛着形成プログラム実施

・ B P プログラム (2 か月～5 か月児を持つ母親対象)

B P 1 プログラム実施 (第1子向け)

	R 3	R 2
実施回数	3回	3回
参加人数	16組	19組

B P 2 プログラム実施 (第2子向け)

	R 3	R 2
実施回数	3回	3回
参加人数	17組	21組

(5) 地域に出向いた支援活動実施

事業名	おでかけ広場	MMCクリスマスコンサート	ミニ名所めぐり	七夕飾り製作
実施回数	8	1	1	2
参加人数	21人	93人	10人	59人

事業名	おはなまつり	与田切公園あそび	食の講演会・中学生託児体験	野菜もぎ取り体験
場所	聖徳寺	与田切公園	文化館	キッチンガーデンたざり
参加人数	24人	19人	33人	19人

(6) 子育て支援行事

内 容	日 時	参加人数(人)
本田秀夫先生講演会	6月12日	78
子育て相談会	10月1日	20
お口の教室	10月18日・12月17日	42
絵本読み聞かせ講座	11月1日	22

(7) 子育て応援企画

内 容	日 時	対象数
①「親子であそぼうキット」配布	8/6～8/7	100家庭
②「おうちでゆっくり作ろうキット」配布	2/7～2/8	114家庭
③子育て相談(時間制限あり)	2/22～3/31	47件
④オリジナルカーステッカーの配布及び販売(1枚400円)	4/1～3/31	配布 57枚
		販売 0枚

(8) プレママ相談(10月から実施)

月	10	11	12	1	2	3	合計
訪問数	1	4	3	2	4	2	16

(9) 施設・設備維持管理のための修繕等(2671)

・ 西側窓日除けルーバー取付工事 (株)ヤマウラ飯島支店 319,000円

10 ファミリーサポート事業(2673)

(1) 実施状況

- ・ 協力会員 21名
- ・ R 3 年度利用登録会員 3名
- ・ 利用料金 月曜日から金曜日 午前7時から午後6時 (1時間) 700円
午後6時から午後9時 (1時間) 800円
土・日・祝日等 午前7時から午後9時 (1時間) 800円

(2) 利用状況

月	4月	5月	6月	7月	8月	9月	10月	11月	12月	1月	2月	3月	計
延人数(人)	0	1	3	5	5	0	2	1	3	0	2	1	23人
サポーター人数(人)	0	1	3	5	3	0	2	1	3	0	1	1	20人

(3) 協力会員養成講座

	日時	内容	参加者数
第1回	10/21 (木)	開講式/子育て支援サービスを提供するために/保育の心 子育て支援について	4名
第2回	10/25 (月)	事故による子どもの傷害【心肺蘇生法】	14名
第3回	10/28 (木)	子どもの栄養と食生活	5名
第4回	11/8 (月)	小児看護の基礎知識①	6名
第5回	11/11 (木)	心の発達と保育者のかかわり	9名
第6回	11/18 (木)	障害のある子の預かりについて	5名
第7回	11/22 (月)	子どもの生活へのケアと援助/ 子育て支援サービスを提供するために②	6名
第8回	11/26 (金)	小児看護の基礎知識②/ 子育て支援サービスを提供するために③	4名
第9回	12/1 (水)	身体の発達と病気	4名
第10回	12/6 (月)	子どもの遊び/子育て支援サービスを提供するために④/閉講式	6名

11 病児・病後児保育事業 (5 1 2 3)

(1) 委託料

・駒ヶ根市へ (令和3年4月1日から令和4年3月31日分) 266,720円

(2) 実施状況

- ・実施施設 医療法人すずらん まえやま内科胃腸科クリニック内「すずらん病児保育室」
- ・対象児童 1歳から小学6年生
- ・利用時間 月曜日から土曜日 午前8時30分から午後5時30分
- ・利用料金 1人1日1,000円 (在園児無料)

(3) 利用状況

①新規登録者

	未就園児	園児	小学生
R 3	1人	13人	0人
R 2	0人	6人	0人

②利用者

月	小学生・その他		在園児	
	利用人数(人)	利用日数(日)	利用人数(人)	利用日数(日)
4月	0	0	3	5
5月	0	0	2	2
6月	0	0	1	1
7月	0	0	1	2
8月	0	0	3	9
9月	0	0	4	7
10月	0	0	4	7
11月	1	1	1	1
12月	0	0	1	2
1月	0	0	2	3
2月	0	0	0	0
3月	0	0	0	0
合計	1	1	22	39

12 放課後児童健全育成事業 (2 6 6 1)

学童クラブ実績

- ①学童クラブ設置数 2箇所 (飯島・七久保)
- ②支援員数 7人 (飯島・七久保)
- ③利用対象者 小学校児童
- ④登録者数 176人 (飯島 115人・七久保 61人)
- ⑤利用状況

項目	日数	延べ利用者数	平均利用人数	備考
開設日数	245	10,328	42	
うち放課後	201	7,824	39	登校日の放課後
うち祝日長期休み他	44	2,504	57	夏、春

青少年教育関係

1 青少年関係（5 1 2 3）

(1) 飯島町青少年問題協議会

日 時	12月28日（火） 書面
内 容	○青少年問題に関する情報共有 コロナ禍及び近年パトロールが必要な事案が無いため合同パトロール中止

(2) 青少年健全育成事業

事業・会議名	実施期日	内 容 等
青少年健全育成周知活動	通年	町HP掲載 「青少年のインターネット利用による犯罪被害にあわないために」
	7月19日	広報隣組回覧「伸びよう 伸ばそう 青少年」
有害環境チェック活動	11月30日	町内の主要店舗を巡回

(3) 交付金 220,000 円 飯島町青少年育成協議会

2 子ども広場推進事業（5 1 2 4）

(1) 開所状況

教室名	飯島子ども広場	田切放課後クラブ	本郷子ども広場	七久保子ども広場
開 所 回 数	13	20	11	37
登 録 児 童 数	96	36	32	94
登録サポーター数	19	16	15	10
実 施 日	毎月第2・4水曜日	毎月第2・3・4水曜日	毎月第2・3・4水曜日	毎週水曜日、夏休み
実 施 場 所	飯島体育館	田切公民館・体育館	本郷公民館・体育館	七久保小学校・体育館
(参考)当初開所日	平成21年10月5日	平成20年6月11日	平成20年10月8日	平成19年6月6日

教員住宅管理

1 教職員住宅管理費（5 1 3 1）

(1) 土地賃借料	292,192 円	南町 中町 田切 本郷
(2) 修繕料	212,630 円	
(3) 教員住宅家賃収入	775,100 円	14戸

学校教育関係

1 奨学基金（5 1 2 2）

項 目	金 額 (円)	備 考
基 金 総 額	29,148,911	R4. 3. 31現在
基 金 増 加 額	490	
貸 付 金 残 高	13,885,000	
年 度 内 貸 付 額	1,080,000	3人
年 度 内 償 還 額	1,620,000	6人

2 就学支援事業（5 1 2 1）（5 1 2 3）

- (1) 教育相談員の設置 2,070,628 円
 相談人数 8人
 中間教室 通室児童生徒への支援 6人
- (2) 教育支援委員会
 委員会 5回 （支援した児童・生徒数 12人）
- (3) 来入児入学祝ランドセル購入 618,640 円（76個）
- (4) 負担金
 日本スポーツ振興センター事業
 共済掛金（1人当り945円） 614,295 円
 参考：【災害給付金支給額（延べ18人） 119,332円】
 上伊那広域連合 情報センター 143,000 円
 上伊那地方視聴覚教育協議会 106,000 円
 赤穂高等学校定時制振興会 60,000 円
- (5) 中学生外国派遣事前事業
 旅費 0 円 ※新型コロナウイルス感染症の影響により事業中止
 委託料 0 円

3 学校別 児童・生徒数、学級数（学校基本調査：R3.5.1現在）

学 年	飯島小学校				七久保小学校				飯島中学校				児 童 生徒数 計(人)
	児童数(人)		学級数(級)		児童数(人)		学級数(級)		生徒数(人)		学級数(級)		
	単式学級	特支	単式学級	特支	単式学級	特支	単式学級	特支	単式学級	特支	単式学級	特支	
1	56	2	2	2	21	0	1	0	81	3	3	1	
2	47	0	2	0	18	1	1	1	80	6	3	2	
3	44	3	2	2	20	2	1	1	70	7	2	1	
4	48	2	2	2	16	0	1	0					
5	38	0	2	0	18	2	1	1					
6	52	0	2	0	16	0	1	0					
計	285	7	12	6	109	5	6	3	231	16	8	4	653
比較 (H28)	342	15	12	3	123	8	6	2	257	12	9	2	754

4 飯島小学校管理費・教育振興費（5 2 1 1）（5 2 2 1）

- (1) 図書館司書の配置（半日勤務）
- (2) 外国籍児童の支援として日本語指導教室講師の配置
- (3) 特別支援教育支援員の配置
- (4) 学校施設維持管理のための修繕（10万円以上）
 ・ 網戸修理 373,560円
- (5) 児童学習のための備品購入
- | | | | |
|-------------|------------|-----------|----------|
| ・ 園芸用バリカン | 32,500円 | ・ エバーマット | 140,800円 |
| ・ 刈払機 | 159,350円 | ・ ハードル | 95,000円 |
| ・ パイプ椅子 | 191,700円 | ・ 運動マット | 167,200円 |
| ・ 椅子 | 379,610円 | ・ オープンレンジ | 36,900円 |
| ・ ストーブ | 748,000円 | ・ 電子ミシン | 104,000円 |
| ・ 教員教室用パソコン | 1,116,611円 | ・ ステレオ | 80,344円 |

・タブレットPC	918,500円	・楽器関連	864,615円
・ICT教材提示機器（電子黒板）	839,143円	1 ・得点板	60,000円
・ICT教材提示機器（映像出力機器）	193,204円	・百葉箱	180,000円
・デジタルカメラ	360,000円	・間仕切り	78,900円
・プリンター	274,780円	・給食配膳台	660,000円

- (6) フェンス設置工事
黒河内建設㈱ 462,000円
- (7) メッシュフェンス設置工事
黒河内建設㈱ 99,000円
- (8) ロータリー舗装工事
野村建設㈱ 2,453,000円
- (9) 正門路面改修工事
野村建設㈱ 275,000円
- (10) グラウンド南階段改修工事
㈱三徳 4,488,000円

5 七久保小学校管理費・教育振興費（5241）（5251）

- (1) 図書館司書の配置（半日勤務）
- (2) 特別支援教育支援員の配置
- (3) 学校施設維持管理のための修繕（10万円以上）
- | | | | |
|------------|----------|----------|----------|
| ・ネットフェンス修繕 | 495,000円 | ・家庭科室畳修理 | 510,840円 |
|------------|----------|----------|----------|
- (4) 児童学習のための備品購入
- | | | | |
|--------------------|----------|----------|------------|
| ・椅子 | 214,500円 | ・プリンター | 274,780円 |
| ・カーテン | 143,440円 | ・軽量マット | 107,360円 |
| ・パーティション等 | 425,450円 | ・一輪車 | 21,956円 |
| ・サーマルカメラ | 444,800円 | ・理科実験器 | 402,600円 |
| ・タブレットPC | 539,000円 | ・電子ミシン | 60,280円 |
| ・ICT教材提示機器（電子黒板） | 279,714円 | ・楽器関連 | 1,058,459円 |
| ・ICT教材提示機器（映像出力機器） | 58,102円 | 1 ・給食配膳台 | 402,600円 |
- (5) 視覚障害児童用通知機器設置工事
伊藤電工㈱ 104,500円
- (6) 特別教室棟南石積補強工事
㈱大島建設 396,000円
- (7) ベランダ壁落下補修工事
㈱大島建設 198,000円
- (8) 管理棟屋根防水修繕工事
㈱大島建設 495,000円

6 学校支援事業（5126）

- (1) 学校運営協議会（コミュニティースクール）制度の推進
七久保小学校学校運営協議会の開催
飯島中学校学校運営委員会の開催
- (2) 「花育事業」飯島小・七久保小 2,750円

7 飯島中学校管理費・教育振興費（５３１１）（５３２１）

- (1) 図書館司書の配置（1日勤務）
- (2) 心の教室相談員の配置
- (3) 県費スクールカウンセラーの配置（3校兼務）
- (4) 特別支援教育支援員の配置
- (5) 教科指導特別支援員の配置
- (6) 高遠原生徒通学定期券補助（3人）
- (7) 学校施設維持管理のための修繕（10万円以上）
- | | | | |
|-------------|----------|---------|----------|
| ・トイレ電気温水器修繕 | 337,700円 | ・体育施設修繕 | 469,700円 |
|-------------|----------|---------|----------|
- (8) 生徒学習のための備品購入
- | | | | |
|----------------|-------------|--------------------|------------|
| ・ロッカー | 132,000円 | ・タブレットPC | 2,764,130円 |
| ・シュレッダー | 79,530円 | ・デジタルカメラ | 72,600円 |
| ・椅子 | 158,400円 | ・デジタルタイマー | 103,000円 |
| ・長机 | 598,389円 | ・プリンター | 274,780円 |
| ・充電式バリカン | 63,250円 | ・教材提示装置（電子黒板等） | 839,143円 |
| ・集塵機 | 33,880円 | ・ICT教材提示機器（映像出力機器） | 169,356円 |
| ・ホワイトボード | 92,620円 | ・剣道防具 | 767,800円 |
| ・アルコールディスペンサー等 | 610,188円 | ・電子ミシン | 150,700円 |
| ・ラミネーター | 54,359円 | ・アイロン | 35,200円 |
| ・校務系パソコン | 196,680円 | ・給食配膳台 | 563,200円 |
| ・吹奏楽楽器29種48個 | 13,398,440円 | | |
- (9) 放送設備改修工事
伊藤電工㈱ 869,000円
- (10) 給食受入設備関係改修工事
野村建設㈱ 682,000円

8 英語指導助手招致費（５３１２）

- (1) 任用者
マッケイ・クリストファー・ウィリアム 任期：H29.8～H30.7 H30.8～（継続中）
- (2) 報酬（年総額）
マッケイ・クリストファー・ウィリアム 3,960,000円

9 準要保護児童・生徒就学援助事業、特殊教育奨励事業（５２２１）（５２５１）（５３２１）

- (1) 援助内容 学用品・校外活動費・新入学児童生徒用品費・修学旅行費・学校給食費等の援助

学 校	要保護準要保護児童・生徒援助			特別支援教育就学奨励		
	人数	援助金額(円)	国庫補助金(円)	人数	援助金額(円)	国庫補助金(円)
飯島小学校	27	2,353,434	0	3	68,222	49,000
（うち入学前）	4	204,240	0			
七久保小学校	6	371,597	0	3	57,234	
（うち入学前）	0	0	0			
飯島中学校	21	2,585,324	0	12	480,960	229,000
（うち被災児童生徒）	0	0	0			
計	54	5,310,355	0	18	606,416	278,000

※入学前支給は、小学校就学予定児へ新入学用品費を入学前に支給した額

※被災児童生徒は、就学援助事業の内当該国庫補助金の対象となった額

(参考) 要保護準要保護児童・生徒援助 過去支援実績

学 校	2年度		元年度		30年度	
	人数	援助金額(円)	人数	援助金額(円)	人数	援助金額(円)
飯島小学校	26	1,587,317	30	1,997,532	40	2,587,588
七久保小学校	6	495,266	8	523,030	9	774,027
飯島中学校	26	2,799,256	29	3,230,636	27	2,929,435
計	58	4,881,839	67	5,751,198	76	6,291,050

10 その他3校共通事業 (5221) (5251) (5321)

- (1) 教材教具の充実 600 円 (児童・生徒1人当り)
- (2) 学校図書館の充実 2,004 円 (小学校児童1人当り)
※予算ベース 1,744 円 (中学校生徒1人当り)
- (3) 総合学習交付金 1,100 円 (児童・生徒1人当り)
- (4) 太陽光発電売電実績 ※余剰電力買取方式

学 校	導入容量	電力量 (kWh)	販売額 (円)
飯島小学校	50 kw	16,160	113,120
七久保小学校	45 kw	29,714	207,998
飯島中学校	80 kw	49,294	345,058
計	175 kw	95,168	666,176

学校給食関係

1 学校給食センター費 (5740) (5741)

(1) 学校給食の実施状況

調理方式	学校名	年間給食日数	給食実施数(児童・生徒数+職員数)
給食センター共同調理	飯島小学校	201日	291食+26食=317食
	七久保小学校	201日	114食+17食=131食
	飯島中学校	201日	243食+30食=273食
合 計			センター 10食 計731食

(2) 給食費 (保護者負担=主食・副食・牛乳)

学 校 名	給食費単価 (円)		1回当り徴収額 (円)	
	1食当り	年 額		
飯島小学校	264	53,000	5,300	5月~2月
七久保小学校				10回徴収
飯島中学校	313	62,900	6,290	

(3) 会議等

- 飯島町学校給食センター運営委員会 2回
- 監査会 2回
- 献立検討委員会 5回

(4) 委託料 1,427,580 円 生ゴミの産業廃棄物等処理

(5) 補助金

補 助 金	町費支出額 (円)	運搬回数 (回)	納入業者
パン加算運賃	29,624	23	田中製パン
ソフト麺加算運賃	34,480	16	新井製麺所
計	64,104		

(6) 新学校給食センター建設関係

・新給食センター建設概要

移転新築（改築） 住所：飯島町飯島2483番地
建築面積：968.80㎡ 延べ床面積：868.38㎡
構造：鉄骨平屋建て 1階
主エネルギー：電力
給食提供能力 800食

・新給食センター建設 国庫補助金

学校施設環境改善交付金（令和2年度一般会計第一次補正予算分） : 66,602,000円
新型コロナウイルス感染症対応地方創生臨時交付金（令和2年度繰越分） : 70,000,000円

・委託業務（当年度分）

令和3年度飯島町学校給食センター解体工事実施設計業務

契約額 1,870,000円
契約日：令和4年1月12日 工期：令和4年1月12日～令和4年3月30日
委託先：小林建築設計事務所 小林 義美 入札方式：指名競争入札

・委託業務（令和2年度～令和3年度繰越事業）

令和2年飯島町学校給食センター改築事業建設工事工事監理業務

契約額 11,330,000円
契約日：令和3年3月17日 工期：令和4年3月17日～令和4年1月28日

・委託業務（当年度分）

令和3年飯島町学校給食センター光ファイバー設置工事

契約額 2,145,000円
契約日：令和3年11月30日 工期：令和3年11月30日～令和4年2月21日
委託先：伊藤電工株式会社 伊藤 雅基 入札方式：指名競争入札

・委託業務（当年度分）

令和3年飯島町学校給食センター関連白線整備工事

契約額 330,000円
契約日：令和4年3月14日～令和4年3月31日
委託先：黒河内建設株式会社

・工事請負（令和2年度～令和3年度繰越事業）

令和2年度 飯島町学校給食センター改築（防災備蓄倉庫併設）事業 建設工事その1

契約額 394,174,000円
契約日：令和3年2月26日 工期：令和3年2月26日～令和4年2月21日
請負者：ヤマウラ・下平特定建設工事共同企業体
建築工事 一式 建築・電気設備・外構工事 入札方式：一般競争入札

令和2年度 飯島町学校給食センター改築（防災備蓄倉庫併設）事業 建設工事その2

契約額 266,937,000円
契約日：令和3年2月26日 工期：令和3年2月26日～令和4年2月21日
請負者：石田・野村特定建設工事共同企業体
機械設備工事（機械設備・厨房機器設備） 入札方式：一般競争入札

・備品購入費(当年度)

令和3年度 学校給食センター備品購入費その1

契約額 3,804,570円

契約日: 令和4年2月4日 工期: 令和4年2月4日～令和4年3月11日

請負者: 有限会社 トマト

給食センター備品 一式

入札方式: 指名競争入札

令和3年度 学校給食センター備品購入費その2

契約額 353,650円

契約日: 令和4年2月4日 工期: 令和4年2月4日～令和4年3月4日

請負者: 株式会社 オオトリ

給食センター備品 一式①

入札方式: 指名競争入札

契約額 151,800円

契約日: 令和4年2月4日 工期: 令和4年2月4日～令和3年3月4日

請負者: 合名会社 角十百貨店

給食センター備品 一式②

入札方式: 指名競争入札

契約額 273,920円

契約日: 令和4年2月4日 工期: 令和4年2月4日～令和4年3月4日

請負者: 有限会社 トマト

給食センター備品 一式③

入札方式: 指名競争入札

契約額 115,632円

契約日: 令和4年2月4日 工期: 令和4年2月4日～令和4年3月4日

請負者: 有限会社 新井電器

給食センター備品 一式④

入札方式: 指名競争入札

・消耗品(当年度分)

契約額 3,717,615円

令和3年度 飯島町学校給食 食器等購入事業

契約日: 令和3年12月17日 工期: 令和4年2月4日～令和4年3月4日

請負者: 株式会社 川岸商会

給食センター食器等 一式

入札方式: 指名競争入札

契約額 4,027,943円

令和3年度 飯島町学校給食 食缶等購入事業

契約日: 令和3年12月17日 工期: 令和4年2月4日～令和4年3月4日

請負者: 株式会社 川岸商会

給食センター食缶等 一式

入札方式: 指名競争入札

(5) 飯島町文化祭

(単位：円)

公民館等	開催期日	内 容	負担金	経 費
いいちゃん文化祭	10/23～ 12/24	文化展、芸能祭、図書館 まつり、体験コーナー他 <コロナ対策> ・バザー等中止	370,000	496,458
飯 島 公 民 館	11/7	作品展他	216,500	393,435
田 切 公 民 館	11/7～14	作品展他	94,000	100,570
本 郷 公 民 館	11/7	作品展他	83,000	111,688
七 久 保 公 民 館	11/14	作品展他	176,500	250,220
合 計			940,000	1,352,371

4 生涯学習センター事業 (5611)

(1) 会議

① 館長主事会 6回

(2) 「生き粋出前講座」の開講

① 講座メニュー 43講座

② メニュー別利用状況 *斜体数字 はコロナ感染予防対策による中止回数と予定人数

利 用 講 座	回数(回)	受講者数(人)
おはなし会	61 *32	1,102 *497
ニュースポーツを楽しもう!	2 *3	37 *56
災害に備えて	3	64
私たちの暮らしを支える税金	2	68
里山・森林保全講座	1	18
認知症を学ぼう	0 *1	0 *20
高齢者の健康	0 *1	0 *20
元気が出る講座	0 *2	0 *40
いいちゃんバスの利用について	1	5
水道水ができるまで	1 *1	34 *52
下水道で快適な生活を	1 *1	34 *52
ふるさとの歴史講座	0 *3	0 *99
特別メニュー	0 *1	0 *20
合 計	72 *45	1,362 *856

③ 団体別利用状況

利用団体等	回数	人数	利用団体等	回数	人数
社会福祉協議会	10	295	保育園	35	564
区・公民館	1	28	子育て支援センター	18	280
自治会（いちいの会含む）	0	0	その他	8	195

④ 利用状況の推移

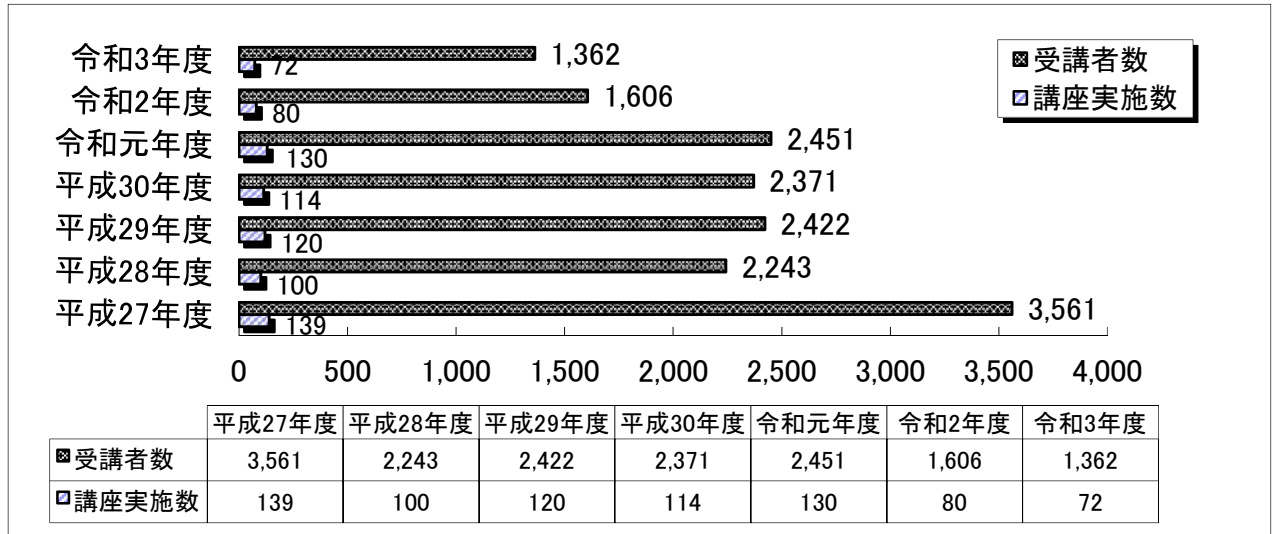

(3) 人材バンクの更新・整備 登録者数 12分野 延べ56人

分野（指導内容）	登録者数(人)	分野（指導内容）	登録者数(人)
生活・文化・趣味	15	産業・技術	3
スポーツ・レク	9	政治・経済・社会	2
文学・語学	2	歴史・地理・民族	5
美術・工芸	2	自然・科学	5
健康・安全	6	教育	2
音楽・演劇・舞踏	2	福祉・奉仕・地域	3

(4) 事業概要

① 家庭教育 なし

② 成人教育

(単位：回、円)

事業名	内容（受講者等）	回数	時期	事業費
自然探訪	飯島町の自然に触れ、自然に親しみ自然やその魅力を知ることにより、町内の自然に興味や愛着を持つ町民を増やしていく。 (延べ164名)	4	6月～11月	50,000

初めての俳句教室	俳句の基礎を学び、俳句をとおしての仲間づくりを行う。(受講者12名 延べ44名)	6	7月～3月	35,000
美文字レッスン	美しい文字の習得を目指す (受講者19名 延べ96名)	8	6月～3月	45,000
スラックライン・ニュースポーツ講座	運動機会を増やし、健康増進を図り、健康寿命を延ばす(20名)	1	9月	25,000
水に親しむ教室	ベブースイミング(3回 58人) 水中運動教室(3回 29人) 水泳を得意に!(5回 91人)、 ウォーターライン体験会(1回 66名)	12	7月～8月	35,000
寄せ植え教室	寄せ植えを通じて、受講生同士のコミュニケーションを図り、仲間作りに生かす。 (延べ45名)	3	7月～11月	15,000
いいちゃん名所めぐり散歩	「いいちゃん名所めぐり双六」に紹介されている町内48の名所に出かけ、地域のことを学ぶ。 (延べ23名)	5	6月～3月	0
はじめての古文書	はじめて古文書に触れる人を対象に、飯島町の歴史や文化を古文書を解説することで学習する。 (延べ57名)	8	6月～12月	0
D I Y 教室	受講者の必要に応じて製作するものを決め、D I Yする。 (延べ34名)	5	6月～10月	14,451
蓬莱苑の味を学ぶ	惜しまれながら閉店した町内の中華料理店「蓬莱苑」の店主を講師に中華料理を学びながら仲間づくりを行う。 (延べ86名)	4	7月～9月	20,566
魚のさばき方教室	魚のさばき方等下処理の方法と、その後の魚料理、および包丁の選び方手入れの仕方も学ぶ。(延べ39名)	4	6月～11月	21,914
ウォーキングで健康に!	生涯学習係にあるポールを使い、ポールウォーキングを行う。(延べ30名)	5	7月～12月	0
成人教育合計	延べ882人	65	-	261,931

③ 高齢者教育

(単位:回、円)

事業名	内容(受講者等)	回数	時期	事業費
ことぶき学級	高齢者の生きがいと創造を見出す。 (受講生30名 延べ105名)	6	7月～3月	12,850

④ 人権・同和教育

七久保地区は公民館役員対象に実施。他の3地区は開催を予定したが、新型コロナウイルス感染拡大予防のために中止。

⑤ その他の事業

(単位:円)

事業名	内容(受講者等)	時期	事業費
地域リーダー研修会	公民館関係者研修会	中止	0
飯島町成人式	対象者106名 出席66名	1月	1,459,700
子どもの生活習慣確立運動家庭の生活調べアンケート	保育園・小学校・中学校 747名より回答	7月	0

(5) 公民館活動の支援 (5611) (5623) (5711)

① 活動助成等

(単位:円)

項目	飯島公民館	田切公民館	本郷公民館	七久保公民館	計
公民館活動委託料	803,000	301,000	257,000	639,000	2,000,000
地区文化祭助成金	216,500	94,000	83,000	176,500	570,000
光熱水費等負担金 (1/2負担)	363,092	192,741	181,737	389,588	1,127,158
火災保険料	44,196	100,400	86,314	165,819	396,729
消防設備保守・ 防火対象物点検	104,500	11,000	9,900	85,195	210,595
AED賃借料	34,188	34,188	34,188	34,188	136,752
修繕費・負担金補助金	煙感知器 60,500	屋外トイレ 256,520	-	-	317,020
合計	1,625,976	989,849	652,139	1,490,290	4,758,254

※公民館長・主事報酬 2,592,000円(別途)

(6) 公民館の新型コロナウイルス対応

施設名	R3/8/12~8/16	R4/1/27~2/20	R4/3/7~
飯島成人大学センター	休館	休館	区会等のみ
田切公民館			少人数の既存利用者のみ
本郷公民館			区会・自治会等のみ
七久保林業センター			開館(使用可)

5 いいじま文化サロン事業（5611）

期 日	ジャンル	公 演 名	入場者 (人)	経 費 (円)
5月1日	映画	『霊験戦士 ハヤタロー 伊那谷幽玄の戦い』	108	178,554
6月20日	人形劇	人形劇 『人魚姫』	186	358,172
11月28日	講演会	島田秀平 『手相占い講演会』	152	851,175
12月19日	コンサート	よかろうもん YOKARO-MON LIVE	237	925,810
R4年 4月3日	映画	『竜とそばかすの姫』	109	416,967
合 計			792	2,730,678

*映画：竜とそばかすの姫は3月13日開催予定であったが、新型コロナウイルス感染症拡大により4月3日に延期開催。

6 男女共同参画関係事業 (5612)

(1) 事業概要

期 日	事 業	内 容
4月15日	区長・自治会長会	地域での男女共同参画推進について依頼
6月23日 ～29日	男女共同参画週間	有線テレビ及び告知放送による啓発、ポスター等の掲示
8月25日	第1回男女共同参画社会推進懇話会	令和3年度事業計画講演会について
11月12日 ～25日	女性に対する暴力をなくす運動	ポスター、チラシによる啓発
12月3日	第2回男女共同参画社会推進懇話会	講演会について・今後の取組について他
2月13日	飯島町男女共同参画講演会 (町人権教育推進協議会と合同)	演題：「女性消防士の立場から避難所運営を考える」 講師：防災ネットワークしもすわ 代表 高橋敦子さん 新型コロナウイルス感染拡大防止のため中止
その他の 活 動	男女共同参画マンガの広報紙掲載	作者：段 丹映子氏
	ジェンダーマンガ原画展示	作者：段 丹映子氏 生涯学習フェスティバル特別展示
	各種相談先の案内カードを設置	男性電話相談・DV相談先のカードを町内医院・公民館のトイレ等に据置依頼
	情報の収集と提供	男女共同参画センターチラシ配布等

7 図書館費（5631）

(1) 会議

- ① 図書館協議会 1回（6/18）
- ② 公民館図書部代表者会 1回（4/24）

(2) 運営状況等

- ① 開館日数 279日
- ② 資料購入費

区 分	一般図書	児童図書	雑 誌	視聴覚 資料 (CD・DVD)	新聞	合 計	バリア フリー 資料
購入冊数 (冊)	640	733	796	12	6紙		56
購入金額 (円)	1,071,905	1,194,772	585,076	110,715	236,635	3,199,103	176,330

③ 主催事業

事 業 名	時期	事 業 概 要	回数	参加者	事業費 (円)
子ども 読書活 動推進	年間	計画の推進と支援、関係機関との連携	—	—	—
	年間	『いいちゃん読書デー』の啓発	—	—	—
	6/20 7/17 10/2 11/14	読み聞かせ講座1「家族で楽しむ絵本の世界」 講師：下沢 洋子 先生 読み聞かせ講座2「適した絵本の選び方」 講師：下沢 洋子 先生 読み聞かせ講座3「絵本とわらべうた」 講師：下沢 洋子先生 読み聞かせ講座4「読みあってみましょう」 講師：下沢 洋子先生	4	26	44,548
	テーマ展示	毎月	2か月にわたり、複数のテーマを決めて図書等の展示。	—	—
新着本等の展示	随時	新着本・話題本の展示。ミニコーナーを設置して、おすすめ本を展示。	—	—	—
ブックスタート (はじめての本)	毎月	保健医療係と連携し、5か月児育児相談日に併せ、絵本2冊をプレゼント。 8種類の絵本の中から2冊選択。 絵本リスト配布等。 図書館利用券申請書を回収、後日交付。	10	46	113,850
セカンドブック 事業	4/23 7/30 10/7 12/16 2/18	2歳6か月児育児相談の際、絵本を1冊プレゼントする。健診会場に司書が出向き、おすすめ絵本10冊の提示、おすすめ絵本リストの配布。	5	62	71,280
サードブック事業	5/26	小学1年生を対象に、「絵本と共に児童書を」「絵本から児童書の橋渡し」の契機となるよう読書支援を行い、子どもたちの読書を推奨する。読書ノートのプレゼント。	1	80	132,880

事業名	時期	事業概要	回数	参加者	事業費 (円)
おはなしの森 スペシャル	8/7	なつやすみスペシャル (小ホール) 図書館職員・西村理枝 (大型紙芝居・ブラックシアター他)	2	102	15,000
	12/11	クリスマススペシャル (小ホール) でんでんむし (人形劇・大型絵本の読み聞かせ他)			
おはなし会	毎月	絵本とあそぶつどい (第1日曜日)	9	49	—
	毎月	おはなしの森 (第2土曜日)	3	11	—
第29回 図書館の日	5/1	おはなしの森図書館の日スペシャル パパ'S絵本プロジェクト (大型絵本の読み聞かせ他) 除籍雑誌・雑誌の付録・寄贈本の無料配布	1	35	10,000
第29回 図書館まつり	10/23	おはなしの森としょかんまつりスペシャル でんでんむし (人形劇・大型紙芝居ほか)	1	46	10,000
移動図書館車巡回	年間	毎週水曜日 (七久保小・七久保保育園) 毎週木曜日 (飯島保育園) 毎週金曜日 (飯島小・東部保育園)	利用者 2,268人 貸出冊数 13,305冊		16,694 (燃料費)
公民館図書室支援	年間	町図書館から本郷・田切・七久保公民館へ 定期的に図書の団体貸出	貸出冊数 234冊		139,638
職場体験受け入れ	7/29 7/30	飯島中2年生職場体験受け入れ	—	2	—
講師派遣 前講座	随時	石楠花苑：月1回 生協ケアセンターいいじま：月1回 (中止) 子育て支援センター：月2回 東部保育園：月2回 飯島保育園：月1回 七久保保育園：月1回 飯島子ども広場 10/27			
夜間開館		6月～8月毎週金曜日 (午後6時～8時) 新型コロナウイルス感染防止のため中止			
早朝開館	7/22 ～ 8/11	夏休み中、朝9時開館にした	16	105	—
図書整理 図書館ボランティア	毎月	月1回書架整理、図書装備等の作業 (婦人教育推進協議会飯島支会の協力)	8	延べ 28	15,260
読み聞かせ ボランティア	毎月	婦人教育推進協議会の有志を中心に読み聞かせをしていただく	—	—	—
未返却資料の督促	随時	電話等により、定期的に督促	—	—	—
広報・啓発活動	年間	「広報いいじま」で新着・テーマ本の紹介 町ホームページでの広報、CEK文字放送 (毎月)、CEK音声放送 (随時) による行事等のお知らせ、行政チャンネルでの番組放映ほか			

④共催事業

事業名	時期	事業概要	回数	参加者	事業費(円)
わらべうたであそぼう (ブックスタート支援事業)	6/18 10/22	場所：子育て支援センター 講師：馬場 美保子 先生 わらべうたに親しみ、あたたかい言葉での語りかけの大切さを知る	2	親子 35組	10,000

(3)利用状況

①年度別個人利用者数

年度	登録者数(人)	利用者数(人)	貸出冊数(冊)	利用者一人当たり貸出冊数(冊)	町民一人当たり貸出冊数(冊)
28	9,214	12,114	46,110	3.8	4.8
29	9,389	11,777	44,926	3.8	4.7
30	9,551	11,508	43,962	3.8	4.6
元	9,716	11,492	46,455	4.0	4.9
R2	9,863	10,848	45,037	4.2	4.8
R3	9,985	7,589	45,763	6.0	5.0

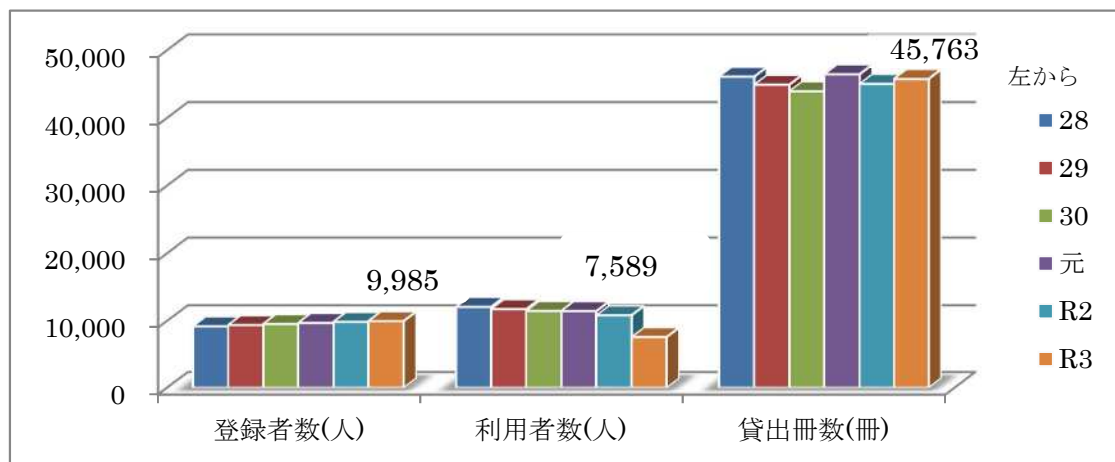

② 利用先別の状況 (対前年比%) ('相互貸借' は、他館から借りた資料の利用者への貸出)

区分	カウンター	移動図書館車	相互貸借	合計
利用者数(人)	5,442 (77.3)	2,268 (57.0)	71 (182.1)	7,781 (70.4)
貸出冊数(冊)	38,031(112.8)	13,305 (83.1)	103 (151.5)	51,439 (103.4)

③ 利用者別の状況 ('相互' は、他館への資料貸出)

区分	利用者数(人)	前年比(%)	貸出冊数(冊)	前年度比(%)
個人	7,589	70.0	45,763	101.6
団体	179	94.2	5,652	119.4
相互	13	68.4	24	85.7

④ 年代別利用状況

年代	人数	比率%	貸出冊数	比率%
幼児	2,373	30.5	15,483	30.1
小学低学年	1,128	14.5	7,706	15.0
小学高学年	342	4.4	2,518	5.0
中学生	202	2.6	1,356	2.6
高校生	62	0.8	315	0.6
20代	151	1.9	486	0.9
30代	568	7.3	4,063	7.9
40代	607	7.8	3,801	7.4
50代	405	5.2	2,628	5.1
60代	965	12.4	4,321	8.4
70代以上	786	10.1	3,086	6.0
団体	179	2.3	5,652	11.0
相互	13	0.2	24	0.0
合計	7,781	100	51,439	100

⑤ 年度別移動図書館車利用状況

年度	利用者数(人)	利用冊数(冊)
28	2,746	9,224
29	2,740	9,117
30	2,988	10,315
元	2,902	10,552
R2	3,978	16,003
R3	2,268	13,305

凡例：(0時の場所から時計回りに)

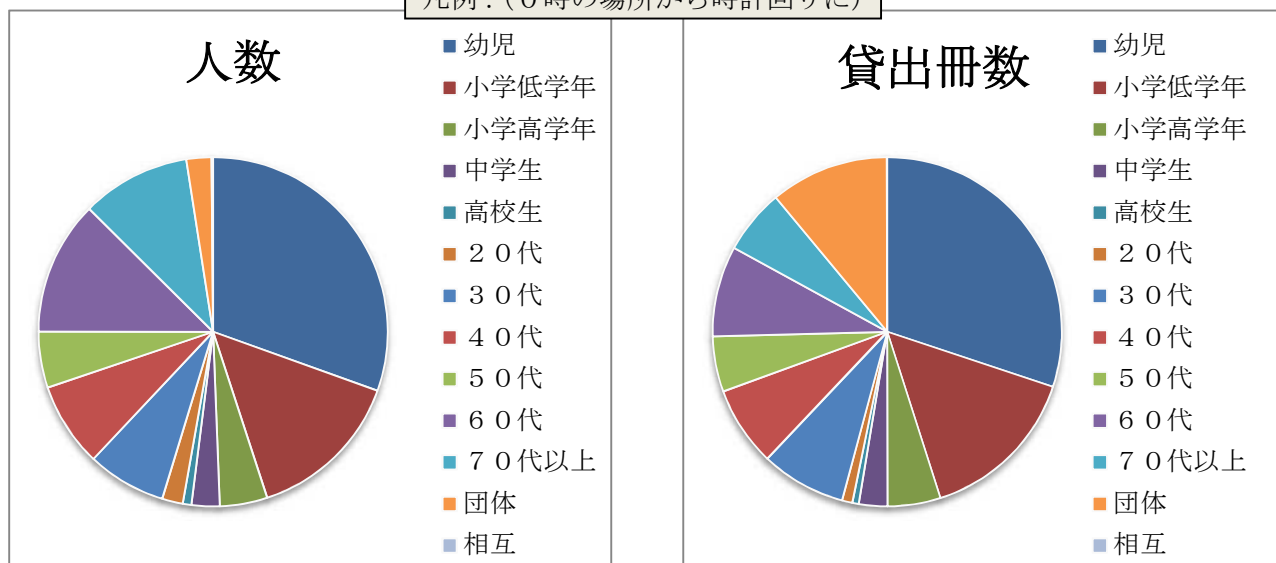

⑥ 公民館図書室利用状況

単位(冊)

年度	田切	本郷	七久保	合計
元	330	73	80	483
R2	142	101	61	304
R3	93	39	102	234

⑦ 夜間開館利用状況 (平成25年度より6月～8月：毎週金曜日…午後6時～午後8時)

年度	開館日数	利用者数	前年比(%)	1日当たり	貸出冊数	前年比(%)	1人当たり
元	13	98人	121.0	7.5人	423冊	134.7	4.3冊
R2	中止	—	—	—	—	—	—
R3	中止	—	—	—	—	—	—

⑧来館者数（貸出以外の利用状況） 1日当り来館者数 13人

	4月	5月	6月	7月	8月	9月	10月	11月	12月	1月	2月	3月	合計
開館日数	25	26	24	25	25	20	27	17	24	20	21	25	279
来館者数	348	445	263	356	310	83	446	122	346	216	0	0	2,935

⑨ブックスタート事業 H13.7月～ 5か月児育児相談日に併せて絵本のプレゼント
読み聞かせ、おすすめ本リスト配布、図書館利用券交付

年度	対象児数	利用券 交付数	配布 図書数	以下の8冊から2冊をプレゼント	
元	57	47	114	いないいないばあ	どうぶつのおかあさん
R2	51	33	102	くだもの	がたんごとんがたんごとん
R3	46	34	92	やさいのおなか	きんぎょがにげた
				くっついた	ととけっこうよがあけた

(4)蔵書数（令和4年3月31日現在）

（単位：冊）

区 分	一般書	児童書	郷土資料	雑誌	カセット	ビデオ	CD	DVD	洋書	合 計
0 総 記	1,235	325	355	—	—	—	—	—	—	1,915
1 哲学・宗教	1,955	301	73	—	—	—	—	—	—	2,329
2 歴史・伝記	3,298	1,002	1,462	—	—	—	—	—	—	5,762
3 社会科学	5,748	1,158	1,243	—	—	—	—	—	—	8,149
4 自然科学	2,535	2,274	195	—	—	—	—	—	—	5,004
5 技術・工業	2,880	1,005	200	—	—	—	—	—	—	4,085
6 産 業	1,542	573	147	—	—	—	—	—	—	2,262
7 芸術・スポーツ	4,658	1,453	340	—	—	—	—	—	—	6,451
8 言 語	574	290	21	—	—	—	—	—	—	885
9 文 学	14,309	10,829	636	—	—	—	—	—	—	25,774
絵 本	1	13,047	0	—	—	—	—	—	—	13,048
紙 芝 居	—	857	0	—	—	—	—	—	—	857
文 庫	2,451	493	—	—	—	—	—	—	—	2,944
大 活 字	454	—	—	—	—	—	—	—	—	454
そ の 他	4	22	1	—	—	—	—	—	—	27
合 計	41,644	33,629	4,673	2,903	353	807	1,270	309	208	85,796

(5)種類別貸出状況（令和4年3月31日現在）

（単位：冊）

図書種別	一般書	児童書	郷土資料	雑誌	カセット	ビデオ	CD	DVD	洋書	相互	合計
貸出冊数	13,623	32,434	336	3,744	0	2	172	1,021	4	103	51,439

(6) 業務委託関係

① 図書館コンピューターシステム保守業務

- ・アネックスインフォメーション(株) 契約期間：R3. 4/1～R3. 9/30 委託料 221, 232 円
- ・(株)システムインナカゴミ 契約期間：R3. 10/1～R8. 9/30 委託料 R3 分 198, 000 円

② 伊那市図書館システムサーバー利用料

- ・伊那市 契約期間：R3. 4/1～R3. 9/30 利用料 58, 740 円
- ・伊那市 契約期間：R3. 10/1～R8. 9/30 利用料 273, 048 円

(7) 機器貸借関係

① 図書館コンピューター管理システム

- ・アネックスインフォメーション(株) 契約期間：R2. 9/1～R3. 8/31 リース料 114, 290 円
- ・(株)システムインナカゴミ 契約期間：R3. 10/1～R8. 9/30 リース料 885, 258 円

② 図書館カラー複写機

- ・合名会社角十百貨店 契約期間：R2. 4/1～R7. 3/31 貸借料 43, 560 円

③ 電算機可読目録使用料

- ・(株)図書館流通センター 使用料 264, 000 円

(8) データベース使用料

- ① 信濃毎日新聞データベース使用料 使用料 330, 000 円
- ② ルーラル電子図書館利用料 利用料 105, 600 円

(9) 新型コロナウイルス対策

施設名	R3/8/12～8/16	R4/1/27～2/20	R4/3/7～
飯島町図書館	館内利用を休止し、予約による貸出のみの対応とした		

カウンター、閲覧机衝立て設置

(10) 図書館パワーアップ事業（新型コロナウイルス感染症対策事業）

- ① エアコン改修工事設計監理業務 1, 012, 000 円 委託先：(株)城取建築設計事務所
- ② エアコン改修工事 1, 8480, 000 円 施工：(株)三徳

8 文化館事業（5641）

(1)文化館利用状況

施設名	利用状況等				使用料金(円)
	利用者数(人)	前年比	利用件数(人)	前年比	
大ホール	13,980	894.4%	79	329.2%	665,200
中ホール	19,978	352.4%	101	68.2%	53,000
小ホール	1,065	187.8%	39	156.0%	22,600
楽 屋	786	267.8%	28	127.3%	13,700
和 室	470	267.0%	41	120.6%	14,800
会議室 1	17,501	1608.5%	68	136.0%	2,300
会議室 2	1,149	212.8%	114	162.9%	72,300
調理実習室	258	91.5%	20	71.4%	8,800
創 作 室	633	110.5%	56	101.8%	16,500
学 習 室	0	0.0%	0	0.0%	0
相 談 室	309	79.2%	62	112.7%	32,300
ホワイエ等	1,110	332.3%	5	10.6%	5,100
合 計	57,239	497.4%	563	108.9%	906,600

※コロナワクチンの集団接種会場として大ホール、中ホール、会議室 1 が利用された。
 上の表には集団接種での来館者人数（大ホール：9,550人、中ホール：16,350人、会議室 1：16,350人）が含まれている。

(2)文化施設の感染拡大予防・活動支援環境整備事業（文化芸術振興費補助金）

①映像及び音声配信等に必要な機材の整備（ライブプロダクションシステム、ハンドヘルドカメラ、遠隔操作カメラ、モニター、ワイヤレスインカム、カメラ用三脚、PoE ハブ、ケーブル等） 合計 3,977,600 円 納品：(有)ビビッド

②ネットワーク環境整備工事（工事請負費） 19,800,000 円 施工：(株)伊藤電工

(3)新型コロナウイルス対応

施設名	R3/8/12～8/16	R4/1/27～2/20	R4/3/7～	R4/3/19～
飯島町文化館	休館	休館	休館	登録団体及び町内 在住者のみ使用可 (2時間以内)

9 文化財保護事業（5651）

(1) 会議等

- ① 文化財調査委員会（兼歴史民俗資料館運営委員会）2回（6/2、8/24）

(2) 指定文化財関係

- ① 国選定 1件（在来絹製作）
 ② 県指定 5件（新規指定なし）
 ③ 町指定 36件（新規指定なし）

(3) 標柱・説明板設置

- ① 新設 なし
 ② 修繕 いなの中路「林譲」歌碑・「伊那の三女」歌碑看板、「三熊野社跡」標柱

(4) 第29回町内文化財めぐり 11/3（水） 参加者 10人

テーマ「伊南地区の登戸研究所関係の地をめぐる」

内容…真慶寺（宮田村）、駒ヶ根市民俗資料館（旧中沢小学校）（駒ヶ根市）

(5) 文化財保護研修会（伊那市、11/5）

(6) 刊行物販売・寄贈状況

- ① 町誌（上中下3巻セット 10,000円）

区 分	有償	無償	合計	R2 末在庫冊数	R3 末在庫冊数
上巻（4,000円）	0	0	0	109	109
中巻（4,500円）	2	0	2	275	273
下巻（4,500円）	0	0	0	315	315

- ② 身近な文化財調査報告書

区 分	有償	無償	合計	R2 在庫	R3 在庫
Ⅳ古木・名木・巨樹（2,000円）	0	2	2	67	65
Ⅴ旧役場庁舎（2,400円）	0	2	2	161	159
Ⅵ石造文化財（2,000円）	0	3	3	92	89

- ③ 発掘調査報告書 有償1冊、無償3冊
 ④ 飯島町の中世城館跡めぐりはんどぶっく（300円） 有償9冊、無償6冊
 ⑤ 飯島町の大地の成り立ち（300円） 有償8冊、無償6冊

(7) 刊行物作成

- ① なし

(8) 文化財パトロール…11/17

- ① 長野県史跡 「伊那県庁（飯島陣屋）跡」（中町）
 ② 長野県天然記念物 「南羽場のシラカシ」（本郷第三）

10 埋蔵文化財調査事業（5652）

(1) 埋蔵文化財発掘調査 なし

(2) 埋蔵文化財試掘確認調査 5件

- ① 太陽光発電施設設置工事に伴う試掘確認調査 1件（原畑遺跡）

- ② 個人住宅建設に伴う試掘確認調査 1件 (道満遺跡)
- ③ 駐車場設置のための造成工事に伴う試掘確認調査 1件 (鳥居原小段遺跡)
- ④ 宅地造成に伴う試掘確認調査 1件 (十王堂坂の上遺跡)
- ⑤ トレーラーハウス設置に伴う試掘確認調査 1件 (榑之脇遺跡)

(3) 工事立会い 16件

- ① 個人住宅建設(建て替え)に伴う工事立会い 3件(尾越遺跡、柏木北垣外遺跡、堂前遺跡)
- ② 太陽光発電施設設置工事に伴う工事立会 2件(中河原遺跡、針ヶ平第1遺跡)
- ③ 土壌汚染対策工事に伴う工事立会 1件(針ヶ平第1遺跡)
- ④ 事務所設置による埋設配管・駐輪場設置に伴う工事立会 1件(針ヶ平第1遺跡)
- ⑤ 下水配管改修工事に伴う工事立会 1件(針ヶ平第1遺跡)
- ⑥ 携帯電話基地局設置建設に伴う工事立会 1件(針ヶ平第3遺跡)
- ⑦ トイレ改修に伴う埋設配管改修工事に伴う工事立会 1件(針ヶ平第1遺跡)
- ⑧ 電力供給および電気通信事業に伴う電柱工事に伴う工事立会 2件(七久保小段遺跡、新田遺跡)
- ⑨ 駐車場カーポート設置に伴う工事立会 1件(カゴ田遺跡)
- ⑩ 上水道配水管敷設替工事に伴う工事立会 1件(山祇神社前遺跡)
- ⑪ 裏門境界ブロック修繕に伴う工事立会 1件(伊那県庁(飯島陣屋)跡遺跡)
- ⑫ 休憩施設増築工事に伴う工事立会 1件(千人塚遺跡)

(4) 広報・メディアによる紹介

- ① 広報いいじま未来飛行4月号 遺跡分布地図の掲載
- ② 行政番組「飯島町内の埋蔵文化財包蔵地について」放送

1.1 飯島町歴史民俗資料館(5661)

(1) 会議等 歴史民俗資料館運営委員会(文化財調査委員会に併せ開催) 2回

(2) 管理運営 開館日数 88日間(R2…92日間)

(3) 主催事業

- ① 飯島陣屋こどもの日 5/5 3人入館
- ② 飯島陣屋・陣嶺館秋の特別開館 11/5～11/7 55人入館
- ③ 菊の花が咲く飯島陣屋でわら細工体験 11/6 8名体験
- ④ 繭玉づくり&書初めお守りづくり 1/8 20人入館
- ⑤ 文化財防火デー(飯島陣屋防災訓練) 新型コロナウイルス感染拡大防止のため中止

(4) 主な協力事業

- ① 保育園・学校
 - ・飯島小6年(2クラス)陣嶺館 50人 6/30
 - ・七久保小3年「昔のくらしと古い道具」飯島陣屋 22人 3/11

② 庁内他部署

- ・定住促進室 オンラインイベントにつき会場使用対応 飯島陣屋 1人 9/4
- ・地域係 「みなこいワールドフェスタ」撮影対応 飯島陣屋 7人 10/23

③ その他

- ・伊那谷観光局「かまどでご飯プレイイベント」飯島陣屋 6人 12/13

(5) 入館状況

① 令和3年度飯島町歴史民俗資料館（飯島陣屋および陣嶺館）の入館者状況

開館 日数	有料(一般)	有料(団体)	無料	合計	入館料 (円)
	一般	一般			
88	118	48	209	375	47,400

※うち、陣嶺館入館は135人（一般61人、小中高生74人）

※条例改正により令和2年7月から小中高生は無料となった

② 年度別入館者数（過去10年間）

年 度	開館日数 (日)	入館者数 (人)	うち陣嶺館 入館者数	1日当り 入館者数	開館以来の 入館者累計(人)
H24	257	2,215	307	8.6	56,574
H25	251	2,252	236	9.0	58,826
H26	246	1,782	22	7.2	60,608
H27	240	1,327	122	5.5	61,935
H28	242	1,716	81	7.1	63,651
H29	242	1,377	199	5.7	65,028
H30	248	1,518	262	6.1	66,546
R1	240	1,369	268	5.7	67,915
R2	92	455	50	4.9	68,370
R3	88	375	135	4.3	68,745

③ 月別入館者数

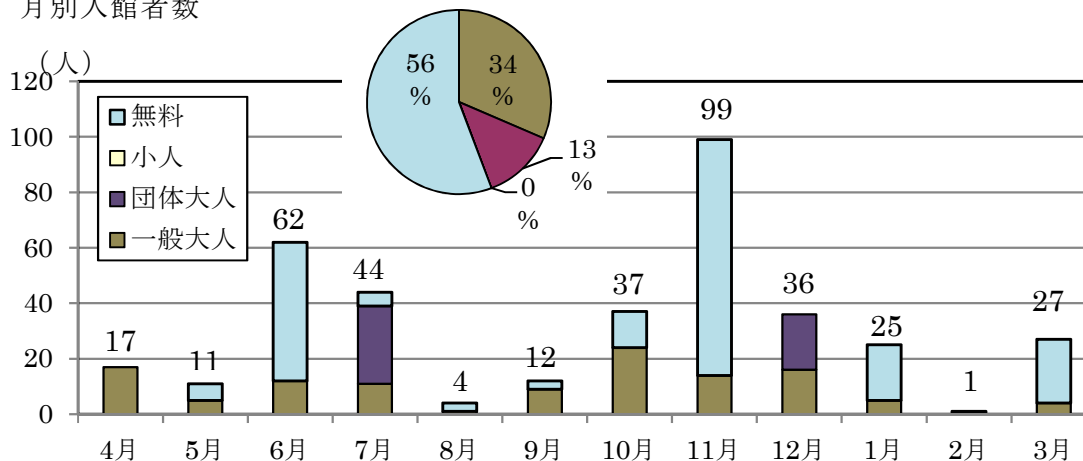

④ 各年度の入館種別入館者数（過去10年間）

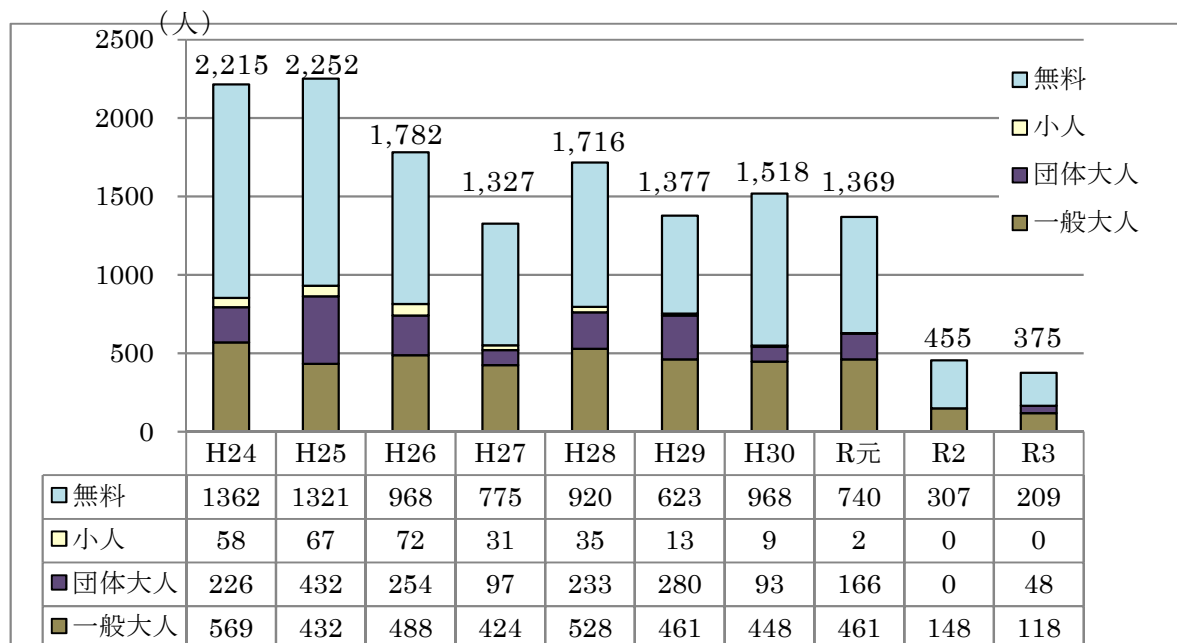

(6) 使用状況 飯島陣屋記念館使用 55 件

(7) 収蔵資料貸出 登戸研究所で使用された机（駒ヶ根市立博物館へ）5/26～8/27

(8) 刊行物発刊

① 飯島陣屋だより 3,000 部（印刷製本費 99,000 円）

(9) 刊行物の販売・寄贈

① 飯島陣屋ブックレット（3 種類） 販売 17 冊 寄贈 6 冊

② 文化財写真集 販売 1 冊 寄贈 4 冊

(10) 資料の受贈・受託

① 寄贈 ひおい（桃澤匡行氏）／柱時計（羽生千昭氏）／一斗枡、10 リットル枡、斗かき棒（松崎文彦氏）／座布団（森本英子氏）／下駄スケート（伊藤守氏）

② 寄託等 なし

(11) クラブ活動・講座・講演

① 古文書クラブ（生涯学習センターと共同開催）8 回 延べ 39 人参加

② はじめての古文書（生涯学習センターと共同開催）9 回 延べ 64 人参加

③ いいちゃん名所めぐり散歩＋（生涯学習センターと共同開催）5 回 七久保地区（名所めぐり）、本郷地区（石造物めぐり）、飯島・田切地区（文化財標柱清掃）・飯島地区（名所めぐり）、七久保地区（石造物めぐり） 延べ 23 人参加

④ 出前講座 なし

(12) 学術研究受け入れ なし

(13) ボランティア

① 飯島陣屋友の会 飯島陣屋本陣の清掃、事業などへ協力（月 1～2 回活動）

② お花ボランティア（町内生け花師範の方々） 開館日短縮により休止

(14) 施設修繕 飯島陣屋裏門入口改修（修繕料：49,940 円）

(15) 史料購入 なし

(16) 飯島陣屋管理等業務委託関係

① 管理業務：飯島陣屋友の会（委託料：501,030円）

② 警備業務：㈱全日警（委託料：290,400円）

(17) 広報・メディアによる取材・紹介 なし

(18) 新型コロナウイルス対策

施設名	R3/8/12～8/16	R4/1/27～2/20	R4/3/7～
飯島町歴史民俗資料館 （飯島陣屋）	休館	休館	休館

上記以外の期間は、木曜日、金曜日、第2第4土曜日のみ開館（予約があれば左記以外も開館）

1 2 保健体育総務事業（5 7 1 1）

(1) 指導者の育成

①飯島町スポーツ推進委員会

ア 委員数 9名

イ 会議・事業等

- ・飯島町スポーツ推進委員会 8回（うちオンライン1回）
- ・上伊那スポーツ推進委員連絡協議会理事会 6回 うち書面1回
中止2回
- ・上伊那スポーツ推進委員連絡協議会総会 コロナのため中止
- ・上伊那スポーツ推進委員連絡協議会研修会 コロナのため中止
- ・上伊那スポーツ振興協議会理事会 4回 うち中止1回
- ・長野県スポーツ推進委員研究協議会（中野市） コロナのため中止
- ・上伊那スポーツフェスティバル南部地区（宮田村担当） コロナのため中止
- ・いいちゃんウォーク 10月16日（土）開催

②飯島町スポーツ連絡協議会

ア 会員数

指導団体 14団体 指導者数 117名

種目	人数	種目	人数	種目	人数
ソフトボール	4	サッカー	12	弓道	10
バレーボール	10	陸上競技	12	マレットゴルフ	6
ソフトバレーボール	11	柔道	9	ゲートボール	8
ソフトテニス	6	剣道	3	ゴルフ	9
バドミントン	9	空手	8		

イ 会議・事業等

- ・役員会 3回
- ・理事会 3回（うち2回書面会議）
- ・総会 1回（書面決議）
- ・少年スポーツ団体協議会 2回（うち1回書面報告）
- ・体育館一斉清掃 2回（新型コロナウイルス感染拡大防止のため各団体で実施）
- ・運動場整備 1回（新型コロナウイルス感染拡大防止のため各団体で実施）
- ・スポーツ研修会 新型コロナウイルス感染拡大防止のため中止

ウ 少年スポーツ登録団体（12種目 20団体）

種目	団体数	種目	団体数	種目	団体数
野球	2	ソフトテニス	2	弓道	1
サッカー	2	バドミントン	1	陸上	1
バレーボール	4	剣道	1	柔道	1
バスケットボール	3	空手	1	銃剣道	1

エ 一般登録団体（14 種目 33 団体 3 協議会）

種目	団体数	種目	団体数	種目	団体数
硬式野球	1	バスケットボール	1	空手	1
軟式野球	1	ソフトテニス	1	ニュースポーツ	1
サッカー	1	バドミントン	4	フラダンス	1
フットサル	3	卓球	1	新体操	1
バレーボール	5	社交ダンス	1	多目的	1
ソフトバレーボール	9	太極拳	1	協議会	3

(2) 生涯スポーツの振興

①各種競技スポーツ大会 24 大会（飯島町スポーツ連絡協議会主催、各競技団体主管）

事業名	期日	場所	内容
第 11 回町民高齢者親睦マレットゴルフ大会	5/15(土)	千人塚マレットゴルフ場	49 名
第 41 回ゲートボール大会	6/11(金)	本郷上運動場	2 チーム
第 34 回空手道大会	6/20(日)	田切体育館	8 名
第 19 回一般バレーボール大会 第 19 回少年バレーボール大会	7/11(日)	飯島・飯中体育館	男子 6 チーム 女子 3 チーム
第 26 回ソフトバレーボール大会	7/25(日)	飯島体育館	8 チーム
親子サッカーフェスティバル	7/31(土)	柏木運動場	約 50 名
第 27 回弓道大会	8/1(日)	飯島町弓道場	20 名
第 35 回ソフトテニス大会	8/7(土)	与田切公園テニスコート	80 名
第 34 回町民ファミリーマレットゴルフ大会	8/8(日)	千人塚マレットゴルフ場	75 名
第 52 回バスケットボール大会 第 52 回少年バスケットボール大会	9/12(日)	飯島・飯中体育館	中止
第 18 回ソフトボール大会	9/26(日)	飯島運動場	中止
第 20 回町民さわやかマレットゴルフ大会	10/9(土)	千人塚マレットゴルフ場	約 50 名
第 29 回飯島町民ゴルフ大会	10/30(土)	信州伊那国際ゴルフクラブ	約 80 名
いいちゃんウォーク 2021	10/16(土)	町内特設コース	100 名
飯島ミニサッカー大会	10 月未定日	柏木運動場	中止
第 38 回少年野球大会	11/21(日)	飯島運動場	5 チーム
第 34 回バドミントン大会	12/5(日)	飯島体育館	中止
第 50 回柔道大会	12/11(日)	飯島体育館柔道場	中止
第 49 回剣道大会	2/20(日)	B&G 海洋センター体育館	中止
第 25 回少年少女バレーボール大会	3/6(日)	飯島小学校体育館	中止
第 34 回飯島町混合ダブルスバドミントン大会	3/6(日)	飯島中学校体育館	中止
第 25 回 Jr. バドミントン大会	3/6(日)	飯島中学校体育館	中止
第 64 回卓球大会	3/6(日)	本郷体育館	中止

②各種広域大会開催・参加等

大会名	期日	場所	参加者数等
第30回長野県市町村対抗駅伝競走大会	4/24(土)	松本平広域公園陸上競技場	小学生1チーム
第16回長野県市町村対抗小学生駅伝競走大会			一般1チーム
第55回県下弓道飯島大会	11/3(水)	飯島町弓道場	中止
第30回花の道杯小学生バレーボール交流会	11/23(月)	町内体育館	
第69回上伊那郡縦断駅伝競走大会	11月末	駒ヶ根市～辰野町	中止
第53回天龍梅花駅伝大会	2/13(日)	天龍村	中止

③各協議会事業

事業名	期日	場所
OBソフトボール協議会リーグ戦	中止	飯島運動場
ソフトバレーボール協議会リーグ戦	中止	飯島体育館

④スポーツ振興激励事業

大会名	期日	開催地	備考
第50回ゴーセン杯争奪ハイスクールジャパンカップソフトテニス2021	6/23～27	北海道札幌市	高校生女子1名
令和3年度全国高校総体ソフトテニス競技大会	8/2～4	石川県能都町	高校生女子1名
令和3年度全国高校総体ソフトボール競技大会	8/3～6	福井県敦賀市	高校生男子3名
全日本ジュニアテニス選手権'21	8/23～30	大阪府大阪市	小学生男子1名
第44回全国JOCジュニアオリンピックカップ夏季水泳競技大会	8/22～26	大阪府門真市	小学生女子1名
第44回全国JOCジュニアオリンピックカップ春季水泳競技大会	3/27～30	東京都江東区	小学生女子1名
第21回全国小学生ソフトテニス大会	3/30～31	千葉県白子町	小学生女子2名

(3) 健康・体力づくり活動

①体育館開放日（飯島町スポーツ推進委員運営及び指導）

開放日 毎月1回 土曜日 19時30分～21時

場所 飯島体育館 田切体育館 本郷体育館 B&G海洋センター体育館

開催回数 7回（8、9、1～3月は新型コロナウイルス感染拡大防止のため中止）

参加者数 延べ242名

②ニュースポーツ普及・指導

ア 公民館事業等でのニュースポーツの紹介と指導

イ 飯島町生き粋出前講座によるニュースポーツ出張指導

ウ 第11回飯島町囲碁ボール大会 町長杯 3月19日（土） コロナのため中止

(4) 新型コロナウイルス対応

施設名	R3/8/12～ 8/16	R4/1/27～ 2/20	R4/3/7～	R4/3/19～
飯島体育館・田切体育館・本郷体育館・B & G海洋センター体育館	休館	休館	休館	登録団体及び町内在住者のみ使用可(2時間以内)
飯島町弓道場				
飯島運動場・田切野球場・本郷運動場・柏木運動場				
各学校体育館及び運動場				

1 3 体育館等施設管理事業 (5 7 2 1)

(1) 施設利用状況

①年度別体育館

(単位：人)

年度	飯島	田切	本郷	B & G	飯小	七小	飯中	合計
H29	14,358	3,470	5,439	11,105	5,257	3,154	4,616	47,399
H30	15,841	4,137	3,997	10,083	6,892	3,543	3,870	48,363
R 元	10,644	3,288	2,852	8,632	5,328	2,566	2,542	35,852
R 2	5,263	3,056	1,694	4,282	4,311	1,718	2,036	22,360
R 3	2,690	3,010	1,586	5,262	4,217	1,962	1,748	20,475

②体育館使用料 (単位：円)

年度	使用料
H29	1,424,300
H30	1,571,800
R 元	1,309,800
R 2	1,069,400
R 3	952,000

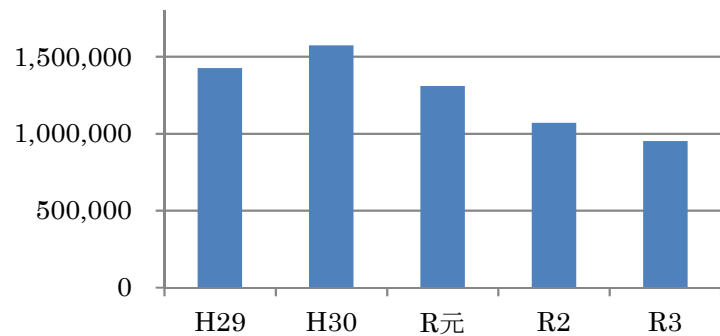

(2) 行政財産使用料 (自動販売機ほか、電気料含む) 49,923 円

(3) 施設整備

①飯島体育館大規模改修事業

(単位：円)

業 務 名	設計管理業務	
	委託先：(株)アース下平設計	工事請負費 施工：(株)石田建設
飯島体育館大規模改修工事	5,223,000	82,486,000
飯島体育館トイレ改修工事	586,000	9,625,000
飯島体育館器具庫等改修工事	351,000	4,139,000
合 計	6,160,000	96,250,000

令和3年度スポーツ振興くじ助成金 (スポーツ競技施設の大規模改修等) 32,852,000 円

②指定避難所屋外トイレ新設工事

- ・設計監理業務 2,640,000円 委託先：(株)アース下平設計
- ・工事 44,550,000円 施工：下平建設(株)

③弓道場トイレ改修工事

- ・設計監理業務 100,000円 委託先：(株)城取建築設計事務所
- ・工事 1,617,000円 施工：(有)新井設備工業

1.4 屋外運動場管理事業（5722）

(1) 施設利用状況

①年度別屋外運動場利用者数

(単位：人)

年度	飯島運動場	田切野球場	本郷運動場	柏木運動場	七小校庭	合計
H29	6,549	2,969	2,160	2,790	2,056	16,524
H30	5,136	3,023	2,758	2,844	1,263	15,024
R元	4,446	2,844	2,005	2,932	1,166	13,393
R2	2,196	1,945	1,371	2,006	797	8,315
R3	1,625	1,439	1,015	1,484	589	6,152

②屋外運動場使用料（単位：円）

年度	使用料
H29	277,500
H30	251,600
R元	147,900
R2	45,400
R3	29,400

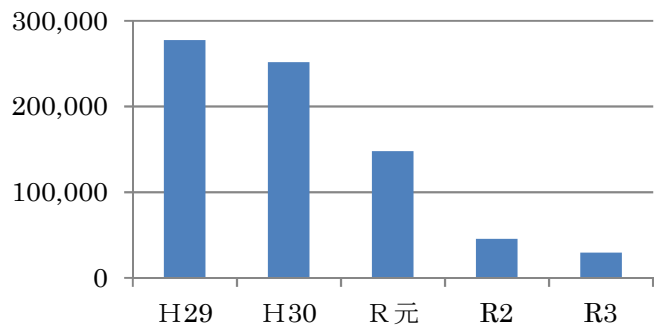

(2) 行政財産使用料（自動販売機ほか、電気料含む） 15,592円

(3) 本郷運動場トイレ整備工事

- ・設計監理業務 499,400円 委託先：(有)ミヤシタ設計
- ・工事 9,020,000円 施工：(株)三徳

1.5 海洋センター事業（5731）

(1) 海洋センタープール利用状況

※水泳教室、中学校授業含む（カッコは中学校授業）

(単位：人)

年度	開館日数(日)	幼児	小中学生	高校生以上	合計
H29	58	127	1,112	604	1,843
H30	56	276	1,287	798	2,361
R元	58	278	1,626	703	2,607
R2	57	291	1,603	707	2,601
R3	50(13)	202	2,248(982)	596	3,046(982)

(2) 海洋センター事業関係

①事業内容

ア B&Gクリーンフェスティバル in 飯島

期日・場所 5月29日(土) B&G海洋センター体育館周辺

参加者 飯島FC関係者70名

イ 海洋性スポーツ体験会(海洋クラブ主催)

期日・場所 7月13日(土) 千人塚公園城ヶ池

参加者 32名

(3) 海洋センター施設使用料等

①施設使用料 (単位:円)

年度	プール使用料	海洋センター体育館 艇庫使用料
H29	169,450	654,000
H30	203,050	575,000
R元	220,500	578,300
R2	249,600	267,300
R3	188,050	254,200

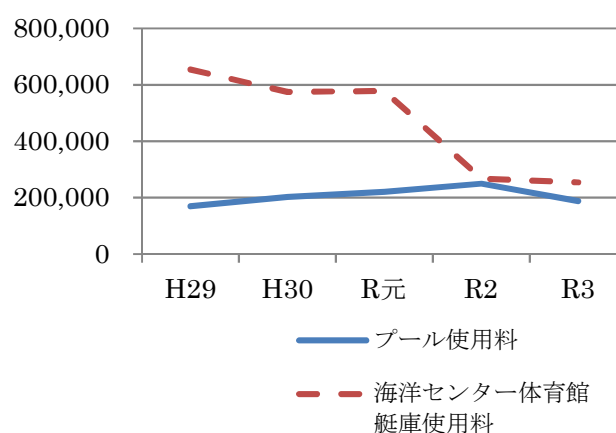

②行政財産使用料(自動販売機・公共施設屋根貸付) 31,124円

(4) 学校事業への協力

事業名	期日	場所	参加者数等
飯島中学校1学年 千人塚公園自然体験学習	7/13	艇庫・千人塚公園城ヶ池	92名
こすも・みなみこまOB・OG会	8/24, 25	艇庫・千人塚公園城ヶ池	15名

(5) 指定管理者

- ①管理者 紡縁社
- ②管理業務協定 基本協定(令和3年4月1日)、年度協定(令和3年4月1日)
- ③指定管理期間 令和3年4月1日～令和5年3月31日(2年間)
- ④指定管理料 令和3年度協定管理料 1,270,000円

1.6 弓道場関係事業

(1) 指定管理者

- ①管理者 飯島町弓友会
- ②管理業務協定 基本協定(平成31年4月1日)、年度協定(令和3年4月1日)
- ③指定管理期間 平成31年4月1日～令和6年3月31日(5年間)
- ④指定管理料 年度協定管理料 145,000円

(2) 指定管理者弓道場運営状況

① 利用者数と使用料収入

年度	利用者(人)	使用料(円)
H29	3,562	272,100
H30	3,838	278,600
R元	3,302	284,500
R2	2,479	140,980
R3	2,987	162,500

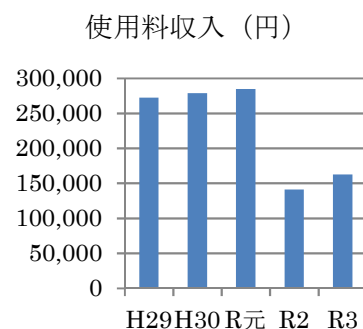
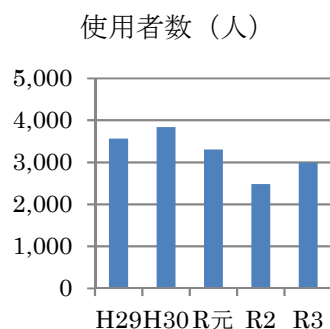

② 利用状況等

ア 飯島弓友会

事業名等	期日等	参加者数等
月例会	毎月第一土曜日	—
弓道教室	毎週火曜日	延べ26回、158名
藤見射会	5月	コロナにより中止
飯島町弓道大会	8月3日	15名
弓道体験教室	10月23日	23名(内小学生15名)
第54回県下弓道飯島大会	11月3日	コロナにより中止
百射会	2月11日	コロナにより中止

イ 県弓道連盟

事業名等	期日	参加者数
上伊那支部月例会	4月24日・10月25日	延べ42名
中級者伝達講習(南信地区)	7月25日	30名

ウ 合宿利用

団体名等	利用日数	参加者数
中京大学	4日	延べ80名

エ 他団体利用 3団体 延べ217名

団体名等	利用日数	参加者数
伊那西高校弓道部	3日	延べ64名
赤穂高校弓道部	4日	延べ120名
上伊那高等学校リーダー研修会	1日	33名

国民健康保険特別会計事業報告

1 一般状況

(1) 一部負担金割合

(令和4年3月末)

区 分	一部負担 金割合	被保険 者数(人)	備 考
6 歳 未 満	2 割	49	
6 歳 から 6 9 歳	3 割	1,438	
7 0 歳 から 7 4 歳	2 割	600	昭和 20 年 4 月 2 日以降生まれの者
70 歳～74 歳現役並み所得者	3 割	37	前年度中の合計所得が一定基準以上の者

(2) 被保険者の状況

①世帯数

(単位 世帯)

区 分	前年度 末現在	本年度 中増	本年度 中減	本年度末 現在	年間平均 4～3 月	年度末 加入率 (%)
総 数	1,314	195	227	1,282	1,305	35.17
ア 一般被保険者 (含む退職混合)	1,314	195	227	1,282	1,305	構成 比 100
イ 退職被保険者単身世帯	0	0	0	0	0	0

②被保険者数

(単位 人)

区 分	前年度 末現在	本年度 中増	本年度 中減	本年度末 現在	年間平均 4～3 月	年度末 加入率 (%)
総 数	2,083	359	438	2,004(A)	2,017	21.85
ア 一般被保険者計	2,083	359	438	2,004(B)	2,017	100(B)/(A)
(再)6 歳 未 満	35	/	/	49	42	構成 比 2.45
(再)6 歳～69 歳	1,402	/	/	1,318	1,360	65.77
(再)70 歳～74 歳	646	/	/	637	642	31.79
イ 退職被保険者計	0	0	0	0(C)	0	0(C)/(A)
(再)退職本人	0	0	0	0	0	構成 比
(再)退職扶養	0	0	0	0	0	
(再)6 歳 未 満	0	/	/	0	0	
(再掲)介護 2 号被保険 者(40 歳～65 歳未満数)	635	131	171	595(D)	622	29.69 (D)/(A)

※①世帯数、②被保険者欄の年度末加入率(%)は、令和4年3月末現在の飯島町
総世帯数 3,645 世帯及び人口 9,173 人に対する割合

③ 年度中増減事由

(単位 人)

増加	内 訳	転 入	社保離脱	生保廃止	出 生	後期離脱	その他	計
	被保険者数	60	274	1	4	0	20	359
減少	内 訳	転 出	社保加入	生保開始	死 亡	後期加入	その他	計
	被保険者数	59	232	1	21	110	15	438

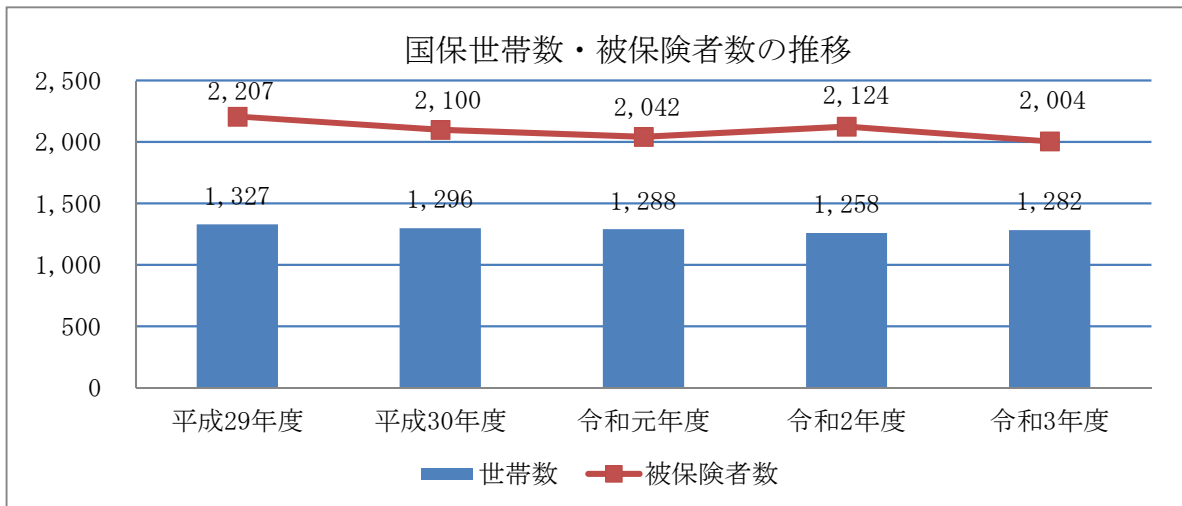

(3) 被保険者証及び資格に関すること

① 更新交付状況

(令和3年8月実施)

区 分	世帯	備 考
一般郵送世帯	1,252	
住所地主義の特例を受ける者(住所地特例)	9	大萱の里他
就学中の者の被保険者証(通称 ^②)	5	
遠隔地丸特世帯	2	阿智温泉療護園、明星学園
納税相談分納世帯	34	収納対策室と協議の上交付

② 高齢受給者証交付 112枚(月次交付)

③ 短期被保険者証 令和4年3月末 対象18世帯30人交付
内、高校生以下短期証交付 保険証更新時 2人

④ 国民健康保険証紛失届 42件

⑤ 特定疾患医療受給者にかかる高額療養費の所得区分調査
伊那保健福祉事務所より依頼の調査 5回 延19人

- ⑥ 国民健康保険限度額適用・標準負担額減額認定
 該当者 国民健康保険住民税非課税世帯の70歳から74歳被保険者
 申請数 59枚 (令和3年4月～令和4年3月)
- ⑦ 国民健康保険限度額認定証
 該当者 所得区分「現役並み所得者Ⅰ及びⅡ」に該当する被保険者
 申請数 6枚 (令和3年4月～令和4年3月)
- ⑧ 国民健康保険限度額適用・標準負担額認定証の交付(69歳以下被保険者) 93枚
 内滞納被保険者への交付 0件 0枚 (令和3年4月～令和4年3月)
 (注) ③及び⑦については、収納対策室と協議の上、期限を区切って交付
- ⑨ 被保険者資格証明書 0件

(4) 飯島町の国民健康保険事業の運営に関する協議会

- ① 予算、決算、保険税率についての協議、国保税水準の統一について
 2回開催 10月28日、2月 (書面決議)
- ② 長野県国民健康保険運営協議会委員等研修 中止

(5) 長野県国保連合会等に関すること

- ① 国保主管課長会議 4月28日 WEB会議形式で実施
- ② 国保保険者事務電算共同処理事業等説明会 6月9日 WEB会議形式で実施
- ③ 国保主管課長等研修会 10月26日 WEB会議形式で実施

(6) 1人当たり医療費(3月～2月診療分)額及び順位の推移 (単位 円・順位)

	平成29年度		平成30年度		令和元年度		令和2年度		令和3年度	
一般	338,755	40	341,707	50	350,827	48	352,371	47	370,096	41
退職	314,249	52	179,774	65	209,806	48	10,820	27	-	-
全体	337,954	41	339,412	52	350,354	48	352,376	47	370,096	41
県国保	352,123		360,137		371,056		364,971		388,299	

(平成29年度～令和2年度確定値 令和3年度速報値)

2 令和3年度決算状況

新国民健康保険制度により H30 から県が財政運営の責任主体となり、安定的な財政運営や効率的な事業の確保などの事業運営において中心的な役割を担い、国民健康保険制度の安定化を図っています。町は住民との身近な関係の中、資格管理、保険給付、保険料率の決定、賦課・徴収、保健事業等の地域におけるきめ細かい事業を引き続き担います。

(1) 歳入

科 目		収入額累計	後期(再)	介護(再)	
保 険 税	一 般	医療分	126,427,965	***	***
		後期高齢者支援金	49,070,735	49,070,735	***
		介護分	16,951,881	***	16,951,881
		一般計	192,450,581	49,070,735	16,951,881
	退 職	医療分	0	***	***
		後期高齢者支援金	0	0	***
		介護分	0	***	0
		退職計	0	0	0
保 険 税 計		192,450,581	49,070,735	16,951,881	
国 庫 支 出 金		21,000	***	***	
都道府県支出金	保険給付費等交付金(普通交付金)		660,569,117	***	***
	〈特別交付金〉 交付 保険給付費等	保険者努力支援分	5,847,000	***	***
		特別調整交付金	10,069,000	***	***
		都道府県繰入金(2号分)	772,000	***	***
		特定健康診査等負担金	3,936,000	***	***
		保険給付費等交付金(特別交付金)計	20,624,000	***	***
	財政安定化基金交付金		0	***	***
	そ の 他		0	***	***
県支出金計		681,193,117	***	***	
連合会支出金		0	***	***	
一般会計繰入金	保険基盤安定(保険税軽減分)		28,274,575	7,015,770	2,429,310
	保険基盤安定(保険者支援分)		16,355,137	4,184,240	1,355,275
	職員給与費等		14,965,189	***	***
	出産育児一時金等		1,860,872	***	***
	財政安定化支援事業		0	***	***
	その他		261,000	***	***
	繰入金計		61,716,773	11,200,010	3,784,585
直診勘定繰入金		0	***	***	
その他の収入		8,468,017	***	***	
基金繰入金		10,000,000	***	***	
繰越金		23,665,469	***	***	
収入合計		977,514,957	***	***	

(2) 歳出

科 目		支出額累計	介護(再)	後期(再)	
総務費		17,501,874	***	***	
保険給付費	一般	療養給付費	569,764,917	***	***
		療養費	5,757,363	***	***
		高額療養費	83,053,917	***	***
		高額介護合算療養費	4,770	***	***
		移送費	0	***	***
		出産育児諸費	2,791,308	***	***
		葬祭諸費	950,000	***	***
		育児諸費	0	***	***
		一般被保険者合計	662,322,275	***	***
	退職	療養給付費	0	***	***
		療養費	0	***	***
		高額療養費	0	***	***
		高額介護合算療養費	0	***	***
		移送費	0	***	***
退職被保険者等分計		0	***	***	
審査支払手数料		2,054,419	***	***	
保険給付費計		664,376,694	***	***	
事業費納付金	医療給付分	一般被保険者合計	150,883,968	***	***
		退職被保険者等分計	14,031	***	***
		医療給付費分計	150,897,999	***	***
	後期高齢者支援金分	一般被保険者合計	61,621,800	61,621,800	***
		退職被保険者等分計	4,533	4,533	***
		後期高齢者支援金分計	61,626,333	61,626,333	***
	介護納付金分		21,593,550	***	21,593,550
保険事業費納付金計		234,117,882	61,626,333	21,593,550	
業費	保健事業費	17,984,168	***	***	
	特定健康診査等事業費	9,950,512	***	***	
保健給付費等交付金償還金		7,127,321	***	***	
その他の支出		688,383	***	***	
基金等積立金		37,120	***	***	
支出合計		951,783,954	***	***	

(3) 繰越金 25,731,003円

(4) 国民健康保険支払準備基金 (6060)

前年度末基金額	本年度増加額	本年度減少額	現在高
198,774,689円	37,120円	10,000,000円	188,811,809円

3 国民健康保険税

(1) 案分率

区 分	応能割(%)		応益割(円)		課税限度額 (円)
	所得割	資産割	均等割	平等割	
医療給付費分	6.10		20,500	21,300	630,000
後期高齢者医療支援金分	2.50		8,100	7,200	190,000
介護納付金分(40歳から64歳)	2.30		8,700	7,000	170,000

① 所得割 (被保険者の令和元年中の総所得額-330,000円)×上記の数値(%)

② 資産割 令和2年度より廃止

③ 均等割 被保険者数×上記の数値(円)

④ 平等割 1世帯あたり額(円)

(2) 飯島町国民健康保険税条例一部改正

① 課税限度額改正 (単位 円)

	令和元年度	令和2年度	令和3年度	3年度改正額
医療給付費分	610,000	630,000	630,000	0
後期高齢者支援分	190,000	190,000	190,000	0
介護給付分	160,000	170,000	170,000	0
課税限度額	960,000	990,000	990,000	0

② 国保税軽減制度7割・5割・2割軽減制度の改正

区分	令和2年度(改正前)
7割	基礎控除額(33万円) +28万5千円×(被保険者数+特定同一世帯所属者数)
5割	基礎控除額(33万円) +28万5千円×(被保険者数+特定同一世帯所属者数)
2割	基礎控除額(33万円) +52万円×(被保険者数+特定同一世帯所属者数)

区分	令和3年度(改正後)
7割	基礎控除額(43万円) +【(給与所得者等の数-1)×10万円】以下の世帯
5割	基礎控除額(43万円) +【(給与所得者等の数-1)×10万円】 +(28万5千円×国保加入者数)以下の世帯
2割	基礎控除額(43万円) +【(給与所得者等の数-1)×10万円】 +(52万円×国保加入者数)以下の世帯

(3) 国民健康保険税軽減制度

① 世帯の所得による軽減制度

ア 基準により、7割・5割・2割軽減

・対象者 世帯の前年度中の合計所得金額が一定基準以下の世帯

・対象項目 応益分（均等割及び平等割） (単位 円)

区 分	7 割 軽 減 額		5 割 軽 減 額		2 割 軽 減 額	
	均等割	平等割	均等割	平等割	均等割	平等割
医療給付費分	14,350	14,910	10,250	10,650	4,100	4,260
後期高齢者医療支援金分	5,670	5,040	4,050	3,600	1,620	1,440
介護納付金分	6,090	4,900	4,350	3,500	1,740	1,400

イ 特定世帯及び特定継続世帯軽減額

(ア) 特定世帯

国保被保険者の後期高齢者医療制度加入により、世帯の国保被保険者が1人になる世帯について、最長5年間、医療給付費分と、後期高齢者医療支援金分の平等割を半額とし、移行した人の数や所得を含め、軽減判定を行う。

(イ) 特定継続世帯

特定世帯最長の5年間を経過した被保険者について引き続き3年間を限度と軽減額特定世帯の半分の軽減を行う。(1/4額の軽減) (単位 円)

区 分		7 割 軽 減 額	5 割 軽 減 額	2 割 軽 減 額
		医療給付費分	特定世帯	7,455
	特定継続世帯	3,727	2,662	1,065
後期高齢者医療支援金分	特定世帯	2,520	1,800	720
	特定継続世帯	1,260	900	360

② 非自発的失業によるもの 延べ 22 件

解雇、雇用期間満了等非自発的失業者となった65歳未満の被保険者の保険税について、離職の翌日の属する月から翌年度末まで、前年度所得の30%として算定。

③ 旧被扶養者であった者の保険料軽減 3 件 (R4.3月末時点)

上記の者について税の2分の1額を軽減する。

平成31年4月から軽減の対象期間は2年までに改正。

(4) 賦課状況 (令和3年4月1日に資格を有していた方の令和3年10月20日時点)

① 賦課割合 全体

区 分	世帯数	人員 (人)	擬制世帯	応能 (%)		応益 (%)	
				所得割	資産割	均等割	平等割
医療給付費分	1,333	2,130	353	51.67		48.33	
後期高齢者医療支援金分	1,333	2,130	353	54.00		46.00	
介護納付金分	534	650	139	54.47		45.53	

② 応能分（所得割・資産割）状況

ア 所得割・資産割を有する世帯数及び被保険者数（人員）

区分	所得割を有する			資産割を有する		
	世帯数	人員(人)	所得割額(円)	世帯数	人員(人)	資産割額(円)
医療分	862	1,532	75,549,364	0	0	0
後期分	862	1,532	30,962,646	0	0	0
介護分	276	369	11,235,081	0	0	0

イ 総世帯数及び被保険者数に占める割合

区分	所得割を有する割合 (%)		資産割を有する割合 (%)	
	世帯数	人員	世帯数	人員
医療給付費分	64.67	71.92	0	0.00
後期高齢者医療支援金分	64.67	71.92	0	0.00
介護納付金分	51.69	56.77	0	0.00

③ 応益分（均等割・平等割）状況

区分	均等割			平等割			
	人員	均等割額(円)	世帯数	特定世帯	継続世帯	平等割額(円)	
医療分	2,130	43,665,000	1,333	120	24	26,987,100	
後期分	2,130	17,253,000	1,333	120	24	9,122,400	
介護分	650	5,655,000	534			3,738,000	

④ 軽減状況

ア 軽減対象世帯及び被保険者数

区分	7割			5割			2割			合計						
	世帯数			人員	世帯数			人員	世帯数			人員	世帯数(世帯)			人員(人)
	総数	特	継		総数	特	継		総数	特	継		総数	特	継	
医療分	32	23	4	430	217	40	6	389	166	19	8	303	415	82	18	1,122
後期分	32	23	4	430	217	40	6	389	166	19	8	303	415	82	18	1,122
介護分	140	—	—	156	66	—	—	85	53	—	—	68	259	—	—	309

※ 世帯数の内「特」（特定世帯）及び「継」（特定継続世帯）は再掲数

イ 被保険者に占める軽減対象者割合 (%)

区分	7割			5割			2割			合計						
	世帯数			人員	世帯数			人員	世帯数			人員	世帯数			人員
	総数	特	継		総数	特	継		総数	特	継		総数	特	継	
医療分	2.4	1.7	0.3	32.3	16.3	3.0	0.5	29.2	12.5	1.4	0.6	22.7	31.1	6.2	1.4	84.2
後期分	2.4	1.7	0.3	32.3	16.3	3.0	0.5	29.2	12.5	1.4	0.6	22.7	31.1	6.2	1.4	84.2
介護分	26.2	—	—	29.2	12.4	—	—	15.9	9.9	—	—	12.7	48.5	—	—	57.9

ウ 非自発的失業

区 分	世帯数	人員	一般（円）	退職（円）	総 額
医療分	13	19	364,750	0	364,750
後期分	13	19	135,000	0	135,000
介護分	9	11	86,690	0	86,690
計			586,440	0	586,440

エ 対象別軽減額

区 分	一 般（円）	退 職（円）	総 額
医療分	19,611,164	0	19,611,164
後期分	8,135,946	0	8,135,946
介護分	3,115,781	0	3,115,781
	30,862,891	0	30,862,891

オ 限度額超過世帯及び被保険者数（人員）

区分	世帯数		人員	
医療分	5	0.38	18	0.85
後期分	19	1.43	57	2.68
介護分	12	2.25	20	3.08

カ 保険基盤安定負担金(国・県・町負担金を合算し一般会計から繰り入れ)

(7) 一般被保険者国民健康保険税軽減分及び保険者支援分総額 44,629,712 円
 内訳 保険料軽減分 28,274,575 円
 保険者支援分 16,355,137 円

*平成27年度より2割・5割・7割軽減被保険者数より算出

キ 新型コロナウイルス感染症の影響により収入が減少した被保険者等

医療保険給付諸費 0世帯 0円

介護保険制度運営推進費 0世帯 0円

国庫補助金 令和3年度国民健康保険(組合)災害等臨時特例補助金
 (新型コロナウイルス感染症対応分) 補助率6/10 0円

4 保険給付状況

(療養の給付 R3.3~R4.2 診療分、療養費 R3.4~R4.3 支給分)

(1) 一般被保険者分 年平均被保険者 2,017人

① 医療給付の状況 (県に報告する値)

項 目		(6010)療養の給付 医科, 歯科, 調剤等	(6012)療養費 柔整, 補装具	計	備 考
件 数	(件)	36,084	783	36,867	入院時食事 療養費の差 額支給は療 養の給付に、 移送費は療 養費に含む。
費用額(医療費総額)	(円)	764,453,500	7,769,401	772,222,901	
保険者負担分	(円)	564,983,023	5,741,776	570,724,799	
患者一部負担金	(円)	187,717,166	2,016,357	189,733,523	
他法負担分					
	他法優先(円)	0	0	0	
	国保優先(円)	11,753,311	11,268	11,764,579	

② 療養の給付の内訳（6010）

項目	一般診療				食事療養	訪問看護	合計
	入院	入院外	歯科	調剤			
件数（件）	401	17,267	5,336	13,040	(385)	40	36,084
日数（日）	5,076	23,999	8,506	(14,883)	(12,026)	165	37,746
医療費総額（円）	262,500,890	272,632,130	72,225,430	146,510,730	8,397,340	2,186,980	764,453,500
受診率（％）	19.88	856.07	264.55	646.50	19.09	1.98	
1件当日数（日/件）	12.7	1.4	1.6	1.1	31.2	4.1	1.0
1件当費用額（円/件）	654,616	15,789	13,536	11,235	21,811	54,675	21,185
1日当費用額（円/日）	51,714	11,360	8,491	9,844	698	13,254	20,253
1人当費用額（円/人）	130,144	135,167	35,808	72,638	4,163	1,084	379,005

③ 高額療養費（令和3.4月～令和4.3月支給分）（6015）

項目	世帯合算分		単独分				他法併用	合計
	多数該当	その他	多数該当	長期疾病分	入院	その他		
件数（件）	99	539	119	158	242	213	58	1,428
高額療養費（円）	2,616,189	4,820,645	11,902,761	8,703,676	40,317,769	8,278,923	6,413,954	83,053,917

1人当たり 0.71件 41,177円（令和2年度 0.62件 33,527円）

1件当たり 58,161円（令和2年度 53,935円）

④ 高額介護合算療養費 1件 4,770円

(2) 退職被保険者分 年平均被保険者 0人

① 医療給付の状況（県に報告する値）

項目		(6011)療養の給付 医科, 歯科, 調剤等	(6013)療養費 柔整, 補装具	計	備考
件数	(件)	0	0	0	入院時食事療養費の差額支給は療養の給付に、移送費は療養費に含む。
費用額(医療費総額)	(円)	0	0	0	
保険者負担分	(円)	0	0	0	
患者一部負担金	(円)	0	0	0	
他法負担分					
	他法優先 (円)	0	0	0	
	国保優先 (円)	0	0	0	

② 療養の給付の内訳（6011） 該当なし

③ 高額療養費（令和3.4月～令和4.3月支給分）（6016） 該当なし

(3) 指定公費分療養費（6023） 0円

70歳から74歳被保険者の自己負担割合は、平成26年度より昭和19年4月1日以前生まれの被保険者は1割、昭和19年4月2日以降に生まれた方は2割。

(4) 法定給付(相対的必要給付)

項 目	件数	給付総額	備 考	手数料
出産育児一時金 (6020)	7 件	2,791,308 円	1 件 420,000 円上限	1,260 円
葬 祭 費 (6018)	19 件	950,000 円	1 件 50,000 円	
合 計	26 件	3,741,308 円		1,260 円

5 国民健康保険事業費納付金

毎年度県が医療費水準や所得水準を基に定め、保険税や町に交付された公費を原資として県に納めるもの。(飯島町では6月～3月の10回に分けて納付)

- (1) (一般) 医療給付費分 (6090) 150,883,968 円
- (2) (退職) 医療給付費分 (6091) 14,031 円
- (3) (一般) 後期高齢者支援金分 (6092) 61,621,800 円
- (4) (退職) 後期高齢者支援金分 (6093) 4,533 円
- (5) 介護納付金分 (6094) 21,593,550 円

6 第三者行為関係 (交通事故等によるもの)

- (1) 第三者納付金(雑入) 0 件 0 円
- (2) 第三者行為損害賠償求償事務共同事務処理負担金 (6002) 0 円
(当該年度の求償実績額の1%)

7 返納金

- (1) 一般被保険者返納金(雑入) 収入 21 件 146,371 円
- (2) 退職被保険者返納金(雑入) 収入 0 件 0 円

8 保健事業 総事業費 27,934,680 円

- (1) 保健事業費 (飯島町国民健康保険データヘルス計画 (H30～R5) に基づき実施)

①保健衛生普及に関する事業 (6050) 事業費 6,905,111 円

ア ジェネリック医薬品普及啓発

- (ア) 保険証更新時に啓発シール配布
- (イ) 後発医薬品利用差額通知医療費 年 2 回実施 対象医療費 131 件
- (ウ) 町広報掲載、国民健康保険加入時パンフレット配布
- (エ) ジェネリック医薬品利用率の推移 (%)

	平成 30 年度	令和元年度	令和 2 年度	令和 3 年度
利用率	84.4	86.0	86.7	87.0

イ 医療費通知

医療費について 2～4 か月ごとに対象者に通知

年 3 回実施 発行件数 5,308 件

② 疾病予防に関する事業（6051） 事業費 8,204,240円

ア データヘルス計画によるヘルスアップ事業(国保保健事業)

事業名		延人数(人)
a	特定健診未受診者対策	531
b	特定健診受診者へのフォローアップ (特定保健指導未利用者対策)	77
c	特定健診受診者のフォローアップ (受診勧奨判定値を超えている者への受診勧奨)	215
g	生活習慣病重症化予防(糖尿病性腎症を除く)	311
h	糖尿病性腎症重症化予防	105
n	健康づくりを推進する地域活動等	300

イ 循環器健診・がん検診費用補助

(ア) 節目健診者 健診・検診費用全額補助

対象者：令和元年度中に40歳・50歳・60歳に到達する被保険者

(イ) 若い年代からの疾病予防

39歳以下国民健康保険被保険者健診費用補助

ウ 健診・検診実施状況

(ア) 人間ドック(特定健康診査項目以外+がん検診)の費用補助

健診機関	人数(人)	委託料(円)
昭和伊南総合病院	301(昨年313)	5,037,694
下伊那厚生病院	17(昨年20)	183,608
上伊那生協病院	3(昨年10)	18,798
計	321(昨年343)	5,240,100

(イ) 保健事業健診

健診機関	人数(人)	委託料(円)
伊那健康センター	1	8,855
厚生連健康管理センター	1	8,488
昭和伊南総合病院	7	81,122
計	9	98,465

(ウ) 二次検診の費用補助

健診機関	健診内容	人数(人)	委託料(円)
昭和伊南総合病院	頸部エコー検査	4	13,800
	糖負荷検査	3	19,788
中部公衆医学研究所	蓄尿検査	7	8,050
計		14	41,638

エ 飯島町国民健康保険第2期保健事業実施計画(データヘルス計画)

(計画期間平成30年度～令和5年度)

③ 特定健康診査・保健指導に関する事業(6052) 事業費 9,950,512円

ア 第3期特定健診等実施計画(平成30年度～令和5年度)

イ 特定健康診査実施状況

(7) 集団健診

健 診 機 関	人数 (人)	国保負担額 (円)
厚生連健康管理センター	476	4,042,442
伊那健康センター	49	422,280
昭和伊南総合病院	294	3,371,660
下伊那厚生病院	16	176,244
上伊那生協病院	3	30,642
計	838	8,043,268

国民健康保険団体連合会・健診機関（事務費等）費用 計：101,580 円

(イ) 個別健診（かかりつけ医院等で受診する特定健診）

健 診 機 関	人数 (人)	国保負担額 (円)
上伊那・下伊那管内 15 医療機関	81	722,372

健康づくり事業団…受診券等作成 330 円 計：53,460 円

(ウ) 人間ドック等費用補助（契約医療機関以外）

57 人 補助額 1,111,547 円

ウ 特定健診実施状況 法定報告による統計（年度途中資格喪失者を除いた数）

特定健診受診率等	令和元年度 (確定値)	令和2年度 (確定値)	令和3年度 (速報値)
被 保 険 者 数	1,570人	1,596人	1,559人
健 診 受 診 者 数	969人	1,027人	1,000人
健 診 受 診 率	61.7%	64.3%	64.1%
実 施 計 画 目 標	57.0%	58.0%	59.0%

※令和3年度実施状況は令和4年10月に県に実績報告し確定。

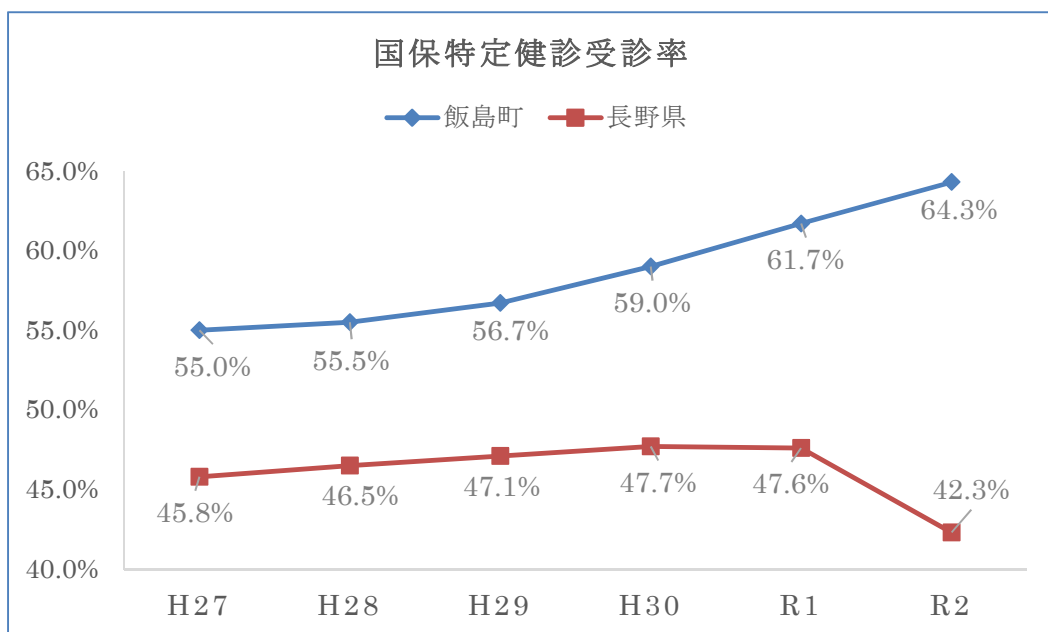

エ 特定保健指導実施状況 法定報告による統計（年度途中資格喪失者を除いた数）

特定保健指導終了率等	令和元年度 (確定値)	令和2年度 (確定値)	令和3年度 (速報値)
保健指導対象者数	74人	92人	87人
保健指導終了者数	55人	82人	50人
保健指導終了率	74.3%	89.1%	57.5%
実施計画目標	80%以上	80%以上	80%以上

※令和3年度特定保健指導は、令和4年9月末まで実施。10月数値確定。

④ 健康づくり推進事業（6053） 事業費 2,874,817 円

ア 健康づくり指導推進員等報酬費

飯島町健康推進員の活動支援 228,000 円（4,000 円×57 人）

健康推進員の健康づくり事業実施に対し1人1回4,000 円交付する。

健康教室開催 10 自治会・参加者延数 245 人（再掲）

健康に関する資料配布 25 自治会（再掲）

イ 保健指導強化事業 訪問指導の強化

ウ いいちゃん健康ポイント 抽選会景品

(2) 保健事業費の保険税収納額に占める割合

国民健康保険税	保健事業費	割合	1人当り保健事業費
126,427,965 円	17,984,168 円	14.22%	8,916 円

*保健事業費（6050・6051・6053）17,984,168 円、年平均被保険者数 2,017 人

(3) 保健事業に対する特別交付金

区 分	交付額
保健事業への取り組み（ヘルスアップ事業）	9,015,000 円
保険者努力支援制度	5,847,000 円
特定健康診査・特定保健指導負担金	3,936,000 円
後発医薬品推進	8,000 円
医療費通知取り組み	333,000 円

*保険者努力支援制度

糖尿病等の重症化予防、後発医薬品の使用促進、特定健診受診率向上、医療費適正化等に対する取り組みを評価指標ごとに自己採点し、全保険者の算出点数の合計に占める割合に応じて、予算範囲内で交付される。

後期高齢者医療特別会計事業報告

1 資格

(1) 経年被保険者3月末日数（長野県後期高齢者広域連合 市町村別被保険者数一覧）

	令和元年度	令和2年度	令和3年度
被保険者数合計	1,906人	1,884人	1,891人
(7) 75歳以上	1,879人	1,859人	1,871人
(4) 一定程度の障害のある65歳以上の者で後期高齢者医療制度を選択した者	27人	25人	20人

(2) 資格異動状況

取得	人数	喪失	人数
75歳到達	132人	死亡	120人
転入（県外より）	3人	転出（県外へ）	2人
障害認定申請	0人	障害非該当	0人
その他の取得（県内より）	11人	その他の喪失（県内へ）	5人
合計	146人	合計	139人

(3) 一部負担金の割合（医療受診時の窓口負担割合・自己負担限度額による区分）

3月末日数（長野県後期高齢者広域連合 市町村別被保険者数一覧）

負担割合	区分	人数(年度末)	説明(概要)
3割	現役並み所得者	87人	町税課税標準額145万円以上等
1割	一般	1,218人	現役並み以外
	区分Ⅱ	426人	同一世帯全員町税非課税(区分Ⅰ以外)
	区分Ⅰ	160人	町税非課税世帯で収入額-必要経費控除=0

※ 市町村課税標準額の基準による。年金、所得額の更正があった場合は、遡及し負担割合が変更になる場合がある。

2 保険料

(1) 保険料率（2年に1回改定）

項目	平成28・29年度	平成30・31年度	令和2・3年度
均等割額	40,907円	40,907円	40,907円
所得割額	8.30%	8.30%	8.43%
保険料限度額	570,000円	620,000円	640,000円

① 均等割額 被保険者全員にかかる金額

② 所得割額 被保険者の所得に応じてかかる金額

(2) 保険料収納状況

項目	令和元年度	令和2年度	令和3年度
調定額	97,828,400円	105,715,500円	104,478,700円
収納額	97,827,800円	105,715,500円	104,427,700円
収納率	99.99%	100.00%	99.95%
1人当額	51,327円	56,112円	55,251円

※収納額は要還付額を除く。

(3) 令和3年度滞納繰越額 2件 51,000円

(4) 保険料の軽減

ア 所得の低い方の軽減（高齢者の医療を確保する法律第99条第1項該当）

(ア)均等割額軽減（2割・5割・7.75割）

世帯内の被保険者と世帯主の前年の総所得金額などの合計額から算定する。

(イ)所得割額の軽減 平成29年度をもって廃止

イ 被扶養者の軽減（高齢者の医療を確保する法律第99項第2項該当）

(5) 基盤安定保険料軽減状況

			令和元年度	令和2年度	令和3年度
軽減対象人数			1,204人	1,152人	1,191人
軽減者の割合			63%	61%	63%
軽減額総計			27,382,407円	27,100,029円	27,068,797円
(内訳) 所得の 低い方の 軽減	7割(本則)	人数	734人	702人	706人
		軽減額	20,354,696円	20,104,971円	19,591,098円
	5割(本則)	人数	277人	267人	300人
		軽減額	5,486,781円	5,459,160円	5,933,360円
	2割(本則)	人数	184人	180人	174人
		軽減額	1,438,662円	1,474,788円	1,387,527円
被扶養者 の軽減	被扶養者	人数	9人	3人	11人
	5割(本則)	軽減額	102,268円	61,110円	156,812円

(6) 保険基盤安定負担金負担割合（一般会計からの繰入）

	令和元年度	令和2年度	令和3年度
総額	27,382,407円	27,071,525円	27,068,797円
県(3/4)	20,536,805円	20,303,643円	20,301,597円
町(1/4)	6,845,602円	6,767,882円	6,767,200円

3 飯島町後期高齢者医療被保険者の保険給付状況

(1) 医療給付の状況

	令和元年度	令和2年度	令和3年度
総医療費	1,460,795,660円	1,412,712,014円	1,389,508,276円
医療給付費	1,339,828,572円	1,295,937,588円	1,279,989,688円
対象人数(年平均)	1,899人	1,901人	1,883人
レセプト総数	53,420件	53,434件	50,753件
1人当医療費	769,245円	743,142円	737,923円
医療費県下順位	56位/77	60位/77	66位/77

(2) 現物給付 葬祭費 1件 50,000円 116件 5,800,000円

(3) 医療給付費の内訳

内 訳	費用額	内 訳	費用額
療養給付費	1,247,251,359円	療養費	11,831,652円
訪問看護費	10,908,622円	高額療養費	9,189,113円
高額介護合算療養費	808,942円		

4 補助事業 令和3年度は補助事業なし

5 高齢者の保健事業と介護予防の一体的実施事業

取組区分	内 容	該当者数	総支援件数
低栄養防止	R3年度の健診結果等よりアルブミン4g/dℓ未満またはBMI18.5未満の者に対して保健指導を実施する。	38人	95件
重複・頻回受診等	3か月連続して同一疾患でレセプトが3機関以上に及ぶ者、同一機関で15日以上受診している者、同一薬効かつ同一成分の医薬品を複数機関にて処方されている者に対して個別指導を実施し、健康保持・重症化予防・医療費の適正化を図る。	4人	10件
その他の生活習慣病等重症化予防	R3年度の健診結果等より高血圧Ⅱ度以上の者、心電図判定において心房細動と判定された者に対して重症化予防のための保健指導を実施する。	10人	22件
健康状態不明者等	健康状態が不明な高齢者をKDBを用いて抽出し、訪問により実施把握を行うことで必要な指導を実施する。	32人	27件

<p>通いの場への積極的な関与等 (ホビュレーションアプローチ)</p>	<p>ア 通いの場にて運動・栄養・口腔・フレイル予防の健康教育を行う。</p> <p>イ いちいの会等においてフレイル予防の健康教育、体組成・握力測定、基本チェックリストの記入を実施し、必要に応じて健診受診勧奨や健康相談を行う。</p> <p>ウ 通いの場において健康相談を行い、健康教育を通じてフレイル予防の普及啓発活動を実施する。</p> <p>エ 健康相談において支援が必要な高齢者に対して、受診勧奨や地域包括支援センターへの相談、介護サービスの紹介などを実施する。</p>	<p>1,914人 (参加者累計)</p>	<p>55回 (実施回数)</p>
--	--	---------------------------	-----------------------

事業費 7,771,288 円

補助金 7,771,288 円

6 令和3年度決算状況

(1) 歳入			(2) 歳出		
項目		決算額	項目		決算額
後期高齢者 医療保険料	特別徴収 保険料	76,557,300円	総務費	総務管理費	11,610,641円
	普通徴収 保険料	27,878,600円		徴収費	123,520円
	滞納繰越分	0円		保健事業費	3,926,240円
	計	104,435,900円		計	15,660,401円
一般会計 繰入金	事務費分	10,629,701円	後期高齢者 広域連合 納付金	徴収保険料分	104,481,400円
	一般管理費分	980,940円		県広域連合 事務費分	4,199,387円
	徴収費分	123,520円		軽減保険料分 (保険基盤安定)	27,068,797円
	県広域連合 事務費分	4,199,387円		計	135,749,584円
	保健事業費分	3,926,240円			
	保険基盤 安定分	27,068,797円			
	計	46,928,585円			
繰越金		3,090,599円	諸支出金		237,675円
諸事業補助金		0円	予備費		0円
諸収入		238,161円			
歳入合計		154,693,245円	歳出合計		151,647,660円

(3) 繰越金 3,045,585円

介護保険特別会計事業報告

1 被保険者の状況

(1) 第1号被保険者の状況

(単位：人)

	1号被保険者のいる世帯数	被保険者数					(再掲)	
		総数	65歳以上75歳未満	75歳以上	増減		外国人被保険者	住所地特例被保険者
					年度中増	年度中減		
令和2年度末	2,246世帯	3,374	1,522	1,852	142	130	13	44
令和3年度末	2,262世帯	3,391	1,514	1,877	165	148	14	46
比較	16世帯	17	△8	25			1	2

(2) 第1号被保険者の増減事由

(単位：人)

(単位：人)

増事由			
転入	65歳到達	その他	計
16	149	0	165

減事由			
転出	死亡	その他	計
15	133	0	148

2 介護認定者の状況

(1) 要介護（要支援）認定者の被保険者区別介護度分布（年度末日の状況）

(単位：人)

被保険者の区分		要支援1	要支援2	要介護1	要介護2	要介護3	要介護4	要介護5	
① 第1号被保険者	R2	30	46	114	97	85	71	52	
	R3	29	56	121	98	83	66	53	
	65歳以上75歳未満	R2	2	4	8	4	2	2	2
		R3	2	8	8	1	6	2	3
	75歳以上	R2	28	42	106	93	83	69	50
		R3	27	48	113	97	77	64	50
② 第2号被保険者	R2	0	1	1	0	3	1	0	
	R3	0	0	0	4	2	0	1	
総数	R2	30	47	115	97	88	72	52	
	R3	29	56	121	102	85	66	54	
介護度の分布	R2	6.0%	9.4%	22.9%	19.3%	17.6%	14.4%	10.4%	
	R3	5.6%	10.9%	23.6%	19.9%	16.6%	12.9%	10.5%	

被保険者の区分		要支援計	要介護計	計	構成比	
① 第1号被保険者	R2	76	419	495	98.8%	
	R3	85	421	506	98.6%	
	65歳以上75歳未満	R2	6	18	24	4.8%
		R3	10	20	30	5.8%
	75歳以上	R2	70	401	471	94.0%
		R3	75	401	476	92.8%
② 第2号被保険者	R2	1	5	6	1.2%	
	R3	0	7	7	1.4%	
総数	R2	77	424	501	100.0%	
	R3	85	428	513	100.0%	
介護度の分布	R2	15.4%	84.6%			
	R3	16.5%	83.5%			

介護認定者の推移



30年度 R元年度 R2年度 R3年度

(2) 要介護（要支援）認定者の出現率

(年度末日の状況)

認定者区分	A 被保険 者数	B 認定者数	C B/A 出現率
1号被保険者(65歳以上)	3,391人	506人	14.9%
65歳以上 75歳未満	1,514人	30人	2.0%
75歳以上	1,877人	476人	25.4%
2号被保険者(40歳～64歳)	2,890人	7人	0.2%
合計	6,281人	513人	8.2%

要介護(要支援)認定者の構成

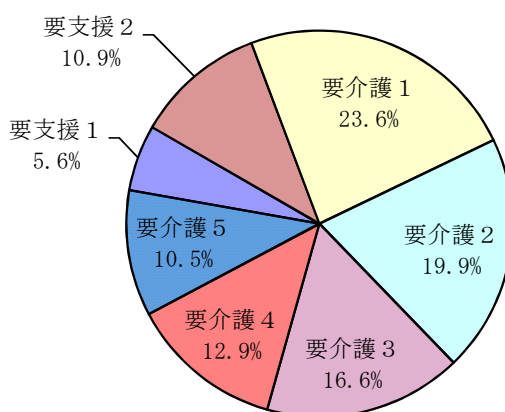

3 令和3年度決算状況

(1) 歳入

項 目		決 算 額 (円)		構成比
保険料	現年度分保険料	226,132,680	226,560,858	19.9%
	滞納繰越分保険料	428,178		
分担金及び負担金	地域支援事業負担金	1,227,600	1,227,600	0.1%
国庫支出金	介護給付費負担金	184,893,029	279,811,821	24.6%
	調整交付金	75,056,000		
	介護保険事業費補助金	531,000		
	保険者機能推進交付金	1,351,000		
	介護保険保険者努力支援交付金	1,269,000		
	地域支援事業交付金(介護予防・日常生活支援総合事業)	6,057,632		
	地域支援事業交付金(介護予防・日常生活支援総合事業以外の地域支援事業)	10,654,160		
介護保険災害等臨時特例補助金	0			
支払基金交付金	介護給付費交付金	280,172,135	285,981,135	25.2%
	地域支援事業交付金(介護予防・日常生活支援総合事業)	5,809,000		
県支出金	介護給付費負担金	148,942,273	156,743,696	13.8%
	地域支援事業交付金(介護予防・日常生活支援総合事業)	2,662,895		
	地域支援事業交付金(介護予防・日常生活支援総合事業以外の地域支援事業)	5,131,460		
	要介護状態調査委託金	7,068		
一般会計繰入金	介護給付費繰入金	125,781,999	168,583,538	14.8%
	その他一般会計繰入金(人件費)	14,451,906		
	その他一般会計繰入金(事務費)	11,375,163		
	地域支援事業繰入金(介護予防・日常生活支援総合事業)	2,755,572		
	地域支援事業繰入金(介護予防・日常生活支援総合事業以外の地域支援事業)	4,827,698		
	低所得者保険料軽減負担分	9,391,200		
基金繰入金	介護給付費準備基金繰入金	0	0	0.0%
繰越金	前年度繰越金	13,339,362	13,339,362	1.2%
諸収入	諸収入(預金利子)	3,923	4,849,923	0.4%
	返納金	0		
	介護予防ケアプラン策定報酬収入等	4,846,000		
合 計			1,137,097,933	100.00%

(2) 歳出

項 目		決 算 額 (円)		構 成 比
総務費	一般管理事務費(7700)	14,451,906	25,827,069	2.4%
	一般管理費(7701)	3,849,549		
	賦課徴収費(7711)	296,477		
	認定調査費(7716)	3,970,137		
	認定審査会共同設置負担金(7717)	2,896,000		
	介護保険計画策定費(7704)	0		
	趣旨普及費(7703)	363,000		
保険給付費	介護・支援サービス給付等諸費(7721)	985,569,658	1,006,298,583	92.5%
	審査支払手数料(7741)	866,404		
	高額介護・高額居宅支援サービス費(7746)	17,126,515		
	高額医療合算介護サービス費(7747)	2,736,006		
地域支援事業費	介護予防・生活支援サービス事業費(7766)	14,965,529	53,187,027	4.9%
	一般介護予防事業費(7767)	9,667,297		
	地域包括支援センター運営事業(7763)	19,503,337		
	社会保障充実事業(7764)	6,569,513		
	任意事業費(7765)	2,481,351		
基金積立金	介護給付費準備基金費(7771)	3,923	3,923	0.0%
諸支出金	第1号被保険者保険料還付費(7781)	59,380	2,716,445	0.2%
	国庫支出金等過年度分返還金費(7782)	2,657,065		
予備費	予備費(7799)	0	0	0.0%
合 計		1,088,033,047		100.00%

歳入歳出差引額 49,064,886 円

4 介護保険特別会計事業別概要

(1) 一般管理費関係(7701)

上伊那広域連合負担金(上伊那情報センター)	3,277,000円
-----------------------	------------

(2) 賦課徴収費関係(7711)

金融機関名	口座振替	納付書	手数料
八十二銀行	433件	22件	5,489円
アルプス中央信用金庫	309件	19件	4,026円
上伊那農業協同組合	533件	11件	6,226円
ゆうちょ銀行	0件	0件	0円
計	1,275件	52件	15,741円

特別徴収情報経由業務負担金 長野県国民健康保険団体連合会
20,202円

(3) 認定調査費関係 (7716)

主治医意見書作成手数料	1,950,300 円
主治医意見書作成委託料	16,500 円
認定調査に係る郵便料	71,988 円

① 認定調査状況

(単位：件)

	新規申請	変更申請	更新申請	うち取下げ	申請計
30年度	107	66	250	0	423
令和元年度	102	58	263	2	425
令和2年度	117	79	134	2	332
令和3年度	117	90	201	0	408

② 認定調査結果の状況

(単位：件)

	非該当	要支援1	要支援2	要介護1	要介護2	要介護3	要介護4	要介護5	計
30年度	0	18	31	103	76	78	63	54	423
令和元年度	0	33	47	93	86	52	60	52	423
令和2年度	1	17	33	88	51	53	39	48	330
令和3年度	0	20	40	91	73	67	57	60	408

(4) 認定審査会共同設置負担金 (7717)

上伊那広域連合 認定審査会共同設置負担金	2,896,000 円
----------------------	-------------

(5) 第1号被保険者保険料還付費関係 (7781)

対象者	3名分、年金機構への返納1件	還付総額	59,380 円
-----	----------------	------	----------

(6) 国庫支出金等過年度分返還金費関係 (7782)

令和2年度分	国費	県費	社会報酬支払基金	合計額
介護給付費負担金	651,623 円	0 円	介護給付等交付金	
地域支援事業交付金	0 円	1,484,534 円	519,908 円	
介護給付費財政調整交付金	0 円	0 円		
介護保険事業費補助金 (介護報酬改定等に伴うシステム改修)	1,000 円	0 円		
低所得者保険料軽減負担金	0 円	0 円		
合計	652,623 円	1,484,534 円	519,908 円	2,657,065 円

5 介護保険料の賦課・徴収状況

(1) 所得段階別賦課状況及び第1号被保険者数

※()内は月額

所得段階	説明	年額	
		保険料	人数比率
第1段階	●生活保護受給者●市町村民税非課税世帯の老齢福祉年金受給者 ●世帯全員が住民税非課税で、本人の前年の合計所得金額と課税年金収入額の合計額が80万円以下の者	16,800	275人
		(1,400)	8.11%
第2段階	●世帯全員が市町村民税非課税で、前年の合計所得金額と課税年金収入額の合計が80万円を超え120万円以下の者	30,240	242人
		(2,520)	7.14%
第3段階	●世帯全員が市町村民税非課税で、前年の合計所得金額と課税年金収入額の合計が120万円を超える者	47,040	300人
		(3,920)	8.85%
第4段階	●市町村民税課税世帯であるが、本人は市町村民税非課税であり、前年の合計所得金額と課税年金収入額の合計が80万円以下の者	60,480	296人
		(5,040)	8.73%
第5段階 (基準)	●市町村民税課税世帯であるが、本人は市町村民税非課税であり、前年の合計所得金額と課税年金収入額の合計が80万円を超える者	67,200	810人
		(5,600)	23.89%
第6段階	●本人が市町村民税課税で、前年の合計所得金額が120万円未満の者	80,640	636人
		(6,720)	18.75%
第7段階	●本人が市町村民税課税で、前年の合計所得金額が120万円以上210万円未満の者	87,360	473人
		(7,280)	13.95%
第8段階	●本人が市町村民税課税で、前年の合計所得金額が210万円以上320万円未満の者	100,800	228人
		(8,400)	6.72%
第9段階	●本人が市町村民税課税で、前年の合計所得金額が320万円以上700万円未満の者	114,240	103人
		(9,520)	3.04%
第10段階	●本人が市町村民税課税で、前年の合計所得金額が700万円以上の者	117,600	28人
		(9,800)	0.82%
計			3,391人
			100.00%

資料 所得段階別第1号被保険者数(3,391人)

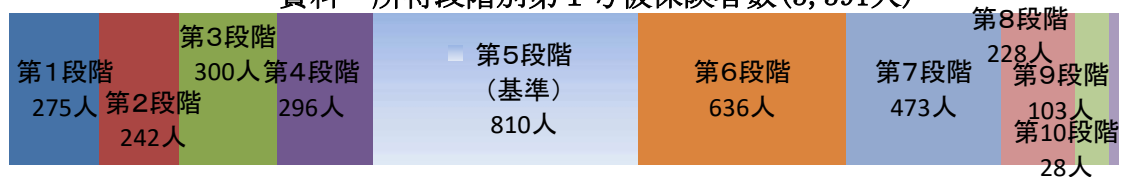

(2) 収納状況

区分		調定額(円)	収納額(円)	収納率	収入未済額(円)	不納欠損(円)
現年度分	特別徴収	213,136,360	213,236,620	100.05%	-100,260	
	普通徴収	13,244,440	12,896,060	97.37%	348,380	
	計	226,380,800	226,132,680	99.89%	248,120	
滞納繰越分	普通徴収	1,881,000	428,178	22.76%	924,992	527,830
合計	特別徴収	213,136,360	213,236,620	100.05%	-100,260	
	普通徴収	15,125,440	13,324,238	88.09%	1,273,372	527,830
	計	228,261,800	226,560,858	99.25%	1,173,112	527,830

6 介護給付費の状況

(1) 介護給付費支給実績 (7721・7741・7746・7747)

区分	項目	R3給付費(円)	構成比	R2給付費(円)
施設等分	施設介護サービス費	350,100,033	34.8%	350,072,964
	介護老人福祉施設	227,681,779		224,938,492
	介護老人保健施設	111,861,118		114,633,658
	介護療養型医療施設	4,701,104		4,409,101
	介護医療院	5,856,032		6,091,713
	特定施設入居者生活介護	11,018,547	1.1%	9,776,772
	特定入所者介護サービス費	26,631,794	2.6%	30,109,465
	施設等分計	387,750,374	38.5%	389,959,201
その他分	居宅介護(介護予防)サービス費	276,431,049	27.5%	313,444,979
	訪問サービス費	87,750,113		93,793,470
	通所サービス費	133,422,529		160,525,093
	短期入所サービス費	55,258,407		59,126,416
	福祉用具・住宅改修サービス費	40,161,590	4.0%	40,614,321
	福祉用具貸与	37,890,386		38,100,812
	福祉用具購入費	983,584		1,049,811
	住宅改修費	1,287,620		1,463,698
	介護(予防)サービス計画費	48,029,330	4.8%	46,684,590
	地域密着型介護(予防)サービス費	232,230,223	23.1%	210,856,184
	特定入所者介護(予防)サービス費(ショートステイ分)	967,092	0.1%	1,031,592
	高額介護(予防)サービス費	17,126,515	1.7%	16,937,953
	高額医療合算介護(予防)サービス費	2,736,006	0.2%	2,833,297
	審査支払手数料	866,404	0.1%	860,604
その他分計	618,548,209	61.5%	633,263,520	
給付費合計		1,006,298,583	100.0%	1,023,222,721

一人当たりの給付費の状況

① 1号被保険者一人あたりの保険給付費

$$1,006,298,583 \text{ 円} \div 3,391 \text{ 人} = 296,756 \text{ 円}$$

被保険者数は、令和4年3月末の被保険者数

② 要介護・要支援認定者一人あたりの保険給付費

$$1,006,298,583 \text{ 円} \div 513 \text{ 人} = 1,961,596 \text{ 円}$$

認定者数は、令和4年3月末の認定者数

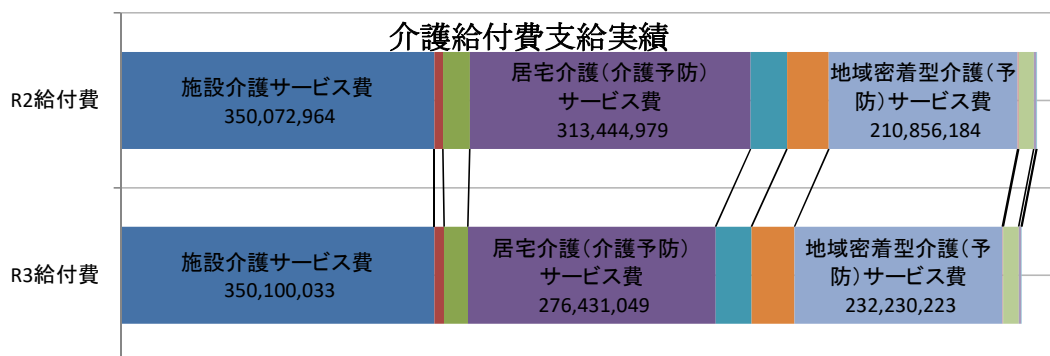

(2) 高額介護サービス費の給付状況（7746）

区 分		【令和3年度】			
		決定件数	支給額（円）	1件当たりの支給額（円）	
高齢福祉年金受給者 上限額15,000円	世帯合算	0件	0	0	
	個人	42件	503,754	11,994	
	計	42件	503,754	11,994	
税世帯 非全員 課が 住 税民	上限額15,000円	世帯合算	0件	0	
		個人	786件	9,776,036	12,438
		計	786件	9,776,036	12,438
	上限額24,600円	世帯合算	27件	169,735	6,286
		個人	539件	3,183,744	5,907
		計	566件	3,353,479	5,925
上限額44,400円	世帯合算	104件	1,470,147	14,136	
	個人	118件	2,023,099	17,145	
	計	222件	3,493,246	15,735	
上限額44,400円以上	世帯合算	0件	0	0	
	個人	0件	0	0	
	計	0件	0	0	
計	世帯合算	131件	1,639,882	12,518	
	個人	1,485件	15,486,633	10,429	
	計	1,616件	17,126,515	10,598	

高額介護サービス給付費の推移

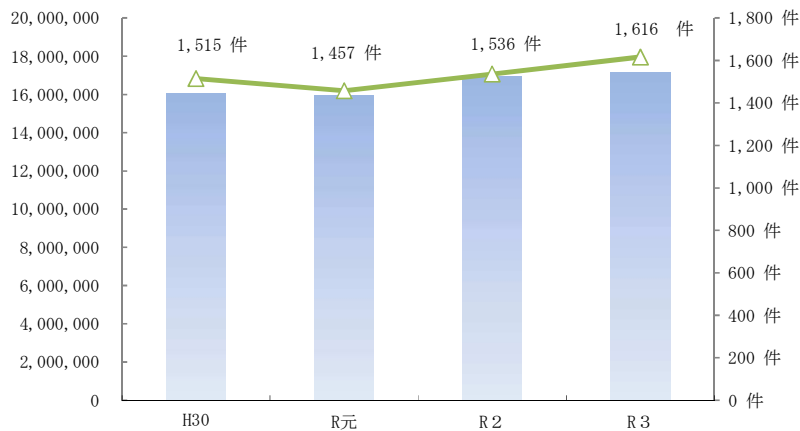

給付費件数の推移

年度	金額	件数
H30	16,061,936 円	1,515 件
R元	15,927,910 円	1,457 件
R2	16,937,953 円	1,536 件
R3	17,126,515 円	1,616 件
給付件数の内訳		
年度	個人件数	世帯合算件数
H30	1,302 件	213 件
R元	1,200 件	257 件
R2	1,369 件	167 件
R3	1,485 件	131 件

7 施設サービスの利用状況

(1) 食費・居住費（滞在費）に係る負担限度額認定状況

(単位：人)

	申請件数	第三段階		第二段階		第一段階		認定総件数	年度末現在認定総件数
		認定件数	年度末現在認定件数	認定件数	年度末現在認定件数	認定件数	年度末現在認定件数		
介護老人福祉施設									
食費	67 件	41	32	19	15	2	2	62	49
居住費		41	32	19	15	2	2	62	49
介護老人保健施設									
食費	8 件	6	4	2	1	0	0	8	5
居住費		6	4	2	1	0	0	8	5
介護療養型医療施設									
食費	0 件	0	0	0	0	0	0	0	0
居住費		0	0	0	0	0	0	0	0

(単位：人)

	申請件数	第三段階		第二段階		第一段階		認定総数	年度末現在認定者数
		認定件数	年度末現在認定者数	認定件数	年度末現在認定者数	認定件数	年度末現在認定者数		
介護医療院									
食費	1件	1	1	0	0	0	0	1	1
居住費		1	1	0	0	0	0	1	1
その他									
食費	18件	11	9	7	4	0	0	18	13
居住費		11	9	7	4	0	0	18	13
合計									
食費	94件	59	46	28	20	2	2	89	68
居住費		59	46	28	20	2	2	89	68

第1段階 本人及び世帯全員が住民税非課税で、老齢福祉年金の受給者、生活保護の受給者

第2段階 本人及び世帯全員が住民税非課税で、合計所得金額＋年金収入額80万円以下の者

第3段階 本人及び世帯全員が住民税非課税で、利用者負担段階2以外の者

(2) 介護老人福祉施設別入所者数（年度末現在）

特別養護老人ホーム	施設名	入所者数	設置者
		観成園	11人
	千寿園	14人	(福)上伊那福祉協会
	越百園	44人	
	かたくりの里	0人	
	サンハート美和	1人	
	みさやま	1人	
	コンソール大芝	5人	(福)すずらん福祉会[駒ヶ根市]
	エーデルこまがね	4人	
	さくらの里	0人	(福)高遠さくら福祉会[伊那市]
	計	80人	

年度別入所者の推移

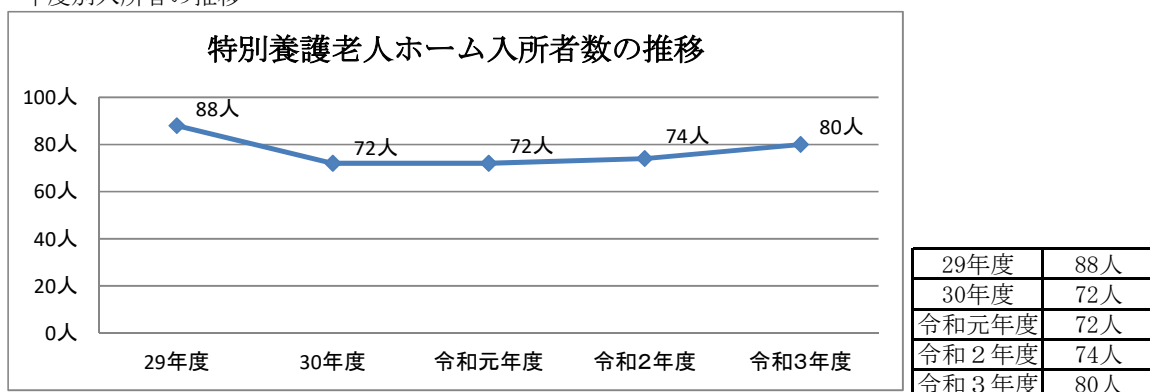

8 地域支援事業実施状況

(1) 介護予防・生活支援サービス事業費（7766）

① 総合事業

（単位：円）

区分	総合事業対象人数	負担金	高額介護予防サービス費	審査支払手数料	合計
R元	30人	13,133,835	40,162	53,592	13,227,589
R2	32人	13,198,166	10,225	57,420	13,265,811
R3	37人	13,450,482	2,459	56,086	13,509,027

② 総合事業サービス種類

訪問型	訪問型サービスA	通所型	通所型サービスA
	訪問型サービスC		

③ 元気宅配いじま（訪問型サービスC 委託事業）

<上伊那医療生活協同組合へ委託>

事業対象者	一般介護予防事業対象者把握事業(チェックリスト)において運動器の項目が3点以上の方		
登録・利用状況	事業費	利用者負担額	
申請者	延べ利用回数	1回あたり5,000円	1回あたり500円
8人	58回	290,000円	29,000円

(2) 一般介護予防事業費（7767）

65歳以上の全ての方を対象とした介護予防教室を実施

① 65歳介護保険被保険者証交付説明会（直営事業）

事業内容	開催回数	延利用人数
65歳になる者を対象に介護保険制度、健康づくりの講話	10回	63人

② フレイル予防事業（委託事業）

<個人事業主へ委託>

事業内容	栄養・排泄・認知症・お口の健康などの健康に関する講座と運動を組み合わせた教室			
開催状況	飯島会場：成人大学センター		七久保会場：七久保林業センター	
	開催回数	延利用人数	開催回数	延利用人数
	34回	565人	35回	623人

③ 健幸教室（委託事業）

<（株）一期会へ委託>

事業内容	転倒・骨折予防のための体操や膝・腰等の痛みによる活動低下を予防するための教室		
事業費	利用者負担金 1回あたり 400円	委託料 1回あたり 23,000円	
開催状況	開催回数	実利用者数	延利用者数
	31	23	373

④ 生きがい活動教室（委託事業）

< 社会福祉協議会へ委託 >

登録・利用状況		委託先	飯島町社会福祉協議会
延べ登録者数	延べ利用人数	事業費	6,822,269 円
81人	1,603人		

利用状況

事業区分	開催回数	登録者数	延べ利用者数
飯島（上）	28回	12人	269人
飯島（下）	27回	21人	379人
田 切	27回	16人	276人
本 郷	27回	17人	387人
七久保	27回	15人	292人
合 計	136回	81人	1,603人

(3) 介護予防支援及び介護予防ケアマネジメント業務（7763・7766）

（単位：件）

	【R3年度】			【R2年度】			【R元年度】		
	事業対象者	要支援1	要支援2	事業対象者	要支援1	要支援2	事業対象者	要支援1	要支援2
年間総数（実数）	28	30	55	18	30	44	19	28	35
新規契約件数	18	11	22	12	9	19	4	0	0
継続契約件数	10	19	33	6	21	25	15	28	35
内 委託件数	11	25	48	13	23	34	15	26	35

(4) 居宅介護支援事業所・介護サービス事業所連絡会・町内居宅介護支援事業所管理者連絡会

開催日	内 容	参集者
4月23日	1) 第9期高齢者福祉計画・第8期介護保険事業計画について 2) 町の事業について 3) 介護給付費適正化事業について	(主任) 介護支援専門員、介護保険事業所担当者
6月3日	令和3年度研修会について	
8月19日	医療介護連携 多職種研修会	
10月29日	令和3年度在宅医療・介護連携推進事業 医療・福祉専門職のための事例検討会	

(5) 社会保障充実事業 (7764)

① 生活支援体制整備事業

業務名	委託先	事業費
生活支援体制整備事業	飯島町社会福祉協議会	6,340,000 円

事業内容	回数	事業内容	回数
第1層生活支援コーディネーター会議	9回	生活支援サポーター養成講座	3回
飯島駅周辺めぐりへの協力	7回	生活支援サポーターフォローアップ講座	1回
住民有志の助け合い活動への立ち上げ支援	1か所	移動支援の検討	
住民への訪問による聞き取り			

② 認知症施策推進事業

認知症カフェ

事業者・カフェ名	開催回数	延利用人数
つどいのクリニック柿田・わすれ茶屋	39回	125人

認知症サポーター養成講座

事業内容	【R3年度】		【R2年度】		【R元年度】	
認知症を正しく理解するための講座	1回	10人	0回	0人	4回	129人

③ 認知症地域医療連携事業

事業の内容	【R3年度】	【R2年度】	【R元年度】
◎認知症地域医療連携事業	9例	11例	11例
伊南管内で、かかりつけ医・認知症専門医・地域包括が連携し、早期に認知症を発見し対策をとるための連携			

④ 介護予防に関する講座

日付	内 容	場 所	人 数
5月20日	いちいの会（南仲町） 「出張健康測定・フレイル予防」	成人大学センター	11
6月15日	いちいの会（岩間） 「出張健康測定・フレイル予防」	岩間集会所	16
6月30日	いちいの会（鳥居原） 「出張健康測定・フレイル予防」	鳥居原集会所	9
7月1日	いちいの会（石曾根） 「出張健康測定・フレイル予防」	石曾根集会所	10
7月5日	ことぶき学級 「健康寿命を伸ばそう」	営農研修室	20
7月12日	いちいの会（南街道） 「出張健康測定・フレイル予防」	南街道集会所	24
7月13日	いちいの会（新田） 「出張健康測定・フレイル予防」	新田集会所	17
7月16日	いちいの会（本郷区） 「出張健康測定・フレイル予防」	本郷公民館	12
7月20日	いちいの会（荒田） 「出張健康測定・フレイル予防」	荒田公会所	12
7月21日	いちいの会（新屋敷） 「出張健康測定・フレイル予防」	新屋敷集会所	19

7月26日	いちいの会（南町）	「出張健康測定・フレイル予防」	南町集会所	22
7月28日	いちいの会（南割）	「出張健康測定・フレイル予防」	南割集会所	12
10月6日	いちいの会（日曾利）	「出張健康測定・フレイル予防」	日曾利集会所	9
9月21日	いちいの会（岩間）	「簡単運動講座」	岩間集会所	19
10月13日	いちいの会（南町）	「簡単運動講座」	南町集会所	25
10月14日	いちいの会（北町）	「出張健康測定・フレイル予防」	北町集会所	10
10月15日	いちいの会（中平）	「出張健康測定・フレイル予防」	中平集会所	13
10月20日	本五ことぶきの会	「出張健康測定・フレイル予防」	本五集会所	15
10月21日	いちいの会（中町）	「出張健康測定・フレイル予防」	中町集会所	17
11月1日	健康推進委員会	自治会健康教室（新屋敷）	新屋敷集会所	20
11月4日	いちいの会（高遠原）	「出張健康測定・フレイル予防」	高遠原公会所	22
11月11日	いちいの会（南仲町）	「出張健康測定・フレイル予防」	成人大学センター	14
11月22日	いちいの会（上ノ原）	「出張健康測定・フレイル予防」	上ノ原集会所	21
11月25日	いちいの会（鳥居原）	栄養講座 「フレイル予防の食事について」	鳥居原集会所	9
11月26日	いちいの会（柏木）	「出張健康測定・フレイル予防」	柏木集会所	15
11月26日	いちいの会（北村）	「健口講座」	北村集会所	14
12月10日	いちいの会（豊岡）	「出張健康測定・フレイル予防」	豊岡集会所	10
12月15日	いちいの会（中平）	「簡単運動講座」	中平集会所	13
3月15日	いちいの会（南街道）	「簡単運動講座」	南街道集会所	30
3月16日	いちいの会（荒田）	「健口講座」	荒田集会所	14
延べ合計			30件	474人

(6) 任意事業（7765）

① 相談

高齢者・介護の相談日	毎月第2・第4火曜日を高齢者や介護に関する日として相談業務を実施	件数	67件
------------	----------------------------------	----	-----

(単位：件)

相談の総件数	【R3年度】	【R2年度】	【R元年度】
	629	687	544

高齢者虐待防止	【R3年度】		【R2年度】		【R元年度】	
	相談 件数	対 応 延件数	相談 件数	対 応 延件数	相談 件数	対 応 延件数
年間総数(実数)	13	24	7	21	10	29
本人・家族	4	10	3	11	4	5
施設・医療機関等	9	14	4	10	6	24
高齢者権利擁護	【R3年度】		【R2年度】		【R元年度】	
	相談 件数	対 応 延件数	相談 件数	対 応 延件数	相談 件数	対 応 延件数
年間相談件数(実数)	12	19	7	18	13	23
本人・家族	4	8	2	6	11	13
施設・医療機関等	8	11	5	12	2	10

② その他事業

サービスの種類	【R3年度】		【R2年度】		【R元年度】	
	利用又は 開催件数	延 利用数	利用又は 開催件数	延 利用数	利用又は 開催件数	延 利用数
◎住宅改修支援事業	17件	17件	17件	17件	11件	11件
理学療法士による住宅改修事業実施前訪問相談						
◎家族介護教室（社協委託）	2回	22人	4回	59人	5回	252人
自分らしく生きるために将来を見据えて介護等これからの生き方と心構えを学ぶための教室						

◎家族介護用品給付事業	【R3年度】		【R2年度】		【R元年度】	
	8人	69枚	16人	133枚	18人	148枚
給付状況	335,607円		650,164円		651,277円	
事業対象者	要介護 4・5		月額 6,250 円			
	要介護 3		月額 5,000 円			

◎上伊那成年後見センター業務委託料			
支払先	(社)伊那市社会福祉協議会	支払額	799,616 円
高齢者等の権利擁護のため、平成23年度から上伊那郡市8市町村で共同設置 運営負担金については年間負担金を、地域福祉係（障がい者分）と案分して負担			

ア 上伊那成年後見センターの利用状況 (件)

市町村名	R2	R3	前年比較	法人後見業務	
				件数	(受任数)
伊那市	2,153	1,740	△ 413	1,722	(46人)
駒ヶ根市	839	834	△ 5	825	(19人)
辰野町	122	254	132	247	(6人)
箕輪町	428	430	2	426	(9人)
飯島町	102	161	59	159	(4人)
南箕輪村	231	96	△ 135	96	(3人)
中川村	69	43	△ 26	43	(2人)
宮田村	155	142	△ 13	142	(3人)
圏域外・不明	67	26	△ 41	26	(0人)
合計	4,166	3,726	△ 440	3,686	(92人)

イ 相談者の障がい区分別内訳 (件)

	認知症	障がい	一般	計
飯島町	55	106	0	161

9 基金の状況

(1) 介護保険給付費準備基金（7771）

前年度末現在高	年度中増減額	年度末現在高
51,251,313 円	3,923 円	51,255,236 円

10 事業所の指定状況

(1) 地域密着型サービス事業所

事業者名	事業所名	事業種類
有限会社 平成	グループホーム道	認知症対応型共同生活介護
特定非営利活動法人まんてん	グループホームまんてん	認知症対応型共同生活介護 介護予防認知症対応型共同生活介護
	ケアホームまんてん	小規模多機能型居宅介護 介護予防小規模多機能型居宅介護
上伊那医療生活協同組合	グループホームやまなみ	認知症対応型通所介護 介護予防認知症対応型通所介護
		認知症対応型共同生活介護 介護予防認知症対応型共同生活介護
	小規模多機能やまなみ	小規模多機能型居宅介護 介護予防小規模多機能型居宅介護
社会福祉法人 飯島町社会福祉協議会	飯島町デイサービスセンター 石楠花苑	地域密着型通所介護

(2) 基準該当サービス事業所

事業者名	事業所名	事業種類
特定非営利活動法人まんてん	介護ステーションまんてん	短期入所生活介護 介護予防短期入所生活介護
株式会社 一期会	ショートステイいいじまいちご	短期入所生活介護 介護予防短期入所生活介護

(3) 介護予防・日常生活支援総合事業事業所

サービス	事業所名
訪問系	飯島町社協指定訪問介護事業所
	生協ヘルパーステーションみどり（伊那市）
	訪問介護ステーションみらい（松川町）
	みかづきケア（駒ヶ根市）
通所系	デイサービスセンターいいじまいちご
	飯島町デイサービスセンター石楠花苑
	宅幼老所いいさとねっと梅戸
	デイサービスセンターやまなみ
	介護ステーションまんてん
	富士見高原医療福祉センターデイサービスなごみの家
	デイサービスセンターさくら（松川町）
	ケアコミュニティこころ（松川町）
	花の道デイサービスセンター（駒ヶ根市）

(4) 居宅介護支援事業所

事業所名
飯島町社協指定居宅介護支援事業所
ケアホームまんてん
居宅介護支援事業所いいじまいちご
生協ケアプランセンターこすも
飯島町指定介護予防支援事業所

令和3年度飯島町水道事業 業務報告書

1 事業の概況

(1) 総括事項

令和3年度の水道事業は、水道水の安定供給のため老朽管の布設替えを実施したほか、5月の大雨や7月の長雨、8月の台風の影響により水源である与田切川の高濁度状態が続き、取水停止等により昼夜問わず職員一丸となって対応を行いました。

年間を通じては、落雷による通信機能障害や機器の故障が多発した年で、その対応にも苦慮しましたが、大きな自然災害もなく、水道施設の管理、安定した浄水場運転に努めることができました。

今後は人口減少に比例し、水道の使用量も同じような減少傾向が予想されるため、さらなる効率経営と持続可能な水道事業を目指します。一方、中川村との広域連携については、水利権認可等の申請委託業務の最終年度として必要な事務作業を進めました。引き続き用水供給開始へ向けて進めてまいります。

(2) 給水人口及び給水状況

本年度末における状況については、給水人口が9,074人、給水件数が3,766件と前年度より給水人口が149人、給水件数が9件ともに減少しました。

給水状況については、年間配水量が約113万1,600^mと前年度と比べ約6,550^m増加しました。このうち有収水量は、約91万8,000^mと前年度より約8,200^m増加しました。この結果、有収率は81.1%となり、前年度比で+0.2%となりました。これは、老朽管の布設替え工事集中期間を実施したことにより前年度と比較しプラスになったと考えられます。

(3) 改良工事等の状況

改良工事等については、予算ベースでは当初の約1億2,320万円に法第26条の規定による繰越額3,450万円を加えた総額約1億5,770万円となりました。実施ベースでは5,810万円の工事を行い、難工事による設計変更を含む6工区と一部残額については、令和4年度へ繰り越して老朽管の布設替工事を実施します。

工事の主な内容として、配水管工事については町内各地区において布設替工事を6工区行ったほか、住宅の新築による個人のメーター器新設に伴う遠距離給水管工事に併せ、将来的に宅地開発等が見込まれる箇所においては、町が増径を行いました。

本年度末における配水管等の布設替え延長は約0.8km（うち石綿セメント管の更新延長は0.44km）実施しました。これにより、配水管等の総延長は147.85kmとなりました。

樽ヶ沢浄水場関係では通信システム改築工事と千人塚配水池の無停電電源装置更新工事を行ないました。また、日曾利山の田浄水場関係では原水濁度計更新工事と高区配水池管理棟落雷復旧工事を行いました。

消火栓の設置に関する状況は、中町自治会から要望のあった町道石曾根線の消火栓の移設を実施しました。昨年度同様、町内消火栓設置数は378基となります。

(4) 財政状況

損益収支（税抜）の収入総額は、前年度より約530万円増（102.5%）の約2億1,860万円となり、支出総額については、前年度より約280万円増（101.4%）の約1億9,740万円となりました。この結果、当年度純利益は約2,110万円、前年度より約250万円の増となりました。未処分利益剰余金は約2億3,000万円となったことから、将来にわたる施設更新費用として5,000万円を建設改良積立金へ積立ています。

当年度純利益は水道料金収入が前年度より増加し、支出は設備修繕の費用や支払利息が前年度より減少したことにより、最終的には利益が前年度に比べ増加となりました。

資本的収支（税抜）の収入総額は、前年度より約8,670万円減（41.5%）の約6,150万円となりました。また、支出総額については、前年度より約8,480万円減（68.3%）の約1億7,280万円となりました。これによる資本的収支の不足額は、過年度分損益勘定留保資金等で補填を行っています。

資本的支出の減少は前述の建設改良費の状況のとおり、老朽配水管の布設替工事において、難工事による設計変更で繰越したことが主な要因となります。これに伴い、企業債の借入額について減額となりました。

最後に、現金預金の動きですが、年度末時点での残高は約3億8,400万円となりました。今後見込まれる浄水場建替など必要となる投資について資金を確保できるよう、引き続き事業費と企業債のバランスに留意しながら事業を進めていきます。

令和3年度 上水道建設改良費内訳

負担金

事業名	概要	支出金額	期間	支払先
遠距離給水管町費施工事業 春日平自治会 町道榑ノ脇縦線	PPφ50 対象L=39m	500,000	R3.11.17～ R3.12.24	(株)三徳
計	1件	500,000		

(単位：円 税抜)

工事請負費

事業名	工事概要	請負金額	工期	請負業者
上水道配水管布設替工事 本郷第一自治会 町道本郷幹線	HPPEφ100 L=133.5m 仕切弁 3基更新	8,660,000	R3.11.4～ R4.2.14	下平建設(株)
上水道配水管布設替工事 高遠原自治会 町道高遠原旧道2号線	HPPEφ75 L=70.0m 仕切弁 2基	5,300,000	R3.6.28～ R3.9.17	登美屋建設(株)
上水道配水管布設替工事 高遠原自治会 町道日向沢線	HPPEφ75 L=191.6m HPPEφ20 L=43.9m	8,350,000	R3.6.28～ R3.10.8	(株)久保田組
上水道配水管布設替工事 新屋敷自治会 町道針ヶ平横2号支1号線	HPPEφ75 L=6.2m PPφ20 L=3.7m PPφ30 L=98.8m 排泥弁 2基	3,550,000	R3.6.28～ R3.9.17	小林水道
上水道配水管布設替工事 荒田自治会 町道荒田線	HPPEφ75 L=56.8m	2,550,000	R3.6.28～ R3.9.17	(有)新井設備工業
上水道配水管布設替工事 本郷第四・第六自治会 町道与田切迂廻線	HPPEφ75 L=206.5m 仕切弁 1基 消火栓 1基更新	9,590,000	R3.11.4～ R4.3.24	石田建設(株) 飯島支店
遠距離給水管増径工事 春日平自治会 町道榑ノ脇縦線	PPφ20→PPφ50	340,000	R3.11.17～ R3.12.24	(株)三徳
千人塚配水池無停電電源装置更新工事	UPS更新 1式	780,000	R3.1.18～ R4.3.24	シク・エンジニアリング(株) 中部支店
山の田浄水場原水濁度計更新工事	濁度計更新 1式	2,640,000	R3.10.5～ R4.3.25	シク・エンジニアリング(株) 上伊那営業所
日曾利高区配水池管理棟落雷復旧工事	配水流量計 1式	1,910,000	R3.10.8～ R4.2.28	シク・エンジニアリング(株) 中部支店
通信システム改築工事 樽ヶ沢浄水場	ルーター 1式	900,000	R3.10.20～ R3.11.30	(株)守谷商会
計	11件	44,570,000		

委託料

事業名	業務概要	請負金額	履行期間	請負業者
飯島町・中川村水道広域連携申請業務委託 飯島町・中川村 水道事業	令和元～3年度契約のうち令和3年度分支払い	2,725,000	R2.1.27～ R4.3.18	日本水工設計(株) 長野事務所
飯島町水道ビジョン策定業務委託	第2期水道ビジョン策定業務 1式	4,800,000	R3.10.12～ R4.3.18	日本水工設計(株) 長野事務所
本郷北第一減圧槽附帯構造物測量設計業務委託	測量設計業務 1式	290,000	R4.2.21～ R4.3.25	(株)ナカタ
計	3件	7,815,000		

除却資産

資産名	延長等	取得年月	取得金額	償却累計
石綿セメント管	436m	昭和43年3月	1,103,601	1,048,421

水道事業費用内訳

(単位：円 税抜)

原水及び浄水費

事業名	区分	箇所等	請負金額等	工期	請負業者
電気保安管理業務	委託料	樽ヶ沢浄水場	132,000	R3.4.1~R4.3.31	片桐電気保安管理事務所
電気保安管理業務	委託料	市ノ瀬ポンプ室	120,000	R3.4.1~R4.3.31	片桐電気保安管理事務所
DeltaVシステム年間保守契約	委託料	樽ヶ沢浄水場	500,000	R3.4.1~R4.3.31	(株)守谷商会 名古屋支店
油圧ショベル整備	修繕費	取水口	60,500	H33.8.4	飯田ジーゼル(株)
与田切水源スロープ復旧工事巨石資材搬入	修繕費	取水口	240,000	R3.9.10~R3.9.17	美義建設
油圧ショベルキャビン天窓雨漏り修理	修繕費	取水口	23,600	H33.10.14	飯田ジーゼル(株)
合計		6件	1,076,100		

配水及び給水費

事業名	区分	箇所等	請負金額等	工期	請負業者
令和3年度 検満メーター取替工事	修繕費	全町	5,170,000	R3.8.17~R3.12.10	石田建設(株) 飯島支店
令和3年度 陣馬減圧槽フロート弁修繕工事	修繕費	陣馬	1,160,000	R3.12.28~R4.3.18	日本エンジニア(株)
令和3年度 岩間加圧ポンプ室解体工事(町道上街道線)	修繕費	岩間	900,000	R3.11.26~R4.1.15	下平建設(株)
令和3年度 メーター移転工事	修繕費	南田切	138,200	R4.3.3~R4.3.14	小林水道
メーターボックス、止水栓・水栓類取替工事	修繕費	上ノ原	88,000	H33.4.1	(有)新井設備工業
導水管漏水修理工事(与田切発電所~樽ヶ沢浄水場間)	修繕費		159,000	H33.12.15	(株)三徳
漏水修理工事(町道州原横道線)	修繕費	鳥居原	390,000	H33.5.24	石田建設(株) 飯島支店
漏水修理工事(町道田切横断線)	修繕費	中平	150,000	H33.8.5	下平建設(株)
漏水修理工事(町道寺平線)	修繕費	本郷第三	200,000	H33.11.26	下平建設(株)
漏水修理工事(町道善養寺線)	修繕費	本郷第四	152,000	H33.10.28	(株)三徳
漏水修理工事(町道与田切迂回線)	修繕費	本郷第四 本郷第六	280,000	H33.10.30	(株)三徳
漏水修理工事(町道赤坂1号線)	修繕費	赤坂	238,000	H34.2.3	登美屋建設(株)
漏水修理工事(町道本郷中央幹線線)	修繕費	本郷第三	226,000	H33.12.3	登美屋建設(株)
石曽根減圧弁修繕	修繕費	石曽根	28,000	H34.3.16	甲信商事(株) 飯田支店
小計		14件	9,279,200		

受託工事費

事業名	区分	箇所等	請負金額等	工期	請負業者
令和3年度 消火栓移設工事(町道石曽根線)	工事 請負費	中町	420,000	R3.7.30~R3.9.17	(株)三徳
小計		1件	420,000		

総係費

事業名	区分	箇所等	請負金額等	工期	請負業者
固定資産管理システム保守業務	委託料		120,000	R3.4.1~R4.3.31	(株)マイシステム
水道検針システム保守点検	委託料		240,000	R3.4.1~R4.3.31	東洋計器(株) 松本営業所
上水道設計積算CADシステム保守業務	委託料		120,000	R3.4.1~R4.3.31	(株)管総研東京支店
上水道管理システム保守業務	委託料		200,000	R3.4.1~R4.3.31	(株)協同測量社
税務コンサルタント委託料	委託料		228,000	R3.4.15~R4.3.15	税理士法人 こすも会計
ハンディー検針システムリース料	賃借料		444,000	R3.4.1~R4.3.31	昭和リース(株)
上水道事業用情報機器賃借料	賃借料		40,920	R3.4.1~R4.3.31	八十二リース(株)
水源管理用重機リース料	賃借料		1,272,000	R3.4.1~R4.3.31	飯田ジーゼル(株)
合計			2,664,920		

収入及び支出の構成

税抜

上段	項目
中段	金額：円
下段	割合：%

収入

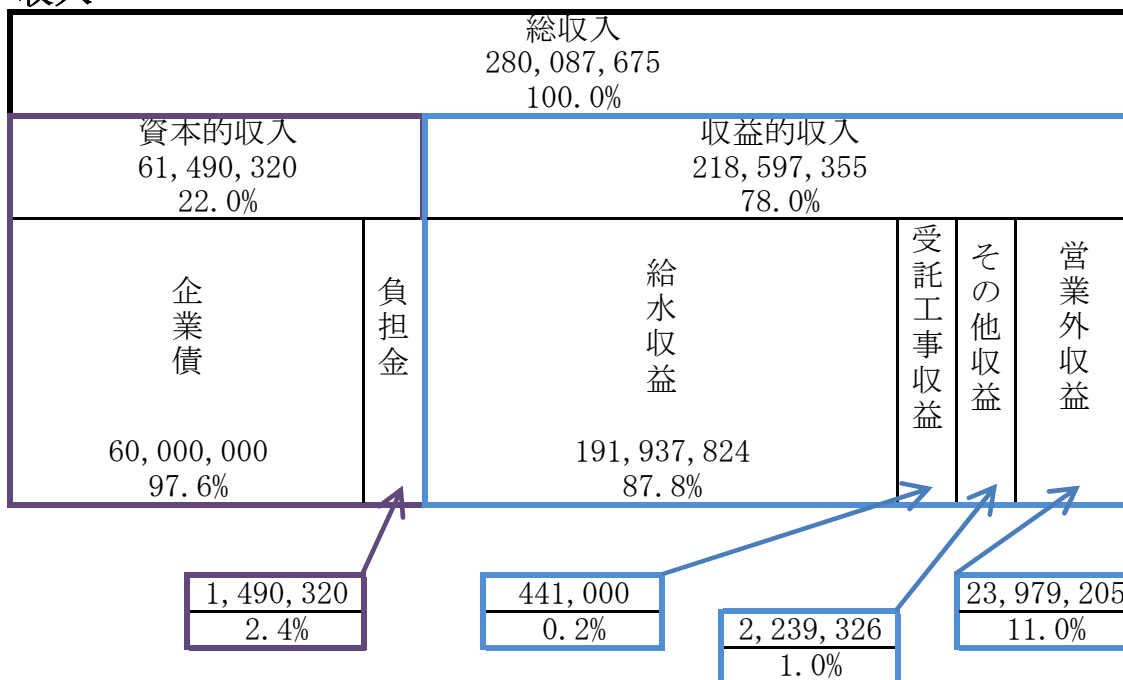

支出

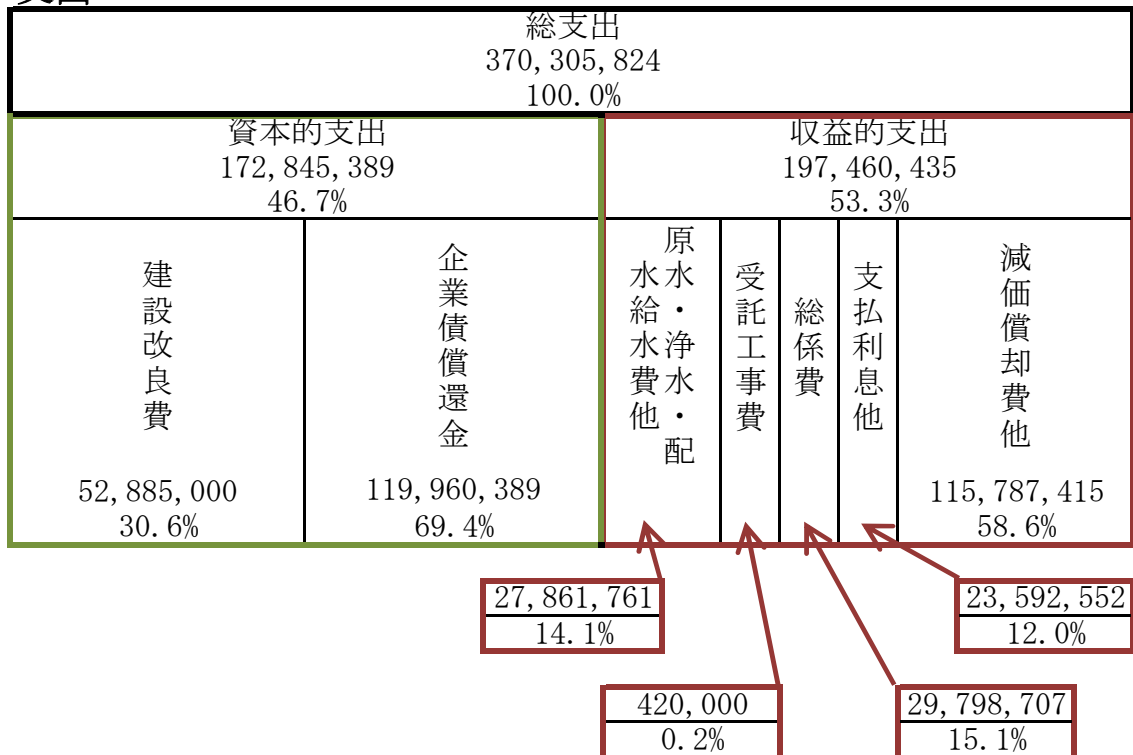

総収支	280,087,675	-	370,305,824	=	△90,218,149
収益的収支	218,597,355	-	197,460,435	=	21,136,920
資本的収支	61,490,320	-	172,845,389	=	△111,355,069

2 業 務

(1)業務量

項 目	単位	令和2年度	令和3年度	比 較		
				増減	比率	
年度末給水人口	人	9,223	9,074	△ 149	98.4%	
年度末給水件数	件	3,775	3,766	△ 9	99.8%	
給水量 (有収水量)	年 間	m3	909,839	918,047	8,208	100.9%
	1日平均	m3	2,493	2,515	22	100.9%
年間配水量	m3	1,125,079	1,131,629	6,550	100.6%	
一日最大配水量	m3	4,110	3,682	△ 428	89.6%	
一人一日最大配水量	L	445.6	405.8	△ 39.8	91.1%	
一人一日平均給水量	L	270.3	277.2	6.9	102.6%	
有 収 率	%	80.9%	81.1%	0.2%	100.2%	

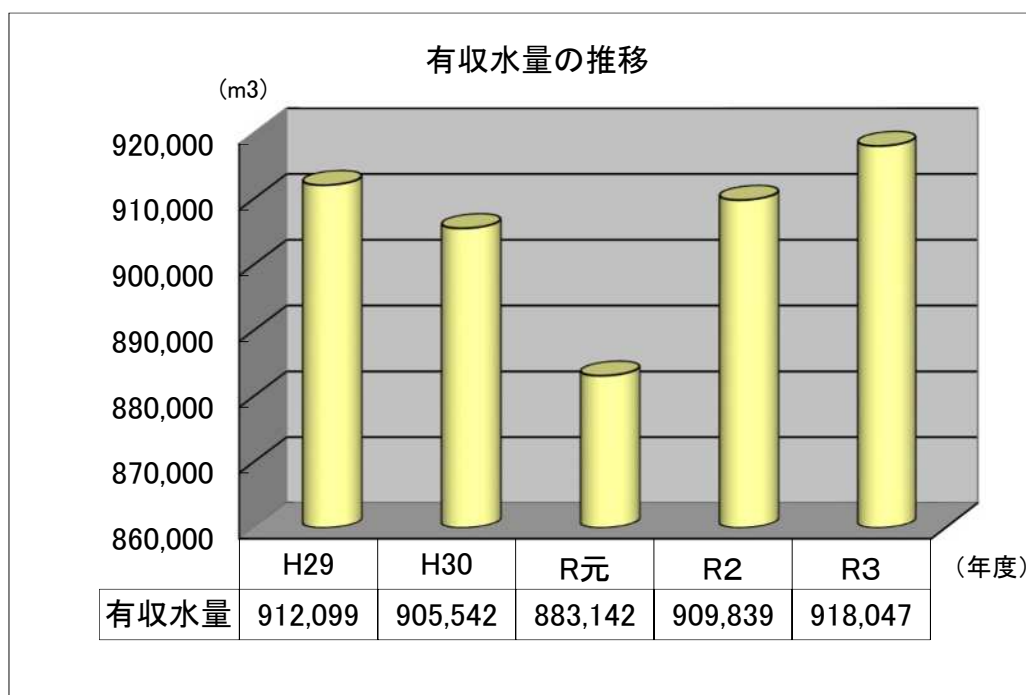

給水件数及び給水量の推移

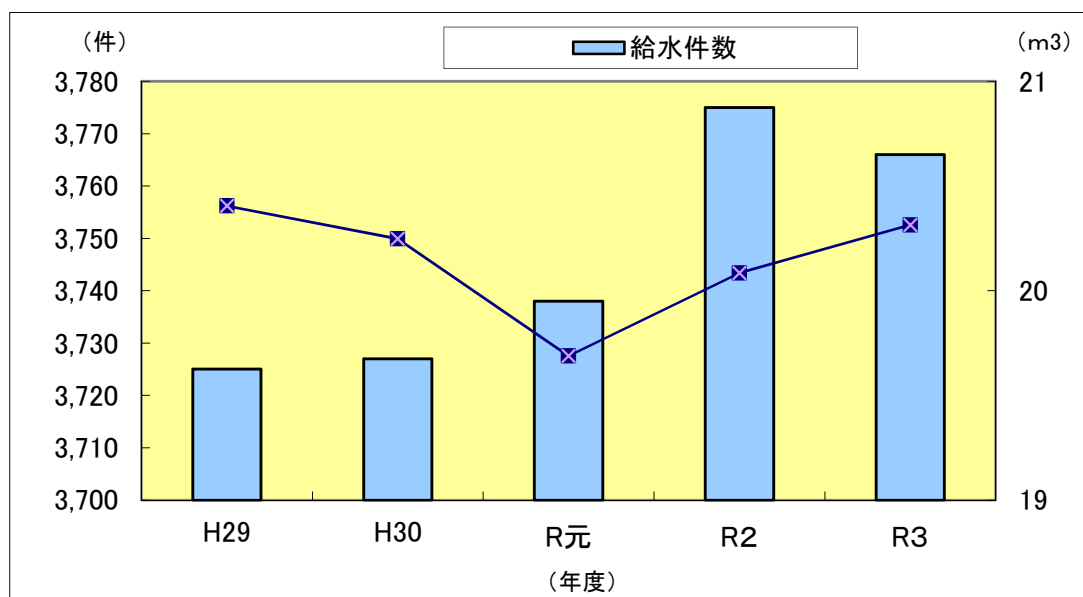

年 度		H29	H30	R元	R2	R3
年度末件数		3,725	3,727	3,738	3,775	3,766
給水量	年間(m3)	912,099	905,542	883,142	909,839	918,047
	1件当たり月平均(m3)	20.40	20.25	19.69	20.08	20.31
	年間給水量前年対比(%)	101.4	99.3	97.5	103.0	100.9

(2) 給水工事件数

	新設	脱退	改造	移転	計
件数	21	0	27	4	52

(3) 会議等

上下水道運営審議会 第1回 令和3年10月27日
 第2回 令和4年3月24日

給水安全祈願式 令和3年4月23日

3 議会議決事項

議案番号	件名	提出 年月日	議決 年月日
第9号	令和2年度飯島町水道事業会計決算認定について	R3.9.3	R3.9.17
第15号	令和3年度飯島町水道事業会計補正予算（第1号）	R3.9.3	R3.9.17
第10号	令和3年度飯島町水道事業会計補正予算（第2号）	R3.12.6	R3.12.16
第16号	令和3年度飯島町水道事業会計補正予算（第3号）	R4.3.4	R4.3.18
第21号	令和4年度飯島町水道事業会計予算	R4.3.4	R4.3.18

4 職員に関する事項

職名別	R3.3.31現在	R4.3.31現在	増減
事務職員	2人	2人	0人
技術職員	0人	0人	0人
労務職員	2人	2人	0人
計	4人	4人	0人

令和3年度飯島町下水道事業 業務報告書

1 事業の概況

(1) 総括事項

令和3年度の下水道事業は施設の維持管理が業務の中心となっています。年間を通じては、公共下水道事業では移動脱水車の不具合による修繕工事、飯島浄化センターではシーケンサ更新工事を実施しました。また、農業集落排水事業では七久保北部処理施設において、7月には落雷による非常通報装置の故障が発生し交換修理をしました。流入汚水量の推移では5月の大雨による不明水の流入で、施設での処理水量が増加しましたが、年間を通じて処理水量、脱水後の発生汚泥は前年より減少しました。

(2) 処理施設状況

処理施設状況については、処理件数が2,287件と前年度より3件増となりました。

流入汚水量については、約59万6,600 m^3 と前年度より約1万100 m^3 減少しました。また、脱水後の汚泥について470.11 t となり、前年度と比較して流入汚水量同様に40.22 t 減少しています。

(3) 改良工事等の状況

施設整備は完了していますが、新規に下水道へつなぎ込む際の公共ます設置工事は町で発注しており、9件の工事を実施しました。

(4) 財政状況

損益収支（税抜）の収入総額は、前年度より約2,030万円減（96.1%）の約4億9,670万円となり、このうち下水道使用料を含む営業収益については、約3億1,170万円となりました。また、一般会計からの負担金等は営業収益及び営業外収益合わせ約1億8,340万円となりました。一方、支出総額については、前年度より約1,390万円減（97.1%）の約4億7,120万円となりました。支出の内容は減価償却費が約2億7,920万円と全体の約6割を占め、次いで企業債の利息が約2割となり、施設の直接的な維持管理に係る経費は全体の2割程度となりました。この結果、当年度純利益は約2,550万円、前年度より約645万円の減となりました。これに伴い、未処分利益剰余金は約5,750万円となったことから、将来にわたる施設更新費用として1,500万円を建設改良積立金へ積立てます。

当年度純利益は下水道使用料が微増となったものの、営業外収益が減少したことにより最終的には利益が前年度に比べ減少しました。

資本的収支（税抜）の収入総額は、前年度より約430万円減（98.2%）の約2億4,100万円となり、このうち4,400万円が一般会計からの出資金となります。また、支出総額については、前年度より約1,960万円減（95.4%）の約4億1,040

万円となり、このうち 99%が企業債の償還金となります。なお、資本的収入が資本的支出に対して不足する額は、過年度分損益勘定留保資金等で補填を行っています。

最後に現金預金の動きですが、年度末時点での残高は 1 億 5,222 万円となりました。今後、企業債の償還により多額の現金を要するため残高の動きには特に注意し、資金不足とならないよう調整を図っていきます。

令和3年度 下水道建設改良費内訳

(単位：円 税抜)

施設整備費

事業名	設置箇所	工事概要	請負金額	工期	請負業者
公共ます設置工事	新田	公共ます設置 一式	143,000	R3. 4. 30～R2. 6. 30	(株) 司設備工業
公共ます設置工事	荒田	公共ます設置 一式	340,000	R3. 6. 30～R3. 7. 27	(株) 三徳
公共ます設置工事	上通り	公共ます設置 一式	360,000	R3. 9. 2～R3. 9. 30	(株) 三徳
公共ます設置工事	新田	公共ます設置 一式	335,000	R3. 9. 29～R3. 10. 29	(株) 三徳
公共ます設置工事	新屋敷	公共ます設置 一式	350,000	R3. 9. 30～R3. 10. 28	(有) 五味建設
公共ます設置工事	新田	公共ます設置 一式	700,000	R3. 11. 25～R3. 12. 24	(株) 三徳
公共ます設置工事	荒田	公共ます設置 一式	570,000	R4. 1. 25～R4. 2. 15	(株) 三徳
公共ます設置工事	新田	公共ます設置 一式	387,250	R4. 3. 11～R4. 3. 23	(株) 司設備工業
公共ます設置工事	石曽根	公共ます設置 一式	290,000	R4. 2. 9～R4. 3. 25	下平建設 (株)
合計		9 件	3,475,250		

公共下水道事業内訳

(単位：円 税抜)

管渠費

事業名	区分	箇所等	請負金額等	工期	請負業者等
マンホールポンプ保守点検業務	委託料	飯島浄化センター	1,000,000	R3.4.1～R4.3.31	長野県土地改良事業団体連合会
下水道修繕工事 北街道自治会 県道千人塚公園線	修繕費	北街道	100,000	R3.4.26～R3.5.28	(株)久保田組
赤坂3号マンホールポンプ場 フロートスイッチ修繕	修繕費	赤坂	67,000	R3.7.30～R3.9.30	中信アスナ(株) 飯田支店
北林飯島線 舗装復旧工事	修繕費	新田	390,000	R3.10.15～R3.11.26	(有)五味建設
南町1号マンホールポンプ場修繕工事	修繕費	南町	200,000	R3.11.24～R4.3.18	(株)マナテック 伊那支店
公共樹移設工事	修繕費	追引	360,000	R3.12.8～R4.3.25	(株)三徳
合計			2,117,000		

処理場費

事業名	区分	箇所等	請負金額等	工期	請負業者等
飯島浄化センター維持管理業務	委託料		8,205,700	R3.4.1～R4.3.31	(公財)長野県下水道公社
脱水車運行及び脱水汚泥処理業務	委託料	飯島浄化センター	11,231,175	R3.4.1～R4.3.31	(株)南信サービス
自家用電気工作物保安管理業務	委託料	飯島浄化センター	222,720	R3.4.1～R4.3.31	片桐電気保安管理事務所
施設草刈り業務	委託料	飯島浄化センター	189,519	R3.4.1～R3.12.31	(公社)駒ヶ根伊南 シルバー人材センター
七久保浄化センター維持管理業務	委託料	七久保浄化センター	5,072,310	R3.4.1～R4.3.31	(公財)長野県下水道公社
脱水車運行及び脱水汚泥処理業務	委託料	七久保浄化センター	3,672,575	R3.4.1～R4.3.31	(株)南信サービス
自家用電気工作物保安管理業務	委託料	七久保浄化センター	156,000	R3.4.1～R4.3.31	片桐電気保安管理事務所
小計			28,749,999		
放流水水質検査業務	手数料		483,200	年2回実施 (9月・3月)	環境未来(株) 飯田営業所
脱水汚泥溶出検査業務	手数料		348,000	年2回実施 (9月・3月)	(株)コーエキ
消防用設備点検業務	手数料		104,000		(株)オオトリ
E S P 業務サービス	手数料	飯島浄化センター	132,000		(株)エネリンク
小計			1,067,200		
排水ポンプ更新工事	修繕費	飯島浄化センター	2,073,636	R3.7.16～R4.1.31	(株)クリーンアセス
雑用水ポンプ更新工事	修繕費	七久保浄化センター	1,100,000	R3.7.30～R3.12.15	(株)クリーンアセス
シーケンサ更新工事	修繕費	飯島浄化センター	6,500,000	R3.9.8～R4.3.24	メタウォーター(株) 長野営業所
消防設備不良箇所改修工事	修繕費	飯島浄化センター	52,000	R3.10.20～R3.11.26	(株)オオトリ
移動脱水車修繕工事	修繕費		3,350,000	R3.10.20～R4.3.7	(株)クリタス 東海支店
小計			13,075,636		
高分子凝集剤(クリベスト)薬品費		飯島浄化センター	568,000		鍋林(株)
無機凝集剤(ポリテツ)薬品費		飯島浄化センター	1,118,720		鍋林(株)
高分子凝集剤(クリベスト)薬品費		七久保浄化センター	177,500		鍋林(株)
小計			1,864,220		

事業名	区分	箇所等	請負金額等	工期	請負業者等
水質検査業務負担金	負担金		182,364		駒ヶ根市長
小計			182,364		
合計			44,939,419		

総係費

事業名	区分	箇所等	請負金額等	工期	請負業者等
固定資産管理システム保守業務	委託料		120,000	R3.4.1~R4.3.31	(株) マイシステム
下水道管理システム保守業務	委託料		160,000	R3.4.1~R4.3.31	(株) 協同測量社
地方公営企業会計制度支援業務	委託料		480,000	R3.4.15~R4.3.15	税理士法人 こすも会計
税務コンサルタント委託料	委託料		169,200	R3.4.15~R4.3.15	税理士法人 こすも会計
合計			929,200		

農業集落排水事業内訳

(単位：円 税抜)

管渠費

事業名	区分	箇所等	請負金額等	工期	請負業者等
マンホールポンプ保守点検業務	委託料	七久保北部 処理施設	300,000	R3.4.1～R4.3.31	長野県土地改良事業団体 連合会
合計			300,000		

処理場費

事業名	区分	箇所等	請負金額等	工期	請負業者等
自家用電気工作物保管理業務	委託料	七久保北部 処理施設	135,360	R3.4.1～R4.3.31	片桐電気保管理事務所
七久保北部処理施設維持管理業務	委託料	七久保北部 処理施設	4,000,000	R3.4.1～R4.3.31	長野県土地改良事業団体 連合会
田切南部処理施設処理施設維持管理 業務	委託料	田切南部 処理施設	2,900,000	R3.4.1～R4.3.31	長野県土地改良事業団体 連合会
本郷東部処理施設処理施設維持管理 業務	委託料	本郷東部 処理施設	2,900,000	R3.4.1～R4.3.31	長野県土地改良事業団体 連合会
田切南部汚泥脱水処理施設運転管理 業務	委託料	汚泥脱水 処理施設	4,400,000	R3.4.1～R4.3.31	長野県土地改良事業団体 連合会
最適整備構想策定業務（繰越）	委託料	全町	4,550,000	R2.12.2～R3.6.30	長野県土地改良事業団体 連合会
施設草刈り業務	委託料	3施設	80,153	R3.4.1～R3.12.31	(公社)駒ヶ根伊南 シルバー人材センター
小計			18,965,513		
汚泥収集運搬手数料	手数料		4,676,800	R3.4.1～R4.3.31	(有)宮田衛生社
脱水汚泥運搬手数料	手数料		1,113,600	R3.4.1～R4.3.31	(有)宮田衛生社
浄化槽法定検査手数料	手数料	3施設	66,000		(公社)長野県浄化槽協会
脱水汚泥溶出検査手数料	手数料	汚泥脱水 処理施設	87,000	年1回実施	(株)コーエキ
E S P業務サービス	手数料	七久保北部 処理施設	36,000		(株)エネリンク
消防用設備点検業務	手数料	3施設	40,000		(株)オオトリ
小計			6,019,400		
クリーンピア駒見負担金	負担金		2,320,807		駒ヶ根市長
小計			2,320,807		

事業名	区分	箇所等	請負金額等	工期	請負業者等
ばっ気ブローワー修繕工事	修繕料	田切南部 処理施設	585,000	R3.7.1~R3.8.30	(株)五十鈴
流量調整槽レベルスイッチ修繕	修繕料	田切南部 処理施設	180,000	R3.10.8~R3.11.30	(株)五十鈴
通報装置修繕工事	修繕料	七久保北部 処理施設	185,000	R3.10.22~R3.12.31	日化メンテナンス(株)
汚泥貯留槽ブロワ交換工事	修繕料	田切南部 処理施設	395,000	R3.12.16~R4.3.14	日化メンテナンス(株)
汚泥引抜きポンプ交換工事	修繕料	本郷東部 処理施設	500,000	R3.12.24~R4.3.14	日化メンテナンス(株)
シーケンサー交換工事	修繕料	七久保北部 処理施設	2,650,000	R3.10.8~R4.3.15	日化メンテナンス(株)
消毒槽ファン・処理槽上部換気扇交換工事	修繕料	七久保北部 処理施設	745,000	R3.12.24~R4.3.14	日化メンテナンス(株)
流量調整No.2交換工事	修繕料	本郷東部 処理施設	135,000	R4.3.10~R4.3.31	日化メンテナンス(株)
小計			5,375,000		
合計			32,680,720		

収入及び支出の構成

税抜

上段	項目
中段	金額：円
下段	割合：%

収入

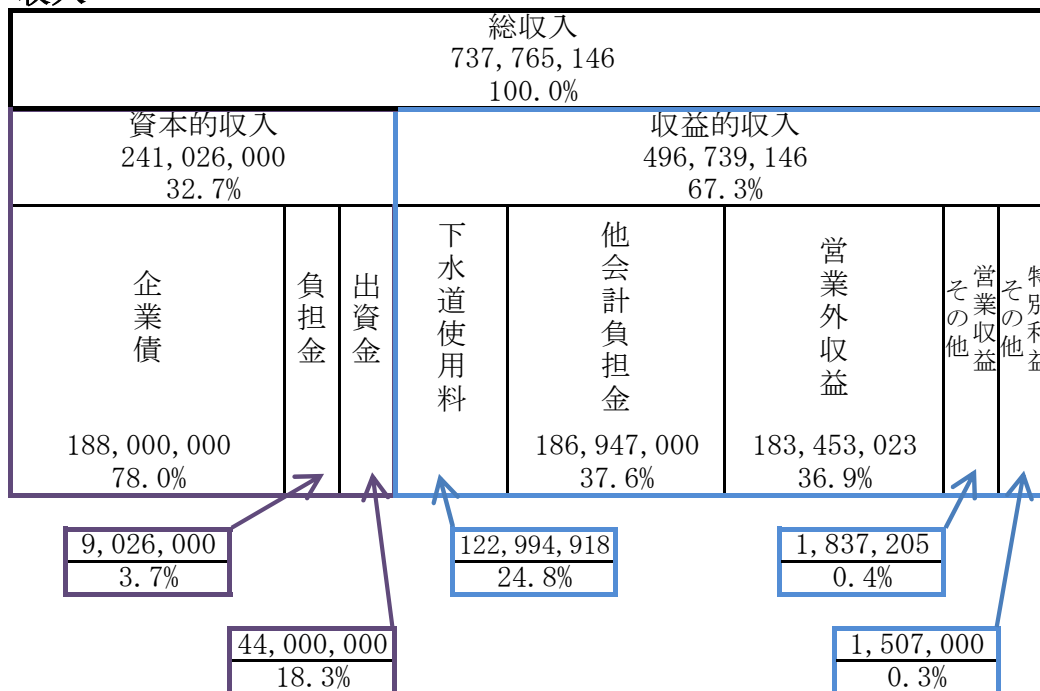

支出

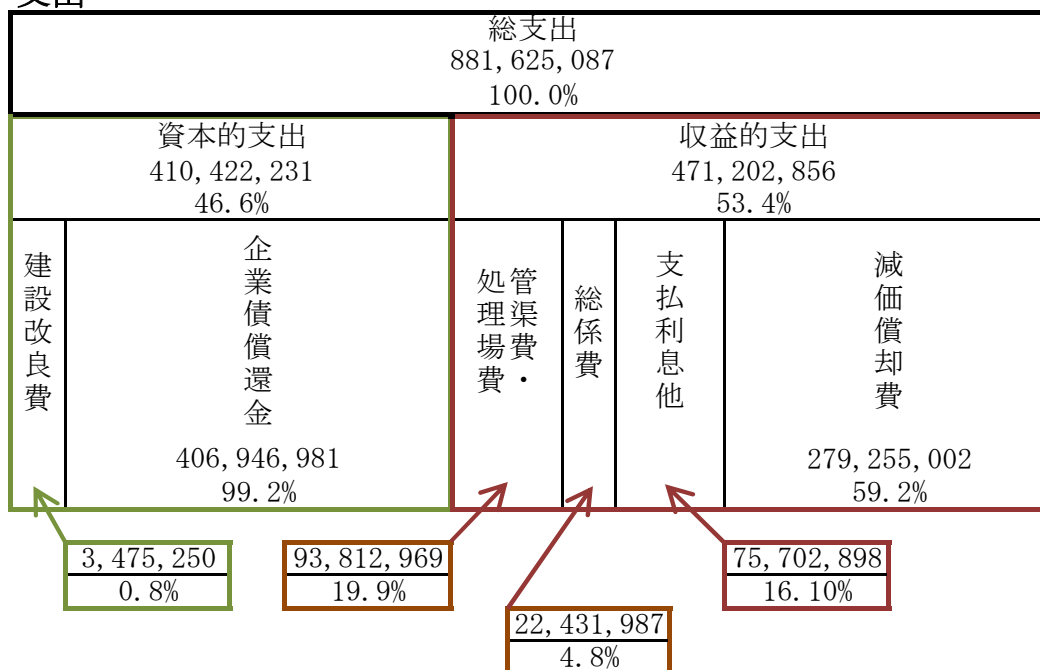

総収支	737,765,146	881,625,087	=	△143,859,941
収益的収支	496,739,146	471,202,856	=	25,536,290
資本的収支	241,026,000	410,422,231	=	△169,396,231

2 業務概要

(1) 汚水処理状況

項目	令和2年度	令和3年度	比較	
			増減	比率
汚水処理件数	2,284	2,287	3	100.1%
流入汚水量 (m ³)	606,749	596,632	△10,117	98.3%
汚泥脱水ケーキ発生量 (t)	510.33	470.11	△40.22	92.1%

(2) 下水道使用料の推移

(単位：円 税抜き)

月	令和2年度	令和3年度	増減	増減率 (%)	備考
4月	11,916,110	12,297,626	381,516	103.2	
5月	8,178,512	8,186,354	7,842	100.1	
6月	11,693,576	12,032,914	339,338	102.9	
7月	8,160,322	8,282,128	121,806	101.5	
8月	11,959,953	12,025,725	65,772	100.5	
9月	8,223,057	8,196,814	△26,243	99.7	
10月	11,984,859	12,115,680	130,821	101.1	
11月	8,134,993	8,134,842	△151	100.0	
12月	12,189,936	12,333,327	143,391	101.2	
1月	8,116,724	8,660,416	543,692	106.7	
2月	12,225,306	12,286,790	61,484	100.5	
3月	8,270,415	8,442,302	171,887	102.1	
合計	121,053,763	122,994,918	1,941,155	101.6	

(3) 流入汚水量の推移

(単位：m³)

月別	令和2年度	令和3年度	増減	増減率 (%)	備考
4月	47,469	47,699	230	100.5	
5月	50,513	54,692	4,179	108.3	
6月	50,363	50,159	△204	99.6	
7月	63,006	53,484	△9,522	84.9	
8月	54,319	60,103	5,784	110.6	
9月	49,379	51,395	2,016	104.1	
10月	52,049	49,247	△2,802	94.6	
11月	48,541	46,553	△1,988	95.9	
12月	49,058	48,004	△1,054	97.9	
1月	49,288	47,261	△2,027	95.9	
2月	44,096	41,915	△2,181	95.1	
3月	48,668	46,120	△2,548	94.8	
合計	606,749	596,632	△10,117	98.3	

処理区別	令和2年度	令和3年度	増減	増減率 (%)	備考
公共飯島	340,765	331,543	△9,222	97.3	※公共は放流量
公共七久保	106,121	108,531	2,410	102.3	※公共は放流量
農集七久保	95,413	94,854	△559	99.4	
農集田切	37,197	34,592	△2,605	93.0	
農集本郷	27,253	27,112	△141	99.5	
合計	606,749	596,632	△10,117	98.3	

(4) 汚泥脱水ケーキ発生量の推移

(単位：t)

月別	令和2年度	令和3年度	増減	増減率(%)	備考
4月	49.23	37.23	△ 12.00	75.6	
5月	43.22	36.06	△ 7.16	83.4	
6月	32.99	43.65	10.66	132.3	
7月	44.34	44.90	0.56	101.3	
8月	34.30	32.95	△ 1.35	96.1	
9月	40.77	29.74	△ 11.03	72.9	
10月	45.78	47.91	2.13	104.7	
11月	45.14	37.74	△ 7.40	83.6	
12月	35.88	32.47	△ 3.41	90.5	
1月	39.12	41.19	2.07	105.3	
2月	44.98	47.80	2.82	106.3	
3月	54.58	38.47	△ 16.11	70.5	
合計	510.33	470.11	△ 40.22	92.1	

処理区別	令和2年度	令和3年度	増減	増減率(%)	備考
公共飯島	355.07	310.65	△ 44.42	87.5	
公共七久保	89.96	91.20	1.24	101.4	
農集七久保	40.65	43.64	2.99	107.4	
農集田切	18.11	17.26	△ 0.85	95.3	
農集本郷	6.54	7.36	0.82	112.5	
合計	510.33	470.11	△ 40.22	92.1	

(5) 公共下水道事業及び農業集落排水事業の状況

下水道の普及状況

区 分	処理区・地区	処理区内人口 A		水洗化人口 B		流入戸数		水洗化率 B/A	
		種別	人口	種別	人口	種別	戸数	種別	率
公共下水道事業	飯島処理区	R 3	3,907 人	R 3	3,164 人	R 3	1,178 戸	R 3	81.0%
		R 2	(3,972)	R 2	(3,205)	R 2	(1,177)	R 2	80.7%
	七久保処理区	R 3	1,359 人	R 3	1,004 人	R 3	453 戸	R 3	73.9%
		R 2	(1,355)	R 2	(1,028)	R 2	(461)	R 2	75.9%
農業集落排水事業	七久保北部地区	R 3	912 人	R 3	856 人	R 3	316 戸	R 3	93.9%
		R 2	(926)	R 2	(862)	R 2	(318)	R 2	93.1%
	田切南部地区	R 3	528 人	R 3	481 人	R 3	178 戸	R 3	91.1%
		R 2	(542)	R 2	(490)	R 2	(178)	R 2	90.4%
	本郷東部地区	R 3	337 人	R 3	318 人	R 3	102 戸	R 3	94.4%
		R 2	(353)	R 2	(333)	R 2	(102)	R 2	94.3%
合 計		R 3	7,043 人	R 3	5,823 人	R 3	2,227 戸	R 3	82.7%
		R 2	(7,148)	R 2	(5,918)	R 2	(2,236)	R 2	82.8%

排水設備指定工事店登録状況

指定工事店	69店
-------	-----

下水道つなぎ込み率

処理区名	令和 2 年 度				令和 3 年 度				増 減 数			
	処理区内戸数	つなぎ込戸数	つなぎ込み率	未接続	処理区内戸数	つなぎ込戸数	つなぎ込み率	未接続	処理区内戸数	つなぎ込み率	つなぎ込み率	
公共下水道	飯 島	1,355	1,097	81.0%	258	1,359	1,114	82.0%	245	4	17	1.0%
	七久保	435	370	85.1%	65	441	375	85.0%	66	6	5	0.1%
農集排	七久保北部	337	314	93.2%	23	339	316	93.2%	23	2	2	0.0%
	田切南部	193	178	92.2%	15	194	179	92.3%	15	1	1	0.0%
	本郷東部	116	105	90.5%	11	116	106	91.4%	10	0	1	0.9%
合計	2,436	2,064	84.7%	372	2,449	2,090	85.3%	359	13	26	0.6%	

処理区名	処理区内戸数	つなぎ込戸数	つなぎ込み率	未接続	処理区内戸数	つなぎ込戸数	つなぎ込み率	未接続	処理区内戸数	つなぎ込み率	つなぎ込み率
公共下水道合計	1,790	1,467	82.0%	323	1,800	1,489	82.7%	311	10	22	0.8%
農集排合計	646	597	92.4%	49	649	601	92.6%	48	3	4	0.2%
計	2,436	2,064	84.7%	372	2,449	2,090	85.3%	359	13	26	0.6%

3 議会議決事項

議案番号	件名	提出 年月日	議決 年月日
第10号	令和2年度飯島町下水道事業会計決算認定について	R3.9.3	R3.9.17
第16号	令和3年度飯島町下水道事業会計補正予算（第1号）	R3.9.3	R3.9.17
第11号	令和3年度飯島町下水道事業会計補正予算（第2号）	R3.12.6	R3.12.16
第22号	令和4年度飯島町下水道事業会計予算	R4.3.4	R4.3.18

4 職員に関する事項

職名別	R3.3.31現在	R4.3.31現在	増減
事務職員	2人	2人	0人
技術職員	0人	0人	0人
労務職員	0人	0人	0人
計	2人	2人	0人