



みんなで力を合わせて飯島町をPR！
(第4回ふるさとCM大賞NAGANO応募作品、「馬馬ん馬馬ん馬ん馬ん」撮影風景)

緑っぱい歴史の町
信州
いいまち

飯島町勢要覧'04【資料編】

もくじ

町民憲章	1
沿 革	2
地域指定概要・宣言	3
町民の暮らし	4
自 然	5
人 口	6
農 業	8
商工業	9
生活環境	10
社会福祉	12
教育・文化	13
保健・衛生	14
議会・行財政	15
飯島町行政機構図	20
主要施設機関一覧表	

利用にあたって

1. 本書は原則として「飯島町」の区域内における全般的な基本的、統計的資料を掲載しています。
2. 資料は主に町内各官庁、団体、会社および庁内各課局から収録したもので、資料の出所は各表の上部右端に掲げ、刊行物によるものにはその書名を付記してあります。
3. 調査の時点、時期については、特に注記しないかぎり表の時期の示し方は、次のとおりです。
「年次」・・・暦年（1月～12月）
「年度」・・・会計年度（4月～翌年3月）
「年月日」・・・調査年月日
4. 数字の単位未満は四捨五入をしてありますので、総数欄の数値と一致しない場合もあります。また、すでに公表されている数値と相違するものは、編集の際に訂正したものです。
5. 統計表中の符号の用法は、次のとおりです。
「 」・・・皆無または該当数字のないもの
「...」・・・不詳または資料が得られないもの
「0」・・・単位未満
「-」・・・負数
「×」・・・該当数字の公表を差し控えたもの
6. 本書に収録した統計資料について、さらに詳細な数値が必要な場合、あるいは疑義のある場合は、各表にある資料出所機関、または本町総務課文書広報係に照会してください。



飯島町民憲章

西に中央アルプスの雄峰南駒ヶ岳 東に南アルプスの連山を仰ぎ 数ある清流の恵みを受け 美しい自然にはぐくまれたわたくしたちの飯島町は 古くは江戸幕府直轄の飯島陣屋 また 伊那県庁が置かれるなど由緒ある歴史と開拓に励む伝統を刻みながら 発展を重ねてきました

わたくしたちは いま このまちの住民であることに誇りと自覚をもち さらに未来に向けて対話の気風を尊重しながら 希望にみちた魅力ある飯島のまちをめざしてここに町民憲章を定めます

- 一、水とみどりに恵まれた自然を生かして
さわやかで 美しいまちをつくりましょう
- 一、調和のとれた産業を伸ばして
活力にみちた ゆたかなまちをつくりましょう
- 一、教育を重んじ 子どもをすこやかに育てて
たくましく あかるいまちをつくりましょう
- 一、スポーツや学芸に親しみをもって
健康で 文化の香り高いまちをつくりましょう
- 一、思いやりの輪をひろげ ふれあいを深めて
心やすらぐ 平和なまちをつくりましょう

(昭和61年7月1日制定)

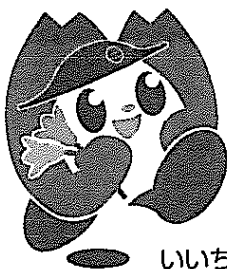

いいちゃん

飯島町の「い」の字をモチーフに、2つのアルプスに抱かれた町を明るく楽しく表現しています。陣笠は飯島陣屋などの歴史を、腕に抱えた花は花き栽培などの産業が未来に向かって元気に歩いていく様子を表しています。

(平成13年10月27日制定)

沿 革

- 原始・古代 各地に集落ができる。
- 鎌倉時代 飯島氏の支配のもとに飯島郷の開発が進む。
- 江戸時代 幕府の直轄地を支配した飯島陣屋が置かれる。
この地方の政治・経済・文化の中心地として栄える。
- 明治8年1月23日 飯島村、石曾根村、田切村、本郷村の4か村が合併して飯島村となる。
一方、七久保耕地は同日、小平・前沢・田島・上片桐・片桐の5耕地とともに1村扱いを廃止し、合併して片桐村となる。
- 明治14年8月17日 片桐村は、上片桐村・片桐村・七久保村の3か村に分離し七久保村が発足する。
- 明治15年4月5日 飯島村から田切及び本郷が分離し、飯島村・田切村・本郷村の3か村となる。
- 明治22年4月1日 市町村制の施行に際し、飯島村・田切村・本郷村の3か村が合併して「飯島村」となる。
「七久保村」はそのまま新村として発足する。
- 昭和24年4月1日 飯島村は南向村の一部日曾利を境界変更により編入する。
- 昭和28年2月1日 七久保村は字三林、字袴ヶ腰、字烏帽子ヶ丘の一部面積14.5km²を境界変更により隣村上片桐村へ編入する。
- 昭和29年1月1日 飯島村は町制を施行し「飯島町」となる。
- 昭和31年9月30日 飯島町と七久保村が合併し、新「飯島町」となり現在に至る。
- 昭和61年3月1日 県営圃場整備事業の実施にともない中川村との境界を一部変更（等積交換 4,948,555m²）する。
- 平成2年1月1日 建設省国土地理院の測定により、総面積を87.26km²（従来92.52km²）に変更した。（昭和63年全国都道府県市町村別面積調平成元年11月10日発表による）
- 平成10年10月1日 建設省国土地理院の測定により、総面積を86.94km²（従来87.26km²）に変更した。（日曾利と中川村の地図上の境界是正により、平成10年全国都道府県市町村別面積調、平成11年2月8日発表による）

町の花「しゃくなげ」



町の木「いちい」

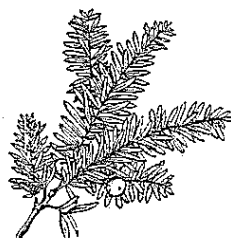

地域指定概要

工業	低開発地域工業開発地区	昭和37年9月15日指定
	伊那テクノバレー圏域	昭和60年8月31日参画
中部圏 都市	中部保全区域（中央アルプス区域）	昭和43年11月14日指定
	都市計画区域	昭和50年3月27日指定
農林	農業振興地域	昭和45年3月30日指定
	農村地域工業等導入促進地区（中田切工業導入地区）	昭和48年11月30日指定
	〃（陣馬工業導入地区）	昭和51年2月28日変更指定
	〃（陣馬・針ヶ平工業導入地区）	昭和61年8月6日変更指定
	〃（久根平工業導入地区）	平成6年12月5日変更指定
	酪農近代化計画認定市町村	昭和47年3月31日指定
生活圏	広域市町村圏	昭和45年7月21日指定
	地方生活圏	昭和45年度指定
防災	東海地震に係る地震防災対策強化地域	昭和54年8月7日指定

宣 言

- | | |
|---------------------------------------|-------------|
| ○ 公明選挙の町 | 昭和37年12月17日 |
| ○ 交通安全宣言の町 | 昭和42年6月15日 |
| ○ 非核・平和宣言の町 | 昭和59年12月14日 |
| ○ 自主申告と振替納税を推進する町 | 昭和60年3月5日 |
| ○ 暴力行為・暴走行為追放の町 | 昭和62年10月5日 |
| ○ ゆとり宣言 | 平成2年6月20日 |
| ○ 環境宣言 | 平成4年9月28日 |
| ○ 農産物自給向上宣言 | 平成6年9月22日 |
| ○ 人権尊重の町 | 平成8年3月22日 |
| ○ 夜光反射材・シートベルト着用宣言 | 平成11年9月22日 |
| ○ 青色申告と期限内納税を推進する町 | 平成12年7月5日 |
| ○ 飯島町民憲章の制定 | 昭和61年7月1日 |
| ○ 飯島町の町の花、町の木
町の花　しゃくなげ
町の木　いちい | 昭和61年7月1日 |
| ○ 新飯島町歌（空の青に咲く未来）制定 | 平成13年10月27日 |

町民のくらし



世帯人数
(H16. 4. 1)
一世帯平均 3.24人
(全世帯数3, 379人)



平均年齢
45.1歳(H16.4.1)
(最高年齢 100歳)
(最多年齢層 55歳)



出生
月に6.3人
(平成16年1月～12月出生 75人)



死亡
月に9.9人
(死亡者の平均年齢 80.4歳)
(平成16年1月～12月死亡 119人)



転入
月に46.9人
(月平均 男21.9人 女25.0人)
(外国人含む)



転出
月に47.6人
(月平均 男21.5人 女26.1人)
(外国人含む)



婚姻
月に3.0件
(結婚年齢平均 男 30.5歳
女 27.8歳)



高齢化率
65歳以上2,816人(25.75%)
(男1,178人 女1,638人)



上水道
使用量1日 2,669m³
1人1日 246.0ℓ



ゴミ収集量
もえるゴミ 月 93トン
金属類 月 7トン
ガラス類他 月 21トン



道路
道路延長 343.4km
改良率 78.2%
舗装率 75.3%



教員
小学生 15.6人に1人
中学生 14.4人に1人



自動車
H16.4.1現在
一世帯 2.4台



交通事故
H16.1.1～H16.12.31
51件
(負傷者 63人)



火災
H16.1.1～H16.12.31
7件
(建物火災 2件)



町税
1人 89,969円
(住民税個人 1人 24,315円)
(固定資産税 1人 52,043円)

地 勢

(平成16年1月1日現在)

面積	広 ぼ う		役場の位置 上伊那郡飯島町飯島2537番地		
	東 西	南 北	東 経	北 緯	海 抜
86.94 km ²	16.3km	9.3km	137度55分	35度40分	687m

地目別面積

(平成16年1月1日現在)

資料：住民税務課

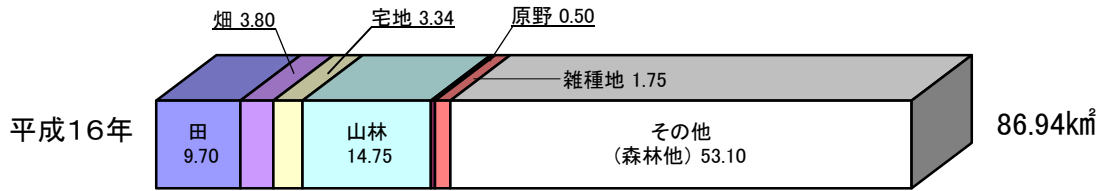

課税台帳登録土地

種 類 別	面積 (km ²)	内非課税他		評価額 (千円)	m ² 当りの単価 (円)
総 数	86.94		60.09	28,542,044	1,041
田	9.70		0.00	1,088,062	112
畑	3.80		0.00	189,247	50
宅 地	3.34		0.16	24,089,761	7,593
山 林	14.75		5.53	243,439	26
原 野	0.50		0.16	6,955	20
雑 種 地	1.75		1.22	2,141,211	3,988
そ の 他	53.10		53.02	185,474	3,357

気 象

(平成16年)

観測地点：長野県气象台 飯島観測所
(飯島町七久保4524) 海拔728m

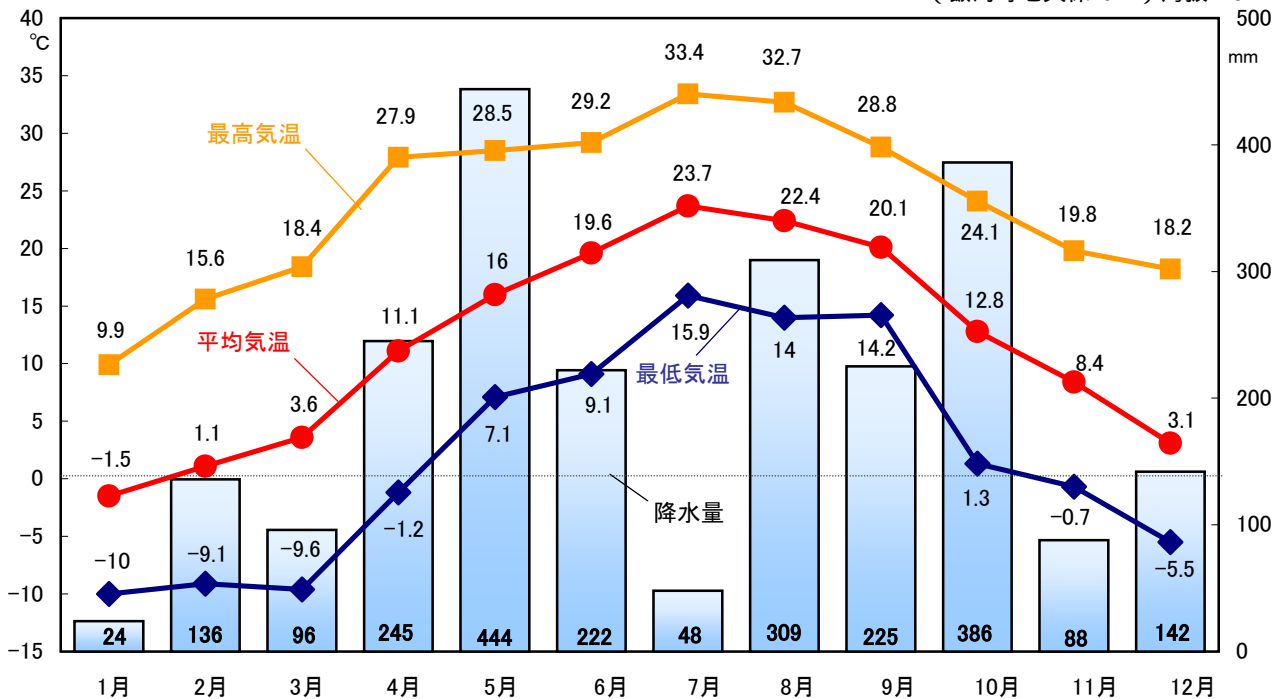

人口

人口と世帯の推移

(各年10月1日現在)

資料：国勢調査

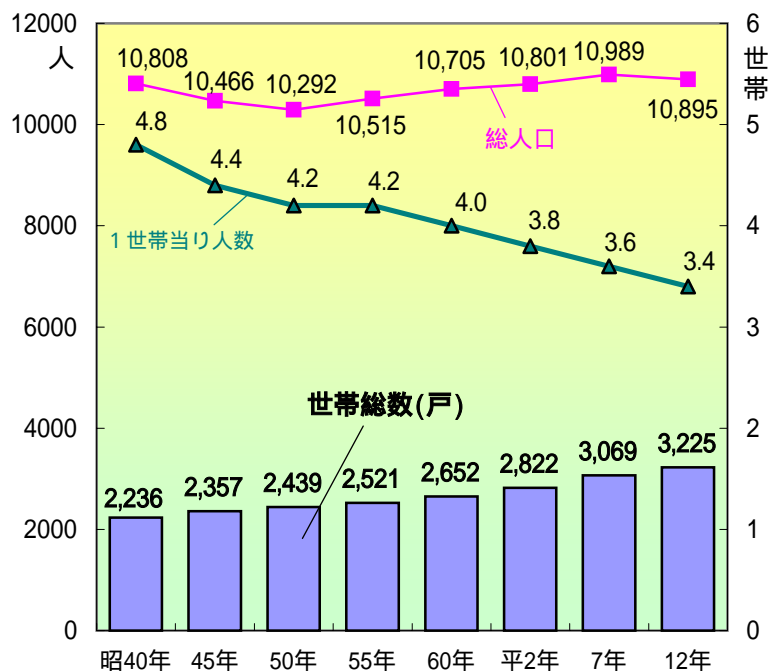

年齢・男女別人口

(平成16年4月1日現在)

資料：住民税務課

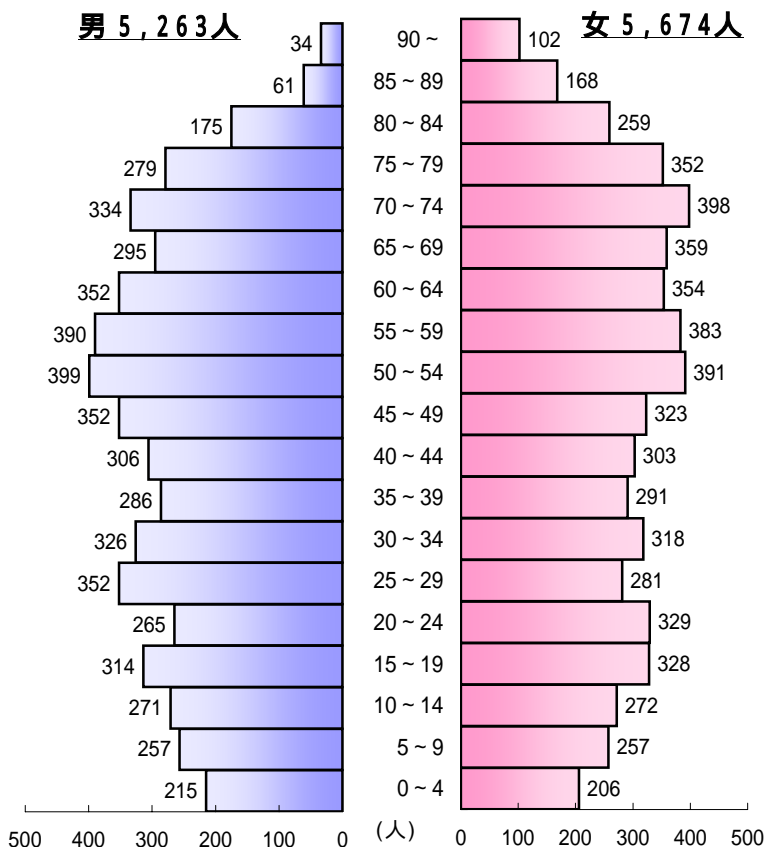

耕地別人口・世帯数

(平成16年4月1日現在)

資料：住民税務課

行政区	合計			
	男	女	計	世帯
岩間	247	256	503	139
高尾	95	100	195	49
赤坂	290	320	610	177
北町	197	216	413	133
上の原	197	218	415	114
中町	157	179	336	105
南仲町	90	105	195	59
南町	222	234	456	144
親町	247	265	512	175
豊岡	137	153	290	83
山久	122	129	251	75
石曾根	100	98	198	51
鳥居原	161	186	347	87
日曾利	83	108	191	52
舟久保住宅	6	19	25	20
豊岡住宅	9	13	22	13
美沢	69	63	132	41
北梅戸	58	84	142	55
赤坂グリーンヒル	51	43	94	29
飯島 小計	2,538	2,789	5,327	1,601
飯島 地区計	2,538	2,789	5,327	1,601
春日平	137	140	277	86
追引	130	121	251	75
南割	91	92	183	50
南田切	71	67	138	40
中平	127	119	246	61
北河原	102	108	210	55
田切 小計	658	647	1,305	367
田切 地区計	658	647	1,305	367
本郷第1	87	108	195	54
本郷第2	55	60	115	35
本郷第3	64	73	137	38
本郷第4	63	60	123	34
本郷第5	76	83	159	37
本郷第6	104	122	226	65
本郷 小計	449	506	955	263
本郷 地区計	449	506	962	263
高遠原	171	184	355	95
新屋敷	218	226	444	177
上通り	132	152	284	91
南街道	111	120	231	72
北街道	135	133	268	84
北村	152	169	321	94
柏木	143	139	282	76
荒田	176	214	390	152
新田	265	285	550	168
針ヶ平	99	108	207	121
飯島セラミック団地	16	2	18	18
七久保 小計	1,618	1,732	3,350	1,148
七久保 地区計	1,618	1,732	3,350	1,148
飯島町 合計	5,263	5,674	10,937	3,379

産業別就業人口

(各年10月1日現在) 資料：国勢調査 単位：人

区分	年次	昭和50	55	60	平成2	7	12
総数		6,121	6,154	6,242	6,297	6,382	6,190
第1次産業総数		2,446	1,796	1,490	1,301	1,250	1,114
農業		2,427	1,785	1,475	1,288	1,236	1,104
林業		18	9	12	13	12	9
漁業水産業		1	2	3	-	2	1
第2次産業総数		2,117	2,581	2,962	3,068	3,052	2,866
鉱業		14	21	20	27	24	9
建設業		387	555	632	540	599	625
製造業		1,716	2,005	2,310	2,501	2,429	2,232
第3次産業総数		1,551	1,775	1,790	1,926	2,079	2,191
電気・ガス等		27	37	26	30	33	37
運輸・通信業		232	231	202	187	185	195
卸・小売業等		588	729	636	685	782	703
金融・保険業		62	68	67	88	80	73
不動産業		-	1	3	6	5	13
サービス業		519	546	707	797	840	1,003
公務		123	163	149	133	154	167
分類不能の産業		7	2	-	2	1	19

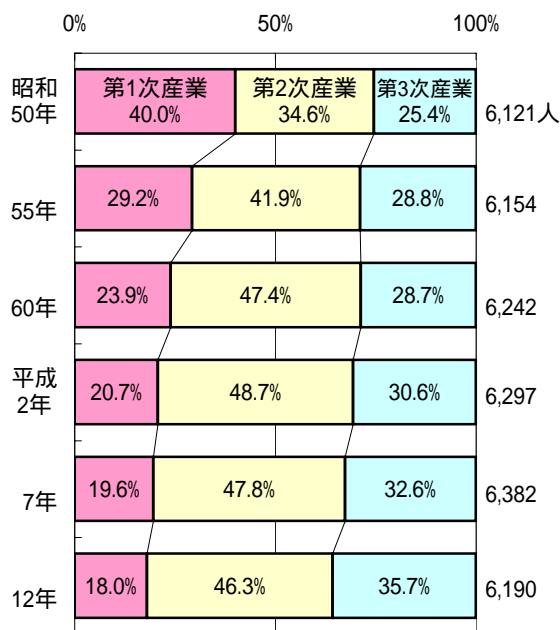

登録国籍別人口

(平成17年1月1日現在) 資料：住民税務課

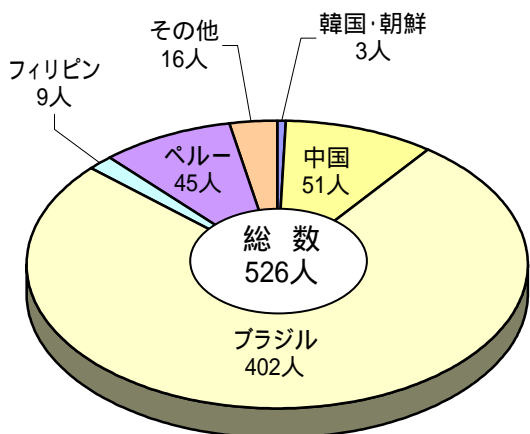

人口動態の推移

資料：住民税務課 単位：人

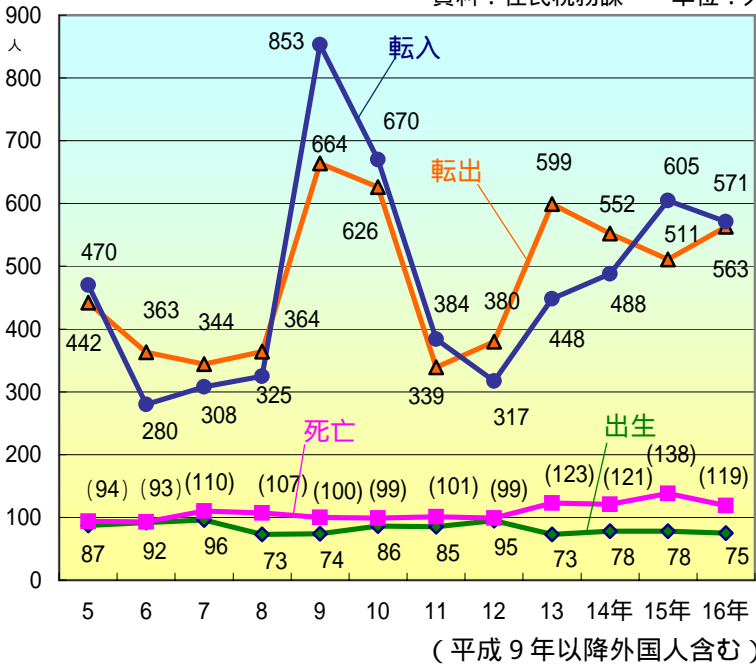

常住人口・昼間人口の推移

(各年10月1日現在) 資料：国勢調査 単位：人

年次	区分	常住人口 (a)	流入 (b)	流出 (c)	昼間人口 (a) + (b) - (c)	昼間人口と常住人口の差	常住人口 100人 当たり昼間人口
昭和55年		10,515	831	2,053	9,293	1,222	88.3
60年		10,705	1,123	2,144	9,684	1,021	90.4
平成2年		10,801	1,403	2,380	9,824	977	90.9
7年		10,989	1,775	2,527	10,237	752	93.1
12年		10,895	1,952	2,656	10,191	704	93.5

農業

農家数の推移

(各年2月1日現在) 資料: 農業センサス

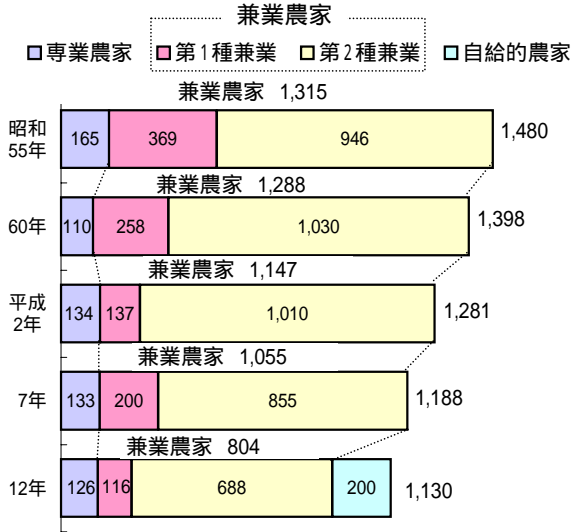

H12は専業・兼業農家数は販売農家のみの数値

経営耕地規模別農家数

(平成12年2月1日現在) 資料: 農業センサス

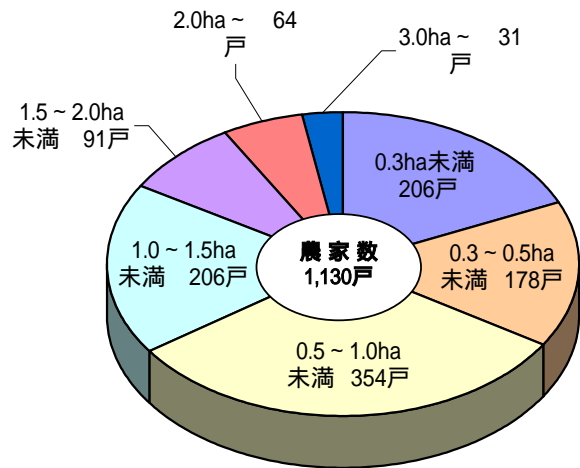

経営耕地面積の推移

資料: 農業センサス 単位: ha

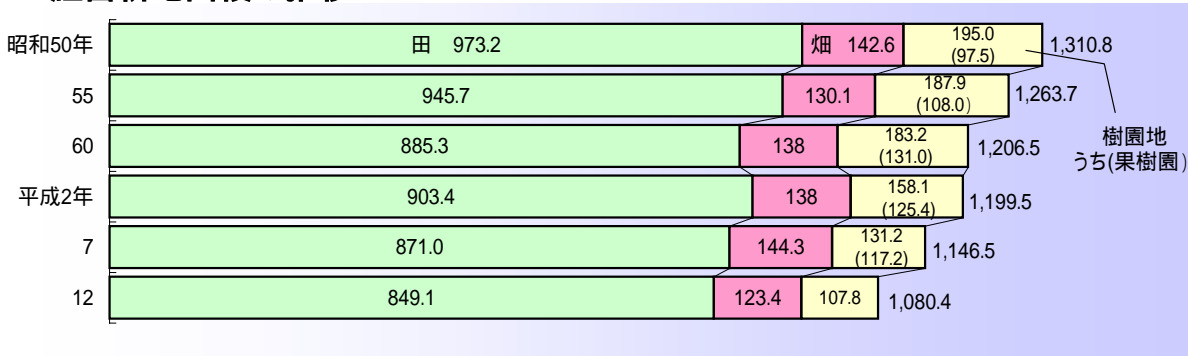

農業粗生産額の推移

資料: 農林業市町村別統計書 単位: 100万円

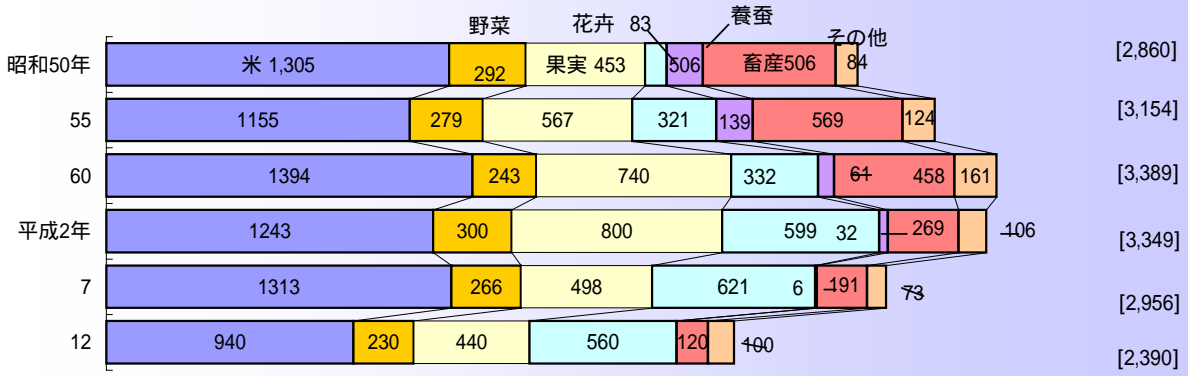

戸別農産物粗生産額構成比

資料: 農林業市町村別統計書

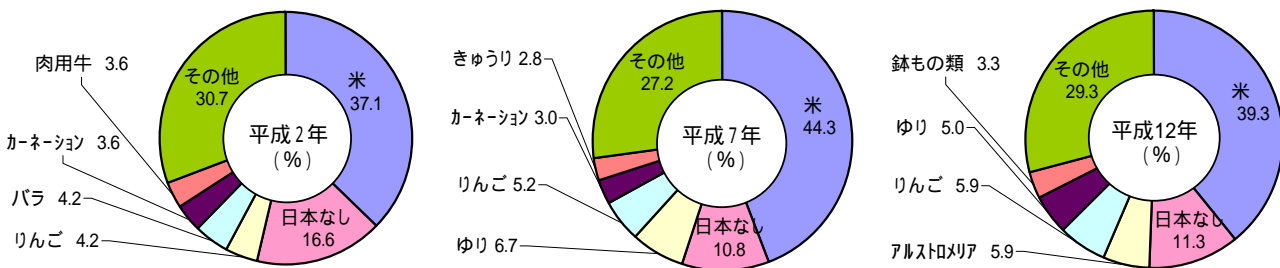

商工業

事業所数及び従業員数の推移（民営）

資料：事業所統計

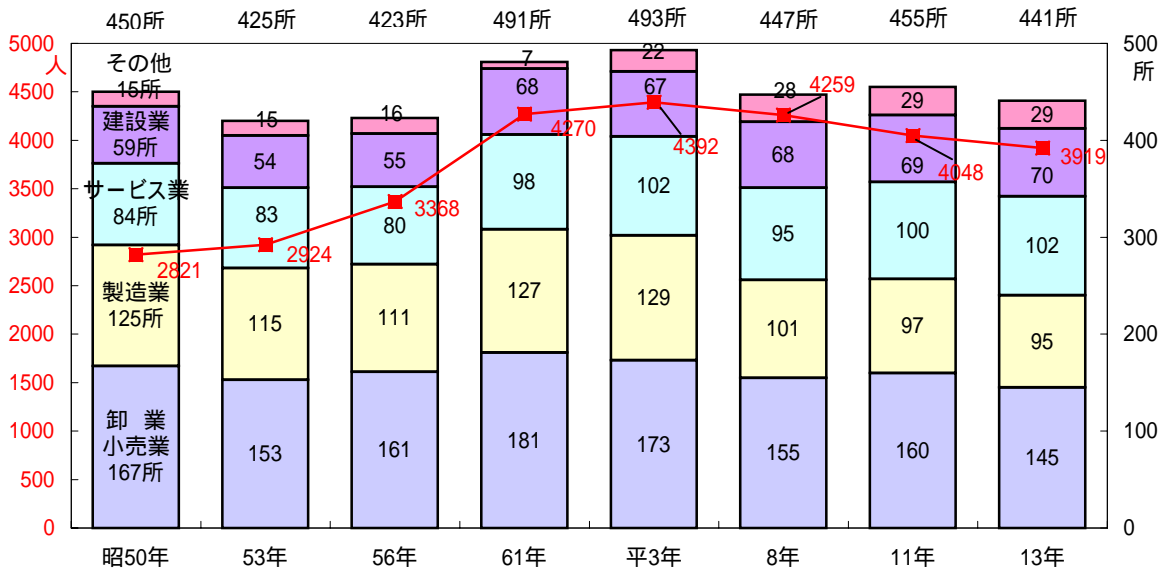

卸売小売業の推移

資料：商業統計

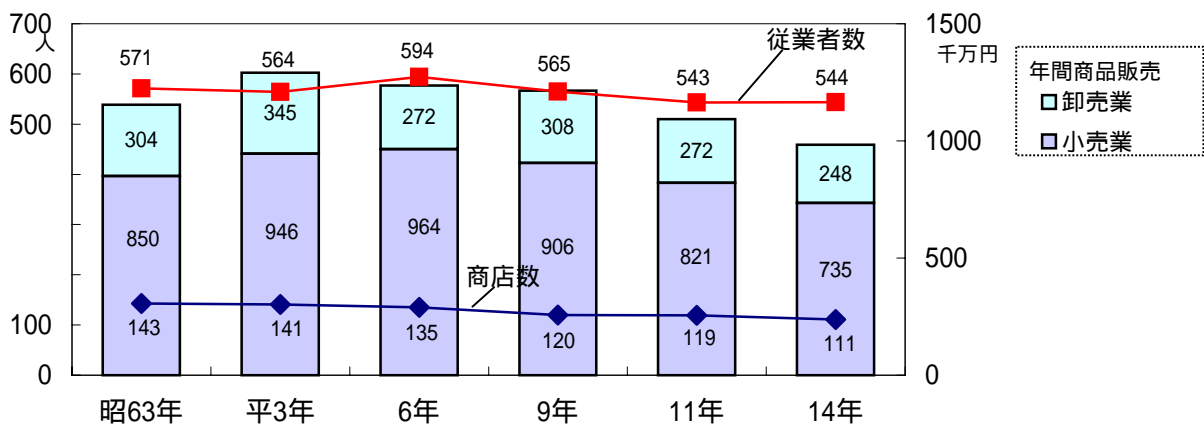

工業の推移

資料：工業統計

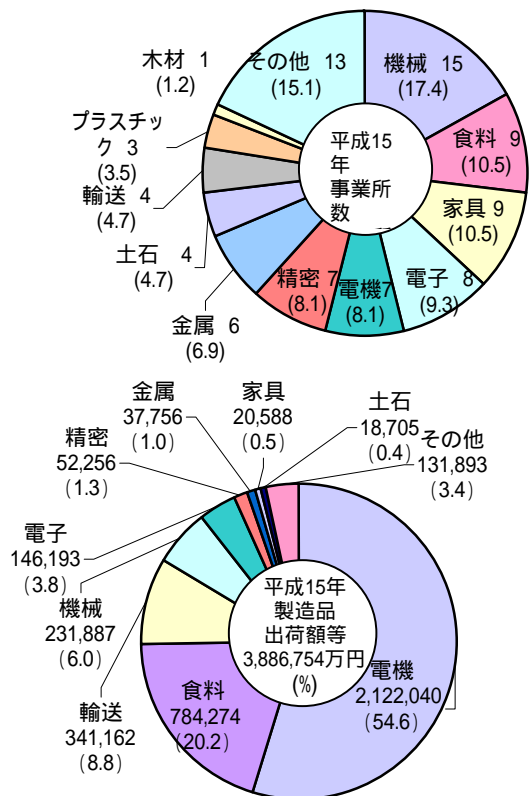
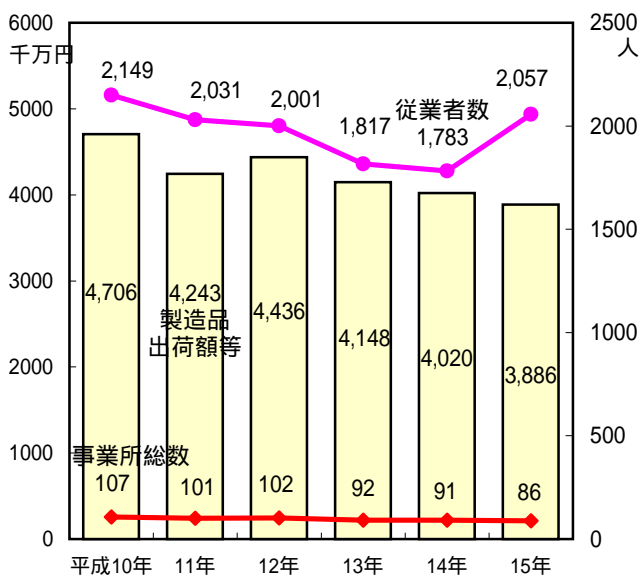

道路・鉄道・バス路線延長

(単位: km)

区分 年度	道路延長(年度末)				鉄道路線延長	
	総数	国道	県道	町道	総数	鉄道
平成10年度	363.7	7.9 (7.7)	13.9	341.9	10.7	10.7
11年度	363.8	7.9 (7.7)	13.9	342.0	10.7	10.7
12年度	363.9	7.9 (7.7)	13.9	342.1	10.7	10.7
13年度	365.2	7.9 (7.7)	13.9	343.4	10.7	10.7
14年度	365.2	7.9 (7.7)	13.9	343.4	10.7	10.7
15年度	365.7	7.9 (7.7)	13.9	343.9	10.7	10.7

() 内は中央道延長

J R 駅乗車人員数

資料: 長野県情報政策課、
東海旅客鉄道(株)総合企画本部

区分 年度	鉄道運輸実態	
	駅数	一日乗車人員
平成10年度	5	998
11年度	5	957
12年度	5	894
13年度	5	806
14年度	5	767
15年度	5	744

自動車等保有台数

資料: 住民税務課、上伊那地方事務所 (単位: 台)

年月日	種類 乗用車	トラック	貨客 けん引車	その他 (バス・ 特殊他)	原付 自転車	軽自動車			二輪の 小型自動車	小型特殊
						二輪	乗用	貨物		
平成11年4月1日	3,640	480	201	249	1,126	141	1,280	2,274	182	1,173
12年4月1日	3,713	482	203	267	1,057	139	1,434	2,256	181	1,155
13年4月1日	3,752	486	198	104	1,005	148	1,528	2,212	188	1,150
14年4月1日	3,709	449	206	106	957	151	1,632	2,213	186	1,129
15年4月1日	3,670	425	192	97	883	157	1,697	2,165	174	1,109
16年4月1日	3,686	413	175	90	863	159	1,780	2,141	177	1,083

所有別住宅

資料: 国勢調査

区分 年次	総数		持ち家		公営公団公社 の借家		民営借家		給与住宅		間借り	
	世帯数	1人当り 畳数	世帯数	1人当り 畳数	世帯数	1人当り 畳数	世帯数	1人当り 畳数	世帯数	1人当り 畳数	世帯数	1人当り 畳数
昭和55年	2,512	10.50	2,314	10.70	120	5.80	36	9.00	40	8.40	2	3.00
60年	2,586	11.60	2,359	11.90	150	5.90	33	8.80	38	7.30	6	4.70
平成2年	2,649	1.67	2,403	1.70	141	1.09	58	1.40	43	1.96	4	0.67
7年	2,873	1.72	2,488	1.77	135	1.10	204	1.21	30	1.47	16	1.00
12年	3,146	44.60	2,604	46.60	139	20.20	296	26.30	74	37.30	33	34.60

(平成2年より1人当たり畳数の項目は、1人当たり室数に、平成12年より1人当たり延べ面積に変更になりました)

家屋台帳登載家屋

(平成16.4.1現在)

資料: 住民税務課

	課税対象家屋				
	総数	住宅	店舗・事務 所・銀行	工場倉庫	その他
棟数(棟)	10,476	4,722	236	2,460	3,058
床面積(m ²)	996,023	503,998	33,052	323,848	135,125
評価総額(千円)	20,925,191	11,344,259	1,507,984	6,615,286	1,457,662
m ² 当たり評価額(円)	21,009	22,509	45,625	20,427	10,788

上水道普及状況

資料：建設水道課

事業年度	事業量	年度未給水件数	年間給水量(m ³)	1件当月平均給水量(m ³)	同左前年対比(%)
平成11年度		3,427	1,008,380	24.52	99.4
12年度		3,436	1,041,712	25.26	103.3
13年度		3,430	997,854	24.24	96.0
14年度		3,437	968,269	23.48	96.9
15年度		3,445	974,330	23.75	100.8

飯島上水道： 昭42創設 昭49拡張改良 日普利簡易水道： 昭43創設

下水道等の状況

(平成16.4.1現在)

資料：建設水道課

名称	面積(ha)	認可年度	事業年度
公共下水道(飯島処理区)	204	平成6年度	H6~
公共下水道(七久保処理区)	95	平成15年度	H15~
農業集落排水(七久保北部地区)	45	平成6年度	H6~H11
農業集落排水(田切南部地区)	34	平成7年度	H7~H13
農業集落排水(本郷東部地区)	16	平成8年度	H8~H12

下水道等の普及と水洗化の状況

(平成16.4.1現在)

資料：建設水道課

名称	区分	行政人口(人) (住民基本台帳) (A)	供用開始 区域内人口(人) (B)	水洗化人口(人) (C)	普及率(%) (B/A)	水洗化率(%) (C/B)
飯島全体		10,426	8,300	4,789	79.6	57.7
公共下水道(飯島処理区)地区		-	3,674	1,677	35.2	45.6
農業集落排水	七久保北部地区	-	1,009	668	9.7	66.2
	田切南部地区	-	634	394	6.1	62.1
	本郷東部地区	-	415	284	4.0	68.4
合併処理浄化槽処理地区		-	2,568	1,766	24.6	68.8

消 防

資料：伊南行政組合

区分	団 数	分 団 数	団 員 数 (人)	消 防 職 員 数 (人)	付 小 型 積 動 力 載 重 者 ポ ン プ (台)	自 動 車 ポ ン プ (台)	火 災 発 生 件 数 (件)			全 災 者 数	全 棟 焼 損 数	焼 失 面 積		損 害 見 積 額 (千 円)			死 傷 者 (人)	
							建 物	林 野	そ の 他			建 物	林 野	総 額	一 般	林 野	死 者	傷 者
平成10年	1	5	342	17	8	4	1	-	4	4	-	54.6	-	9,637	5,842	-	-	-
11年	1	5	336	17	8	4	2	-	4	-	1	100.3	-	219,481	219,481	-	-	-
12年	1	5	317	17	8	4	3	3	5	-	2	285.0	53	35,856	35,856	515	-	2
13年	1	5	300	25	8	4	5	-	2	19	2	222.0	-	7,195	7,195	-	-	1
14年	1	5	300	25	8	4	4	4	4	10	2	1023.75	13.2	60,186	60,110	76	-	1
15年	1	5	300	25	8	4	2	2	3	5	-	97.0	2	33,211	33,211	0	0	1

通 信

(平成15.4.1現在)

資料：飯島郵便局、NTT東日本長野支店

郵便局数	郵便ポスト数	電話加入数	ISDN回線数
3	28	3,266	742

有線放送

(平成15.4.1現在)

資料：エコーシティ・駒ヶ岳

事業主体	種類	開始年月日	職員数(人)	加入世帯数(戸)
エコーシティ・駒ヶ岳	MCA/C式	平成9年4月1日	18	2,612

社会福祉

保育施設の状況

(平成16.4.1現在)

資料：保健福祉課 単位：人

保育園名	開設年月日	定員数	児童数	(うち)未満児童数	職員数	
					保育士	その他
飯島保育園	S25.12.22	120	122	13	12	6
飯島東部保育園	S50.4.1	90	52	6	10	2
七久保保育園	S40.10.1	110	97	14	6	2
田切保育園	S41.10.1	50	19	0	2	-
本郷保育園	S41.10.1	50	19	0	2	-
合計		420	309	33	32	10

長時間保育士を除く

社会福祉事業

資料：保健福祉課

	民生委員(人)	(うち男)(人)	(うち女)(人)	一般共同募金(円)	歳末共同募金(円)
平成13年度	24	11	13	1,963,278	66,612
14年度	24	11	13	1,958,383	118,534
15年度	24	11	13	1,941,616	129,201

	高齢化率	高齢者世帯	1人暮らし老人	母子世帯	父子世帯	被保護世帯
平成13年度	25.63%	400	151	59	13	7
14年度	26.02%	444	160	57	19	7
15年度	25.75%	456	164	60	22	6

	養護老人ホーム入所者	身体障害者援護施設入所者	知的障害者援護施設入所者	身体障害者手帳所持者	療育手帳所持者
平成13年度	11	3	17	455	51
14年度	12	3	17	452	50
15年度	11	4	17	450	54

国民健康保険

資料：住民税務課

区分年度	年度末被保険者数(人)	総人口に対する比率(%)	保険給付費総額		左のうち療養の給付		老人保健拠出金(千円)
			件数	金額(千円)	件数	金額(千円)	
平成11年度	3,774	33.6	25,554	338,365	24,207	300,613	162,653
12年度	3,794	34.1	26,237	330,691	24,889	294,205	167,565
13年度	3,773	34.6	27,455	350,187	25,981	315,855	165,741
14年度	3,975	36.6	25,814	317,054	24,758	310,467	212,203
15年度	4,124	37.7	30,753	425,711	29,248	372,808	213,445

老人保健医療

資料：住民税務課

区分年度	対象者	医療給付費	
		件数	金額(千円)
平成11年度	1,953	39,784	999,185
12年度	2,027	42,871	992,592
13年度	2,079	46,677	1,013,315
14年度	2,111	48,894	1,065,050
15年度	2,039	49,123	1,041,755

国民年金

資料：住民税務課

区分年度	被保険者数(人)				総人口に対する比率(%)	受給者							
	総数(件)	適用別内訳				拠出年金				福祉年金			
		第1号(件)	任意(件)	第3号(件)		老齢(件)	障害(件)	遺族母子(件)	その他(件)	総数(千円)	老齢(件)	障害(件)	総額(千円)
平成11年度	1,971	1,258	14	699	18	2,366	141	11	2	1,523,660	25	-	8,255
12年度	1,926	1,224	13	689	17	2,426	145	17	2	1,578,293	18	-	5,880
13年度	2,012	1,350	13	649	18	2,486	149	19	2	1,650,983	11	-	3,820
14年度	2,051	1,392	18	641	19	2,552	151	23	2	1,727,230	7	-	2,790
15年度	2,039	1,415	18	606	19	2,530	149	20	2	1,739,949	6	-	2,358

教育・文化

教育〔学校〕

資料：学校基本調査（単位：人）

年次	区分	本校数	学級数	教員数			その他の職員	幼児・児童・学生数			前年度卒業生数	高等学校等への進学者数	入学者数
				総数	本務	兼務		総数	男	女			
平成10年		3	36	58	58	-	13	1,078	537	541	128	125	235
11年		3	36	61	61	-	10	1,063	534	529	120	116	234
12年		3	36	59	59	-	10	1,030	516	514	128	125	213
13年		3	34	59	58	1	13	1,001	501	500	134	128	218
14年		3	34	60	58	2	12	976	487	489	139	136	231
15年		3	34	61	57	4	12	957	478	479	114	113	206
16年		3	34	61	57	3	12	937	468	469	120	118	194
16年内訳	幼稚園	-	-	-	-	-	-	-	-	-	-	-	-
	小学校	2	23	39	37	2	7	607	309	298	-	-	93
	中学校	1	11	23	22	1	5	330	159	171	-	-	101

前年度卒業生数、高等学校等への進学者数は中学校を対象

文化〔文化館・図書館・公民館〕

（平成16.4.1現在）

資料：教育委員会

文化館		図書館				公民館	美術館・博物館	
館数	年間延利用者数	館数	年間延利用者数	図書冊数	年間延貸出冊数	館数	博物館等	美術館
1	42,594	1	16,470	62,027	66,915	5	2	-

[各種講座]

（平成15年度）

資料：教育委員会

区分	講座数（回数）	受講生（延人数）
成人教育	11（102）	1,541
女性教育	1（11）	103
青少年教育	3（18）	156
高齢者教育	1（12）	1,009
家庭教育	10（94）	3,760
同和・人権教育	3（7）	200

飯島陣屋利用状況

資料：教育委員会

区分	入館者数
平成11年度	2,573
12年度	2,683
13年度	3,178
14年度	2,805
15年度	3,714

体育施設利用状況

資料：教育委員会（単位：人）

年次	施設名	運動場	体育館	海洋センター（プール含む）	弓道場
平成11年度		12,343	36,577	9,738	1,908
12年度		11,977	34,672	8,773	1,781
13年度		12,802	35,328	7,313	1,808
14年度		15,812	39,190	9,689	1,667
15年度		15,244	40,104	8,765	1,669

● 医療従事者数

(平成16. 4. 1現在)

資料：保健福祉課 (単位：人)

医科医師	歯科医師	薬剤師	歯科技工士	歯科衛生士	助産婦	保健師	看護師	准看護師
5	5	2	0	6	0	5	14	11

● 医療施設数

(平成16. 4. 1現在)

資料：保健福祉課

一般診療所		歯科診療所	針灸・あん摩 マッサージ施術所	柔道整復 施術所
診療所数	病床数	診療所数		
5	—	5	12	3

● 各種検診状況

(平成16. 4. 1現在)

資料：保健福祉課 (単位：人)

区分 年次	循環器検診	胃検診	大腸がん検診	肺がん検診	子宮がん検診	乳がん検診
平成10年度	1,376	783	1,399	336	483	429
11年度	1,340	739	1,350	307	538	528
12年度	1,340	681	1,358	203	479	445
13年度	1,361	659	1,249	208	760	764
14年度	1,334	661	1,320	296	492	489
15年度	1,356	636	1,284	296	465	448

● 死因別死亡者数

資料：保健福祉課 (単位：人)

種別 年次	死亡総数	脳血管 疾患	悪性新生物 (ガン)	心臓疾患	老 衰	不慮の 事 故	その他
平成10年度	89	17	21	11	6	3	31
11年度	100	19	26	8	3	4	40
12年度	103	13	26	13	10	0	41
13年度	122	23	15	26	15	5	38
14年度	120	18	21	28	14	6	33
15年度	137	17	39	25	14	7	35

● ごみ・し尿処理状況

資料：住民税務課

区分 年次	可燃物 (t)	不燃物 (t)	粗大ごみ (t)	古紙等資 源物(t)	し尿等 (kℓ)	生活排水 汚泥(kℓ)
平成10年度	931	410	31	282	6,573	1,108
11年度	981	432	36	271	6,985	1,080
12年度	1,370	472	37	252	6,099	947
13年度	1,384	456	39	327	5,830	871
14年度	1,356	510	35	366	4,945	807
15年度	1,109	338	25	386	4,336	722

町議会

資料：議会事務局

年度	区分	議員定数	議員現在数	議会の招集回数	議決件数
平成10年度		18	18	7	96
11年度		18	17	10	121
12年度		18	17	6	96
13年度		16	16	9	114
14年度		16	16	8	89
15年度		16	16	6	96

町職員数

(各年4月1日現在)

資料：総務課(単位：人)

年次	区分	総計	市町村長の事務局				議会事務局	選挙管理委員会	監査委員会事務局	農業委員会事務局	教育委員会の職員	企業職員	消防署職員	その他
			計	内部部局員	保育所職員	その他福祉施設								
平成10年度		138	108	81	25	2	(6)	(2)	(3)	17	9	-	2	
11年度		140	110	82	25	3	(6)	(2)	(3)	17	9	-	2	
12年度		141	110	84	24	2	(6)	(2)	(3)	16	11	-	2	
13年度		135	103	78	24	1	(6)	(2)	(3)	17	11	-	2	
14年度		135	104	79	24	1	(6)	(2)	(3)	17	10	-	2	
15年度		135	107	82	24	1	(6)	(2)	(3)	17	9	-	-	
16年度		132	106	79	24	3	(6)	(2)	(3)	16	8	-	-	

選挙

(無投票選挙は除く)

資料：飯島町選挙管理委員会

執行年月日	区分	選挙名	当日有権者数(人)			投票者数(人)			投票率(%)		
			総数	男	女	総数	男	女	総数	男	女
平成11. 4. 11		長野県議会議員一般選挙	8,350	3,990	4,360	6,253	2,999	3,254	74.89	75.16	74.63
11. 10. 17		参議院長野県選出議員補欠選挙	8,499	4,049	4,450	5,678	2,726	2,952	66.81	67.33	66.34
12. 6. 25		衆議院議員総選挙(小)	8,509	4,060	4,449	6,593	3,173	3,420	77.48	78.15	76.87
12. 10. 15		長野県知事選挙	8,441	4,030	4,411	6,523	3,098	3,425	77.28	76.87	77.65
13. 7. 29		参議院議員通常選挙(県)	8,482	4,059	4,423	6,127	2,933	3,194	72.24	72.26	72.21
14. 9. 01		長野県知事選挙	8,398	4,038	4,360	6,791	3,273	3,518	81.05	80.69	80.86
15. 4. 13		長野県議会議員一般選挙	8,344	4,000	4,344	5,551	2,674	2,877	66.53	66.85	66.23
15. 11. 9		衆議院議員総選挙(小)	8,403	4,010	4,393	6,348	3,068	3,280	75.54	76.51	74.66
15. 11. 16		飯島町長選挙	8,354	3,991	4,363	6,516	3,098	3,418	78.00	77.62	78.34
16. 7. 11		参議院議員通常選挙(県)	8,415	4,029	4,386	5,912	2,878	3,034	70.26	71.43	69.17

町三役・正副議長

	歴代町長	歴代助役	歴代収入役	歴代議長	歴代副議長	
昭和						昭和
31	古川眞澄 (31.9.30~31.11.4) (31.11.5~35.11.4) (35.11.5~39.11.4)	高坂宗一 (31.11.24~35.11.23) (35.12.5~38.12.16)	塩沢保雄 (31.9.30~34.6.7)	米山直衛 (31.10.2~32.3.31) 池上 正 (32.4.1~37.3.10)	片桐源太郎 (31.10.2~32.3.31) 竹沢俊二 (32.4.1~40.3.31)	31
35			末永卯之次 (34.6.8~38.6.7) (38.6.8~39.1.12)	河野敏雄 (37.3.13~43.4.1)		35
40	高坂宗一 (39.11.5~43.11.4) (43.11.5~47.11.4)	末永卯之次 (39.1.13~43.1.12) (43.1.13~47.1.12) (47.1.13~47.6.20)	小池卓美 (39.1.13~43.1.12) (43.1.13~47.1.12) (47.1.13~47.3.31)		早稲田吉次 (40.4.1~42.3.31) 満沢哲三 (42.4.1~43.4.5) 飯島英雄 (43.4.6~43.10.19) 早稲田吉次 (44.4.1~46.3.31) 小林秀彰 (46.4.1~50.3.31)	40
45	小池卓美 (47.11.5~50.10.18)		下沢政保 (47.6.1~51.5.31)	早稲田吉次 (46.4.1~52.3.31)		45
50	末永卯之次 (50.11.30~54.11.29) (54.11.30~58.11.29)	鎌倉正晴 (48.2.1~52.1.31) (52.2.1~56.1.31) (56.2.1~58.7.12)	茅野文美 (51.6.1~55.5.31) (55.6.1~59.2.5)		片桐一雄 (50.4.1~56.3.31) 宮下実雄 (52.4.1~56.3.31)	50
55				宮下実雄 (56.4.1~60.3.31)		55
60	早稲田吉次 (58.11.30~62.11.29) (62.11.30~H3.11.29) (3.11.30~7.11.29)	茅野文美 (59.2.6~63.2.5) (63.2.6~H4.2.5)	熊崎安二 (59.2.6~63.2.5) (63.2.6~H4.2.5)	湯沢喜代七 (60.4.1~62.3.31) 宮下実雄 (62.4.1~H5.3.31)	伊藤明夫 (56.4.1~58.3.31) 湯沢喜代七 (58.4.1~60.3.31) 大沢喜一 (60.4.1~62.3.31) 小林 勝 (62.4.1~H元.3.31) 大西 博 (元.4.1~3.3.29) 林 英彦 (3.3.29~4.3.4) 小池好高 (4.3.9~5.3.31) 岩田 典 (5.4.6~7.3.29) 藤井房隆 (7.3.29~9.3.31)	60
平成 元		熊崎安二 (4.2.19~7.8.25)	堀内祥平 (4.2.19~8.2.18) (8.2.19~12.2.18)	上山儀一 (5.4.6~7.10.16)		平成 元
7	熊崎安二 (7.11.30~11.11.29) (11.11.30~15.11.29)	高坂宗昭 (7.12.23~11.12.22) (11.12.23~15.8.31)		小池好高 (7.10.19~9.3.31)		7
9				宮下岩夫 (9.4.4~13.3.31)		9
11			山田敏明 (12.2.19~15.12.12)		森岡一雄 (9.4.4~11.3.30) 星野光希 (11.3.30~13.3.31)	11
13				堀越幸夫 (13.4.4~	熊谷初男 (13.4.4~15.3.31)	13
15	高坂宗昭 (15.11.30~	山田敏明 (15.12.13~			高坂俊雄 (15.4.1~	15

歳入決算額の推移（一般会計）

（単位：千円）

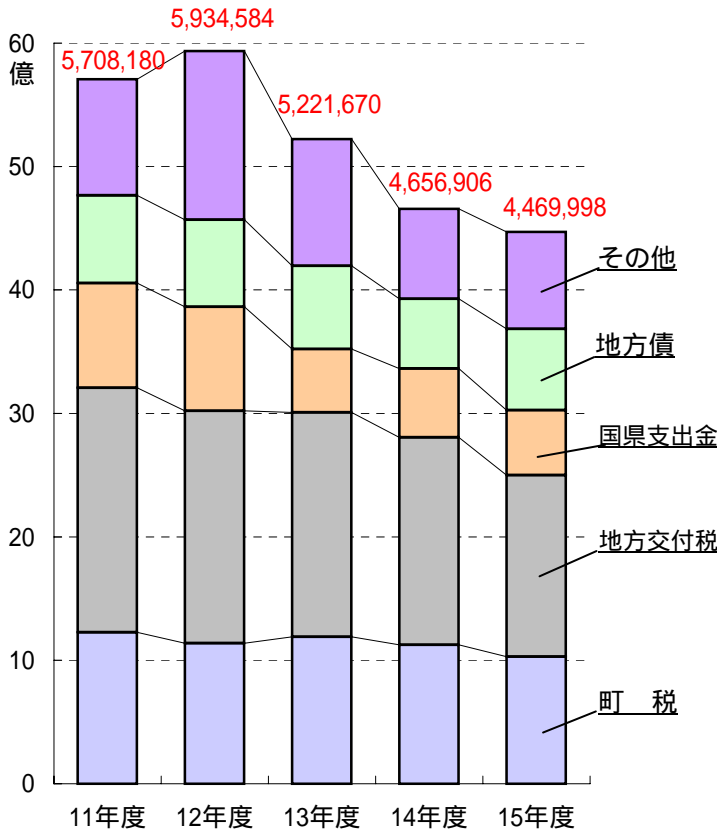

歳出決算額の推移（一般）

（単位：千円）

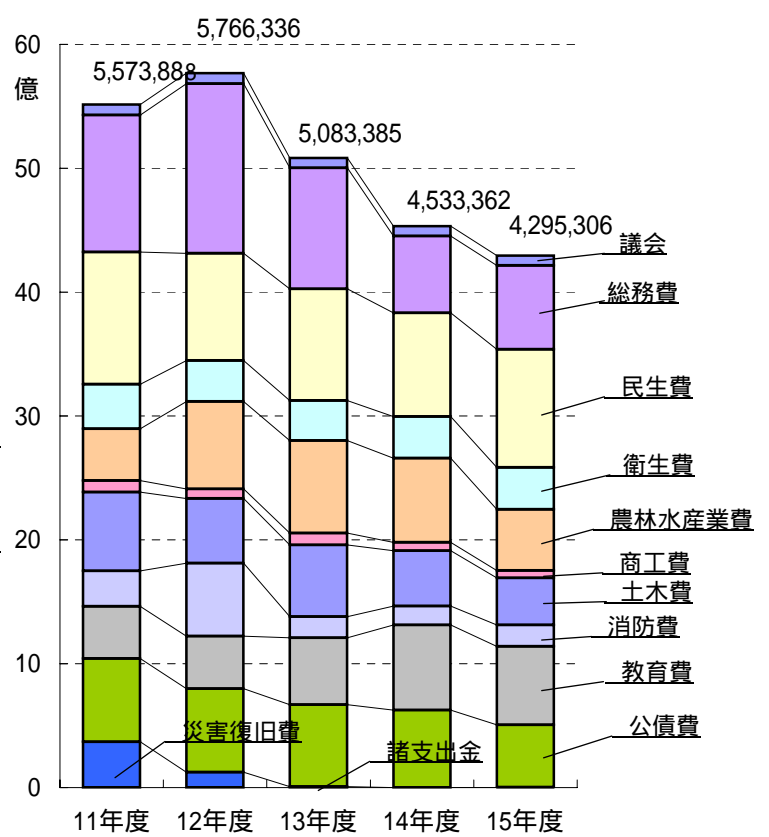

一般会計歳入歳出状況

資料：企画財政課（単位：千円）

項目	11		12		13		14		15		
	決算額	千分比	決算額	千分比	決算額	千分比	決算額	千分比	決算額	千分比	
歳入	総額	5,649,731	1,000	5,934,584	1,000	5,221,670	1,000	4,656,906	1,000	4,469,998	1,000
	町税	1,227,241	215	1,138,324	192	1,190,582	228	1,124,809	242	1,028,518	230
	地方交付税	1,979,534	347	1,881,650	317	1,816,933	348	1,681,630	361	1,470,756	329
	国県支出金	840,920	148	843,768	142	513,792	98	557,096	120	527,794	118
	地方債	711,700	125	705,800	119	675,000	129	565,100	121	657,400	147
	その他	890,336	165	1,365,042	230	1,025,363	197	728,271	156	785,530	176
歳出	総額	5,515,439	1,000	5,766,336	1,000	5,083,385	1,000	4,533,362	1,000	4,295,306	1,000
	議会費	86,552	16	84,649	15	82,018	16	81,408	18	80,354	19
	総務費	1,106,307	201	1,367,734	237	976,775	192	619,164	137	677,618	158
	民生費	1,067,206	193	867,932	151	899,696	177	838,480	185	952,487	222
	衛生費	357,510	65	328,929	57	323,825	64	334,302	74	338,926	79
	農林水産業費	420,900	76	706,128	122	746,890	147	681,408	150	493,843	115
	商工費	91,587	17	78,778	14	95,516	19	65,198	14	60,768	14
	土木費	635,240	115	521,673	90	578,565	114	447,793	99	378,545	88
	消防費	288,503	52	589,415	102	171,320	34	153,728	34	173,023	40
	教育費	419,967	76	422,222	73	540,250	106	687,319	151	631,554	147
	災害復旧費	369,341	67	122,840	21	7,940	1	0	0	1,811	0
	公債費	672,326	122	676,036	117	660,590	130	624,562	138	505,377	118
諸支出費	-	-	-	-	-	-	-	-	-	-	

平成15年度一般会計当初予算

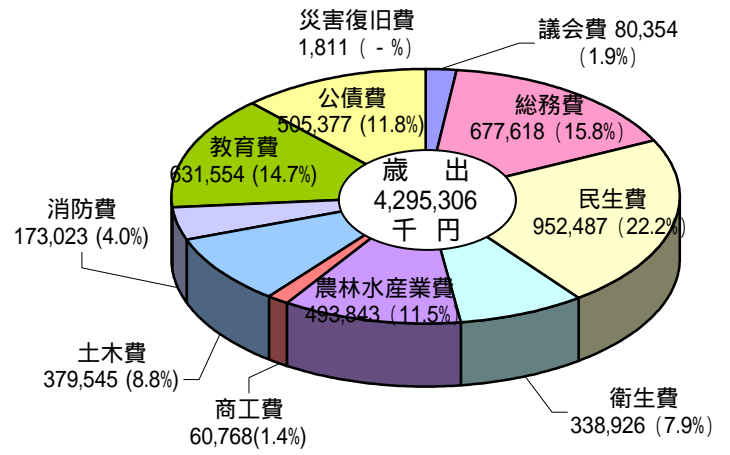
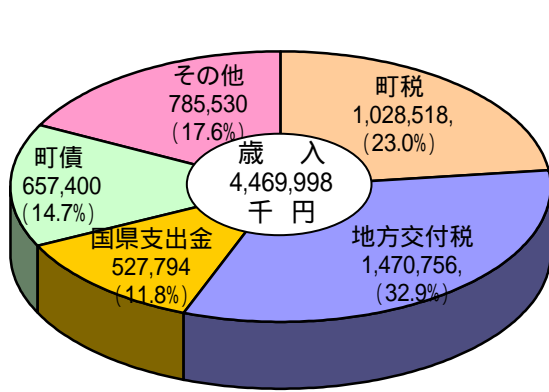

財政力指数の推移

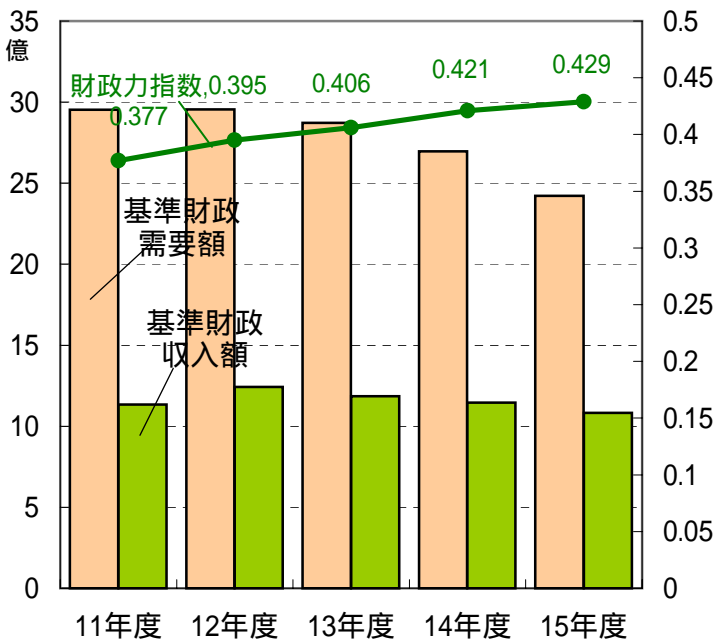

資料：企画財政課（単位：千円）

区分	11年度	12年度	13年度	14年度	15年度
基準財政需要額	2,952,401	2,955,440	2,871,164	2,696,401	2,421,183
基準財政収入額	1,134,679	1,242,885	1,185,252	1,145,526	1,081,802

町税決算額の推移

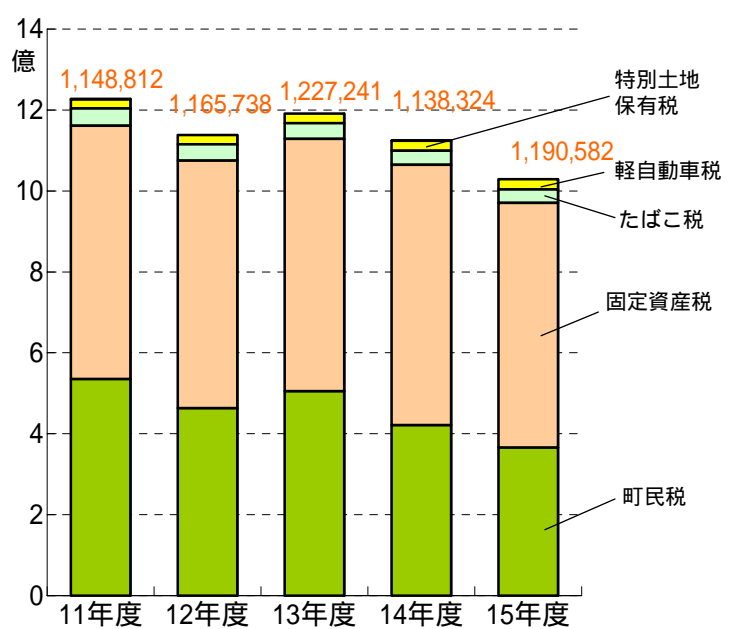

資料：企画財政課（単位：千円）

区分	11年度	12年度	13年度	14年度	15年度
町民税	535,460	464,022	505,219	421,373	366,638
固定資産税	625,420	610,572	623,428	643,102	604,031
たばこ税	42,387	40,523	38,331	35,120	33,205
軽自動車税	22,229	23,203	23,600	24,200	24,644
特別土地保有税	1,745	4	4	1,014	0
合計	1,227,241	1,138,324	1,190,582	1,124,809	1,028,518

特別会計歳出額

資料：企画財政課（単位：千円）

項目	15年度決算	16年度当初予算
水道事業（公営企業）	375,846	529,043
国民健康保険	730,105	704,509
介護保険	608,696	691,896
老人保健医療	1,059,699	1,054,621
公共下水道事業	506,752	921,517
農業集落排水事業	159,014	187,240

町債現在高

資料：企画財政課（単位：千円）

年度末	項目 総額	民生費	農林水 産業費	商工費	土木費	消防費	教育費	災 害 復旧費	その他	公 営 企業費
平成9年度	8,683,755 (100)	713,033 (8.2)	395,539 (4.6)	149,768 (1.7)	937,636 (10.8)	79,378 (0.9)	1,776,049 (20.5)	11,073 (0.1)	560,135 (6.4)	4,061,144 (46.8)
10年度	10,142,199 (100)	687,165 (6.8)	507,230 (5.0)	180,866 (1.8)	1,035,941 (10.2)	60,717 (0.6)	1,624,153 (16.0)	10,561 (0.1)	635,463 (6.3)	5,400,103 (53.2)
11年度	11,586,809 (100)	655,332 (5.7)	593,935 (5.1)	173,623 (1.5)	1,338,951 (11.6)	40,609 (0.3)	1,334,418 (11.5)	34,244 (0.3)	796,893 (6.9)	6,618,804 (57.1)
12年度	12,461,518 (100)	616,491 (4.9)	619,169 (5.0)	166,022 (1.3)	1,673,194 (13.4)	19,894 (0.2)	1,048,721 (8.4)	34,513 (0.3)	996,519 (8.0)	7,286,995 (58.5)
13年度	12,785,853 (100)	576,171 (4.5)	754,219 (5.9)	153,444 (1.2)	1,929,155 (15.1)	13,368 (0.1)	749,144 (5.9)	32,251 (0.2)	1,141,476 (8.9)	7,436,625 (58.2)
14年度	13,094,549 (100)	534,315 (4.1)	759,930 (5.8)	134,869 (1.0)	1,959,941 (15.0)	7,932 (0.1)	657,141 (5.0)	27,559 (0.2)	1,356,096 (10.3)	7,656,766 (58.5)
15年度	13,423,889 (100)	490,864 (3.7)	748,754 (5.6)	115,876 (0.9)	1,960,339 (14.6)	5,186 (0.0)	69,152 (0.5)	22,759 (0.2)	1,690,426 (12.6)	7,698,533 (57.3)

町有財産

資料：企画財政課

年度末	区分 土地 (km ²)	建物 (m ²)	山林 (m ²)	有価証券 (千円)	出資による権利 (千円)
平成9年度	14.09	54,112	13,746,287	4,450	94,798
10年度	14.11	54,650	13,746,287	4,450	94,888
11年度	14.12	55,964	13,746,287	4,450	94,978
12年度	14.12	61,994	13,746,287	4,450	95,069
13年度	14.12	61,994	13,746,287	4,450	95,141
14年度	14.12	61,964	13,746,287	4,450	95,201
15年度	14.13	59,946	13,544,400	4,450	95,080

飯島町行政機構図

平成17年1月1日現在

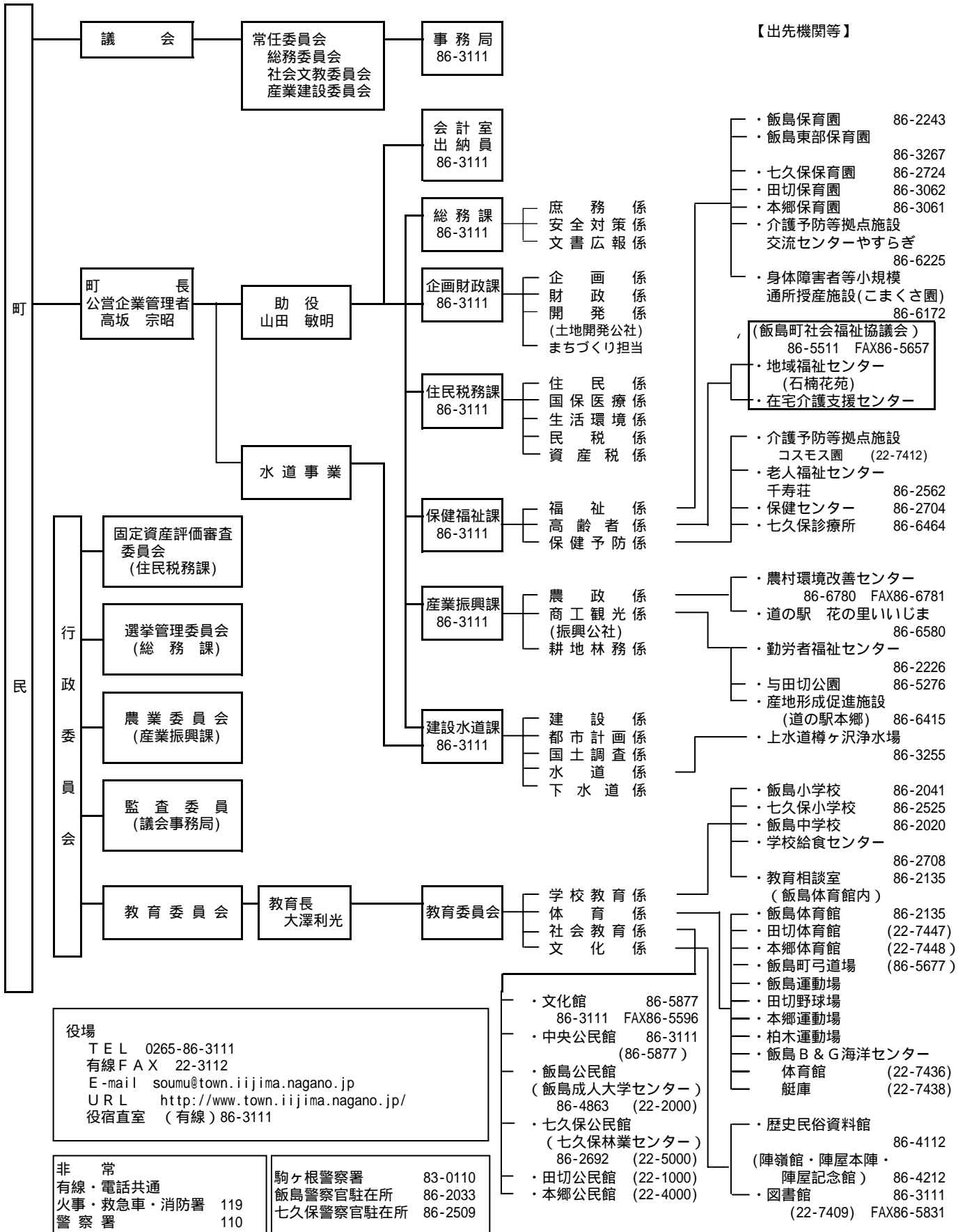

(注) 数字は電話番号及び有線番号
 () 数字は有線電話

主要施設機関一覧表

名 称	位 置	
役 場		
飯島町役場	山 久	86-3111
小中学校		
飯島小学校	上の原	86-2041
七久保小学校	南街道	86-2525
飯島中学校	上の原	86-2020
学校給食センター	上の原	86-2704
保育園		
飯島保育園	上の原	86-2243
飯島東部保育園	鳥居原	86-3267
七久保保育園	南街道	86-2724
田切保育園	南 割	86-3062
本郷保育園	本 五	86-3061
教育・文化施設		
飯島町文化館	山 久	86-5877
飯島図書館	山 久	86-5871
飯島町中央公民館	山 久	86-5877
飯島町飯島公民館	南仲町	86-4863
飯島町七久保公民館	南街道	86-2692
飯島町田切公民館	追 引	
飯島町本郷公民館	本 五	
飯島町陣嶺館	上の原	
飯島陣屋本陣・記念館	中 町	86-4212
体育施設		
飯島運動場	中 町	
本郷運動場	本 四	
柏木運動場	柏 木	
飯島町菅田切野球場	北河原	
飯島体育館	南仲町	86-2135
田切体育館	追 引	
本郷体育館	本 五	
飯島町 B & G 海洋センター	柏 木	86-3111
飯島町弓道場	山 久	86-5677
公園施設		
与田切公園	豊 岡	86-5276
千人塚公園	北 村	
福祉・保健・衛生施設		
地域福祉センター-石楠花苑	上の原	86-5511
飯島町在宅介護支援センター	上の原	86-5511
勤労者福祉センター	北 村	86-2562
老人福祉センター「千寿荘」	北 村	

名 称	位 置	
保健センター	親 町	86-2704
七久保診療所	南街道	86-6464
飯島町身体障害者等小規模 通所授産施設「こまくさ園」	中 町	86-6172
飯島町共同作業所「やすらぎ」 介護予防拠点施設	中 町	86-6225
「やすらぎ」 介護予防拠点施設	中 町	86-6225
「コスモス園」	親 町	
その他		
飯島町社会福祉協議会	上の原	86-5511
特別老人ホーム「越百園」	荒 田	86-1222
南消防署	本 三	89-1119
上水道樽ヶ沢浄水場		86-3255
飯島町土地開発公社	山 久	86-3111
飯島町振興公社	山 久	86-3111
飯島町観光協会	山 久	86-3111
農村環境改善センター	山 久	86-3111
道の駅本郷	本 六	86-3111
道の駅花の里いいじま	柏 木	86-6580
飯島成人大学センター	南仲町	86-4863
七久保林業センター	南街道	86-2692
日曾利林業センター	日曾利	
駒ヶ根警察署飯島警察官駐在所	中 町	86-2033
駒ヶ根警察署七久保警察官駐在所	南街道	86-2509
飯島郵便局	中 町	86-2049
七久保郵便局	南街道	86-2549
田切簡易郵便局	南 割	86-3921
建設省天竜川上流工事事務所 飯島砂防出張所	山 久	86-2159
飯島町商工会	中 町	86-2162
上伊那農業協同組合飯島支所	中 町	89-1100
上伊那農業協同組合七久保支所	北街道	86-2523
八十二銀行 飯島支店	南仲町	86-3182
アルプス中央信用金庫飯島支店	中 町	86-3147
JR飯田線 飯島駅	南仲町	86-2052
JR飯田線 七久保駅	新 田	86-2501
JR飯田線 田切駅	追 引	
JR飯田線 本郷駅	本 二	
JR飯田線 高遠原駅	高遠原	

発行 長野県上伊那郡飯
発行日 平成17年3月
編集 飯島町総務課