



国道153号伊南バイパス（本郷～堂前線）開通・与田切大橋命名

いいまち

飯島町勢要覧'12【資料編】

# — も く じ —

|            |    |
|------------|----|
| 町民憲章       | 1  |
| 沿 革        | 2  |
| 地域指定概要・宣言  | 3  |
| 町民のくらし     | 4  |
| 自 然        | 5  |
| 人 口        | 6  |
| 農 業        | 8  |
| 商工業        | 9  |
| 生活環境       | 10 |
| 社会福祉       | 12 |
| 児童福祉・教育・文化 | 13 |
| 保健・衛生      | 14 |
| 議会・行財政     | 16 |
| 飯島町行政機構図   | 21 |
| 主要施設機関一覧表  | 22 |

## 利用にあたって

1. 本書は原則として「飯島町」の区域内における全般的な基本的、統計的資料を掲載しています。
2. 資料は主に町内各官庁、団体、会社および庁内各課局から収録したもので、資料の出所は各表の上部右端に掲げ、刊行物によるものにはその書名を付記してあります。
3. 調査の時点、時期については、特に注記しないかぎり表の時期の示し方は、次のとおりです。
  - 「年次」・・・・・・ 暦年（1月～12月）
  - 「年度」・・・・・・ 会計年度（4月～翌年3月）
  - 「年月日」・・・・・・ 調査年月日
4. 数字の単位未満は四捨五入をしてありますので、総数欄の数値と内容が一致しない場合もあります。また、すでに公表されている数値と相違するものは、編集の際に訂正したものであります。
5. 統計表中の符号の用法は、次のとおりです。
  - 「—」・・・・・・ 皆無または該当数字のないもの
  - 「…」・・・・・・ 不詳または資料が得られないもの
  - 「0」・・・・・・ 単位未満
  - 「△」・・・・・・ 負 数
  - 「×」・・・・・・ 該当数字の公表をさし控えたもの
6. 本書に収録した統計資料について、さらに詳細な数値が必要な場合、あるいは疑義のある場合は、各表にある資料出所機関、または本町総務課文書情報係に照会してください。



## 飯島町民憲章

西に中央アルプスの雄峰南駒ヶ岳 東に南アルプスの連山を仰ぎ 数ある清流の恵みを受け 美しい自然にはぐくまれたわたくしたちの飯島町は 古くは江戸幕府直轄の飯島陣屋 また 伊那県庁が置かれるなど由緒ある歴史と開拓に励む伝統を刻みながら 発展を重ねてきました

わたくしたちは いま このまちの住民であることに誇りと自覚をもち さらに未来に向けて対話の気風を尊重しながら 希望にみちた魅力ある飯島のまちをめざしてここに町民憲章を定めます

- 一 水とみどりに恵まれた自然を生かして  
さわやかで 美しいまちをつくりましょう
- 一 調和のとれた産業を伸ばして  
活力にみちた ゆたかなまちをつくりましょう
- 一 教育を重んじ 子どもをすこやかに育てて  
たくましく あかるいまちをつくりましょう
- 一 スポーツや学芸に親しみをもって  
健康で 文化の香り高いまちをつくりましょう
- 一 思いやりの輪をひろげ ふれあいを深めて  
心やすらぐ 平和なまちをつくりましょう

(昭和61年7月1日制定)



飯島町の「い」の字をモチーフに、2つのアルプスに抱かれた町を明るく楽しく表現しています。陣笠は飯島陣屋などの歴史を、腕に抱えた花は花き栽培などの産業が未来に向かって元気に歩いていく様子を表しています。

(平成13年10月27日制定)

# 沿 革

|          |       |   |
|----------|-------|---|
| 原始・古代    |       | 各地に集落ができる。  |
| 鎌倉時代     |       | 飯島氏の支配のもとに飯島郷の開発が進む。  |
| 江戸時代     |       | 幕府の直轄地を支配した飯島陣屋が置かれる。<br>この地方の政治・経済・文化の中心地をして栄える。   |
| 明治 8年    | 1月23日 | 飯島村、石曾根村、田切村、本郷村の4か村が合併して飯島村となる。<br>一方、七久保耕地は同日、小平・前沢・田島・上片桐・片桐の5耕地とともに1村扱いを廃止し、合併して片桐村となる。   |
| 明治14年    | 8月17日 | 片桐村は、上片桐村・片桐村・七久保村の3か村に分離し七久保村が発足する。  |
| 明治15年    | 4月 5日 | 飯島村から田切及び本郷が分離し、飯島村・田切村・本郷村の3か村となる。   |
| 明治22年    | 4月 1日 | 市町村制の試行に際し、飯島村・田切村・本郷村の3か村が合併して「飯島村」となる。<br>「七久保村」はそのまま新村として発足する。   |
| 昭和24年    | 4月 1日 | 飯島村は南向村の一部日曾利を境界変更により編入する。  |
| 昭和28年    | 2月 1日 | 七久保村は字三林、字袴ヶ腰、字烏帽子ヶ丘の一部面積 14.5 k m <sup>2</sup> を境界変更により隣村上片桐村へ編入する。  |
| 昭和29年    | 1月 1日 | 飯島村は町制を施行し「飯島町」となる。   |
| 昭和31年    | 9月30日 | 飯島町と七久保村が合併し、新「飯島町」となり現在に至る。  |
| 昭和61年    | 3月 1日 | 県営圃場整備事業の実施にともない中川村との境界を一部変更（等積交換 4,948,555 m <sup>2</sup> ）する。   |
| 平成 2年    | 1月 1日 | 建設省国土地理院の測定により、総面積を 87.26 k m <sup>2</sup> （従 92.52k m <sup>2</sup> ）に変更した。（昭和63年全国都道府県市町村別面積調、平成元年11月10日発表による）                     |
| 平成10年10月 | 1日    | 建設省国土地理院の測定により、総面積を 86.94 k m <sup>2</sup> （従 87.26 k m <sup>2</sup> ）に変更した。（日曾利と中川村の地図上の境界是正により、平成10年全国都道府県市町村別面積調、平成11年2月8日発表による） |



町の花「しゃくなげ」



町の木「いちい」

# 地域指定概要

## [工業]

伊那テクノバレー圏域 昭和60年 8月31日参画

## [中部圏都市]

中部保全区域（中央アルプス区域） 昭和43年11月14日指定

都市計画区域 昭和50年 3月27日指定

## [農林]

農業振興地域 昭和45年 3月30日指定

農村地域工業等導入促進地区（中田切工業導入地区） 昭和48年11月30日指定

〃 （陣馬工業導入地区） 昭和51年 2月28日変更指定

〃 （陣馬・針ヶ平工業導入地区） 昭和61年 8月 6日変更指定

〃 （久根平工業導入地区） 平成 6年12月 5日変更指定

〃 （陣馬・久根平工業導入地区） 平成20年12月12日変更指定

酪農近代化計画認定市町村 昭和47年 3月31日指定

## [生活圏]

広域市町村圏 昭和45年 7月21日指定

地方生活圏 昭和45年度指定

## [防災]

東海地震に係る地震防災対策強化地域 昭和54年 8月 7日指定

## 宣

## 言

- 公明選挙の町 昭和37年12月17日
- 交通安全宣言の町 昭和42年 6月15日
- 非核・平和宣言の町 昭和59年12月14日
- 自主申告と振替納税を推進する町 昭和60年 3月 5日
- 暴力行為・暴走行為追放の町 昭和62年10月 5日
- ゆとり宣言 平成 2年 6月20日
- 環境宣言 平成 4年 9月28日
- 農産物自給向上宣言 平成 6年 9月22日
- 人権尊重の町 平成 8年 3月22日
- 夜光反射材・シートベルト着用宣言 平成11年 9月22日
- 青色申告と期限内納税を推進する町 平成12年 7月 5日
- 飲酒運転撲滅宣言の町 平成18年12月 8日
  
- 飯島町民憲章の制定 昭和61年 7月 1日
- 飯島町の町の花、町の木制定 昭和61年 7月 1日
- 新飯島町町歌（空の青に咲く未来）制定 平成13年10月27日

# 町民の暮らし



**世帯人数**  
一世帯平均 2.96人  
(全世帯数 3,363世帯)  
(平成25年1月1日現在)

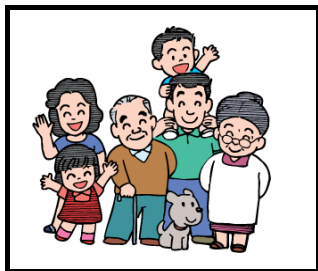

**平均年齢**  
48.7歳  
(最多年齢層 64歳)  
(平成25年1月1日現在)



**出生**  
73人  
月に6.08人  
(平成24年1月～12月)



**死亡**  
140人  
月に11.66人  
(平成24年1月～12月)



**転入**  
298人  
(外国人含む)  
(平成24年1月～12月)



**転出**  
261人  
(外国人含む)  
(平成24年1月～12月)

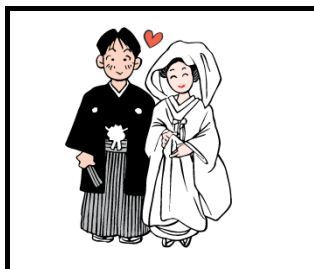

**婚姻**  
37組  
(結婚年齢平均 男 30.8歳  
女 28.8歳)

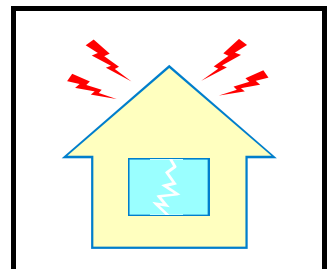

**離婚**  
18組  
(離婚年齢平均 男 45.0歳  
女 39.9歳)

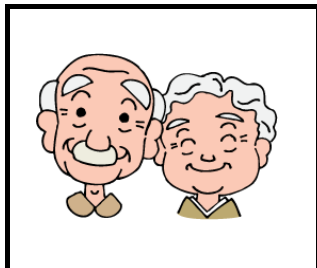

**高齢化率**  
65歳以上 3,070人 (30.8%)  
(男 1,319人 女 1,751人)  
(平成25年1月1日現在)



**上水道**  
使用量1日 2,488㎡  
1人1日 253ℓ  
(平成23年度)



**ゴミ収集量**  
もえるゴミ 月 87トン  
金属類 月 7トン  
ガラス類他 月 12トン



**道路**  
道路延長 368km  
改良率 79.0%  
舗装率 76.6%

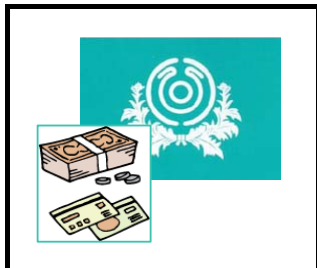

**町税**  
1人 107,134円  
(住民税個人 1人 37,174円)  
(固定資産税 1人 57,356円)

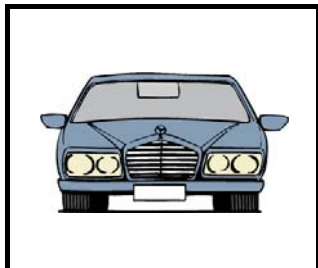

**自動車**  
一世帯2.7台  
(平成24年4月1日現在)



**交通事故(人身)**  
24件  
(負傷者 28人 死亡者 0人)  
(平成24年1月1日～12月31日)



**火災**  
5件  
(建物火災 0件)  
(平成24年1月1日～12月31日)

※「婚姻」「離婚」「ゴミ収集量」は平成24年1月から12月まで、「道路」「町税」は平成23年度です。

# 自然

## ● 地 勢

(平成24年1月1日現在)

| 面 積                   | 広 ぼ う  |       | 役場の位置 上伊那郡飯島町飯島2537番地 |        |      |
|-----------------------|--------|-------|-----------------------|--------|------|
|                       | 東 西    | 南 北   | 東 経                   | 北 緯    | 標 高  |
| 86.94 km <sup>2</sup> | 16.3km | 9.3km | 137度55分               | 35度40分 | 687m |

資料: 住民福祉課

平成24年

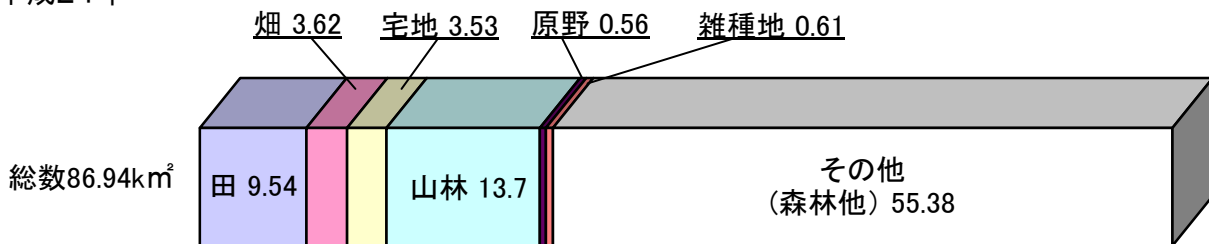

## ● 課税台帳登載土地

(平成24年1月1日現在)

| 種 類 別 | 面積(km <sup>2</sup> ) | 内非課税他 | 評 価 額(千円)  | ㎡当りの単価(円) |
|-------|----------------------|-------|------------|-----------|
|       |                      |       |            |           |
| 総 数   | 86.94                | 60.19 | 25,484,610 | 953       |
| 田     | 9.54                 | 0.00  | 1,068,727  | 112       |
| 畑     | 3.62                 | 0.00  | 179,518    | 50        |
| 宅 地   | 3.53                 | 0.19  | 21,892,527 | 6,555     |
| 山 林   | 13.70                | 4.53  | 240,913    | 26        |
| 原 野   | 0.56                 | 0.13  | 8,734      | 20        |
| 雑 種 地 | 0.61                 | 0.03  | 1,858,239  | 3,204     |
| そ の 他 | 55.38                | 55.31 | 235,952    | 3,371     |

## ● 気 象

(平成24年)

観測地点: 長野県気象台 飯島観測所  
(飯島町七久保4524) 海拔728m

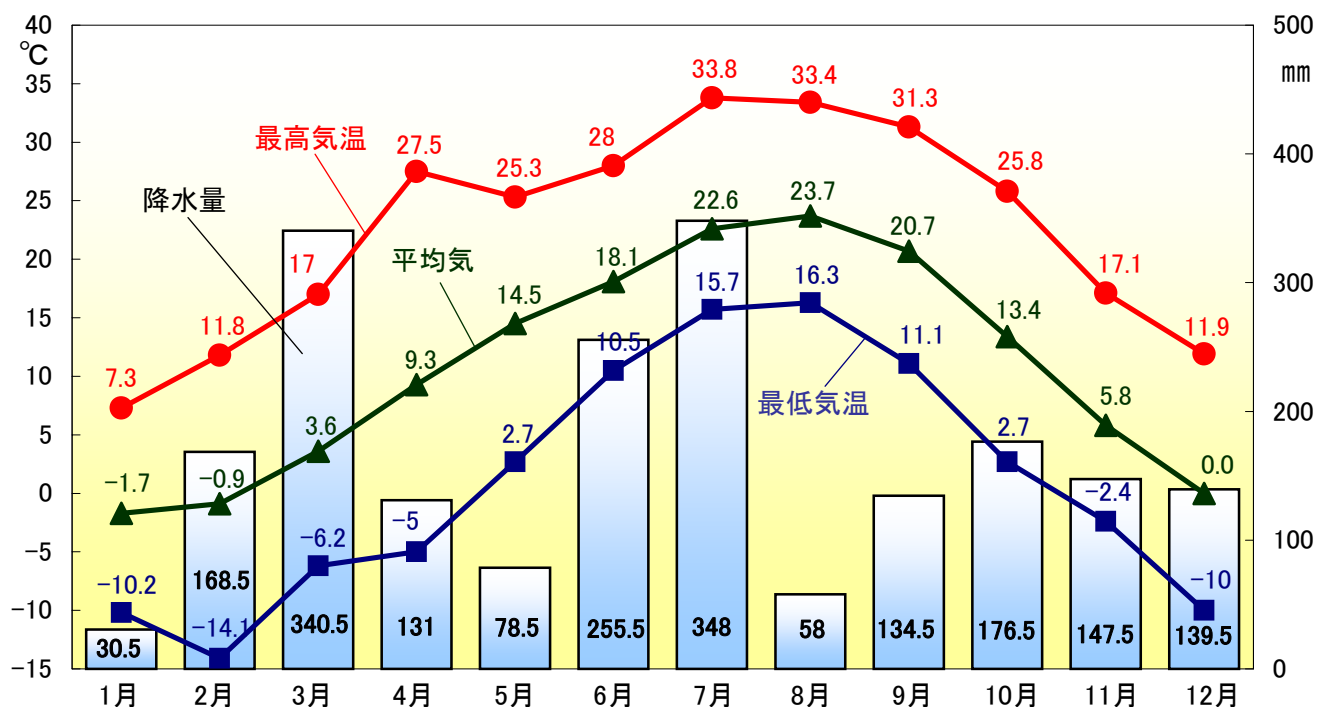



# 人口

## ● 人口と世帯の推移

(各年10月1日現在)

資料: 国勢調査

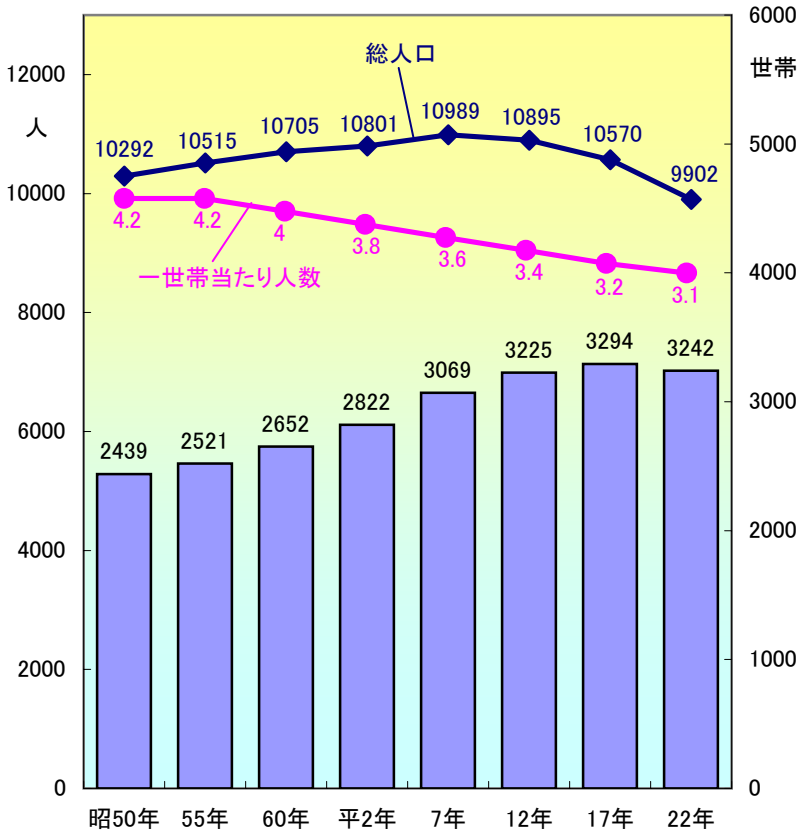

## ● 年齢・男女別人口

(平成25年1月1日現在)

資料: 住民福祉課

男 4,863人

女 5,113人

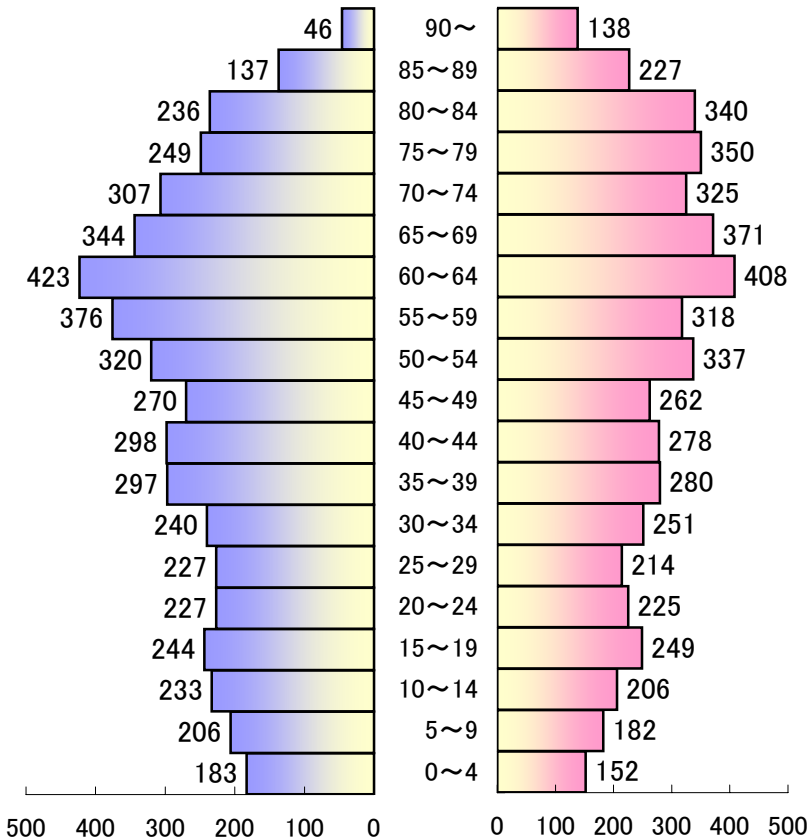

## ● 耕地・自治会別人口・世帯数

(平成25年1月1日現在)

資料: 住民福祉課

| 行政区           | 合計           |              |              |              |
|---------------|--------------|--------------|--------------|--------------|
|               | 男            | 女            | 計            | 世帯           |
| 岩間            | 236          | 233          | 469          | 151          |
| 高尾            | 97           | 99           | 196          | 53           |
| 赤坂            | 281          | 292          | 573          | 199          |
| 北町            | 175          | 187          | 362          | 127          |
| 上ノ原           | 206          | 207          | 413          | 126          |
| 中町            | 139          | 168          | 307          | 96           |
| 南仲町           | 84           | 88           | 172          | 60           |
| 南町            | 193          | 203          | 396          | 138          |
| 親町            | 228          | 229          | 457          | 175          |
| 豊岡            | 126          | 135          | 261          | 88           |
| 山久            | 102          | 114          | 216          | 76           |
| 石曾根           | 95           | 86           | 181          | 53           |
| 鳥居原           | 156          | 171          | 327          | 94           |
| 日曾利           | 70           | 88           | 158          | 47           |
| 舟久保住宅         | 6            | 10           | 16           | 13           |
| 豊岡住宅          | 6            | 5            | 11           | 8            |
| 美沢            | 52           | 60           | 112          | 39           |
| 北梅戸           | 52           | 78           | 130          | 48           |
| 赤坂グリーンヒル      | 57           | 48           | 105          | 32           |
| グリーンリーフ飯島     | 17           | 12           | 29           | 10           |
| グリーンハート       | 28           | 21           | 49           | 17           |
| <b>飯島 小計</b>  | <b>2,406</b> | <b>2,534</b> | <b>4,940</b> | <b>1,650</b> |
| 春日平           | 127          | 133          | 260          | 95           |
| 追引            | 118          | 115          | 233          | 78           |
| 南割            | 81           | 84           | 165          | 49           |
| 南田切           | 65           | 60           | 125          | 40           |
| 中平            | 109          | 108          | 217          | 64           |
| 北河原           | 98           | 97           | 195          | 58           |
| <b>田切 小計</b>  | <b>598</b>   | <b>597</b>   | <b>1,195</b> | <b>384</b>   |
| 本郷第一          | 88           | 99           | 187          | 55           |
| 本郷第二          | 54           | 58           | 112          | 35           |
| 本郷第三          | 50           | 70           | 120          | 38           |
| 本郷第四          | 61           | 57           | 118          | 36           |
| 本郷第五          | 67           | 75           | 142          | 37           |
| 本郷第六          | 86           | 112          | 198          | 61           |
| <b>本郷 小計</b>  | <b>406</b>   | <b>471</b>   | <b>877</b>   | <b>262</b>   |
| 高遠原           | 156          | 152          | 308          | 95           |
| 新屋敷           | 160          | 153          | 313          | 101          |
| 上通り           | 102          | 111          | 213          | 78           |
| 南街道           | 99           | 114          | 213          | 75           |
| 北街道           | 107          | 121          | 228          | 81           |
| 北村            | 144          | 153          | 297          | 97           |
| 柏木            | 145          | 148          | 293          | 95           |
| 荒田            | 187          | 216          | 403          | 168          |
| 新田            | 275          | 284          | 559          | 204          |
| 針ヶ平           | 59           | 39           | 98           | 61           |
| 飯島セラミック団地     | 1            | 0            | 1            | 1            |
| 上通り住宅         | 18           | 20           | 38           | 11           |
| <b>七久保 小計</b> | <b>1,453</b> | <b>1,511</b> | <b>2,964</b> | <b>1,067</b> |
| <b>飯島町 合計</b> | <b>4,863</b> | <b>5,113</b> | <b>9,976</b> | <b>3,363</b> |



## ● 産業別就業人口

(各年10月1日現在)

資料: 国勢調査 単位: 人

| 区分         | 年次 | 昭和60  | 平成2   | 7     | 12    | 17    | 22    |
|------------|----|-------|-------|-------|-------|-------|-------|
| 総数         |    | 6,242 | 6,297 | 6,382 | 6,190 | 6,118 | 5,327 |
| 第1次産業総数    |    | 1,490 | 1,301 | 1,250 | 1,114 | 1,124 | 848   |
| 農業         |    | 1,475 | 1,288 | 1,236 | 1,104 | 1,120 | 841   |
| 林業         |    | 12    | 13    | 12    | 9     | 4     | 7     |
| 漁業水産業      |    | 3     | -     | 2     | 1     | -     | 1     |
| 第2次産業総数    |    | 2,962 | 3,068 | 3,052 | 2,866 | 2,625 | 2,103 |
| 鉱業         |    | 20    | 27    | 24    | 9     | 11    | 9     |
| 建設業        |    | 632   | 540   | 599   | 625   | 484   | 410   |
| 製造業        |    | 2,310 | 2,501 | 2,429 | 2,232 | 2,130 | 1,684 |
| 第3次産業総数    |    | 1,790 | 1,926 | 2,079 | 2,191 | 2,358 | 2,363 |
| 電気・ガス等     |    | 26    | 30    | 33    | 37    | 23    | 26    |
| 運輸・通信業     |    | 202   | 187   | 185   | 195   | 165   | 158   |
| 卸・小売業等     |    | 636   | 685   | 782   | 703   | 650   | 562   |
| 金融・保険業     |    | 67    | 88    | 80    | 73    | 63    | 70    |
| 不動産業・物品賃貸業 |    | 3     | 6     | 5     | 13    | 10    | 26    |
| サービス業      |    | 707   | 797   | 840   | 1,003 | 1,301 | 1,360 |
| 公務         |    | 149   | 133   | 154   | 167   | 146   | 161   |
| 分類不能の産業    |    | -     | 2     | 1     | 19    | 11    | 12    |

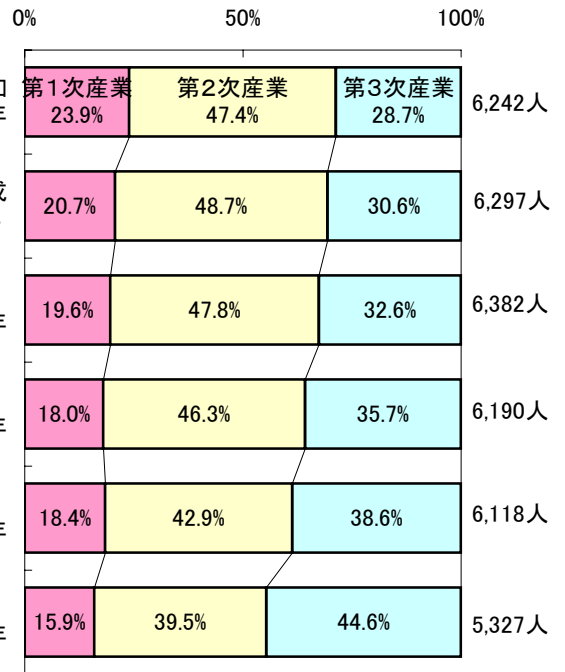

## ● 外国人住民人口

(平成24年7月9日現在)

資料: 住民福祉課

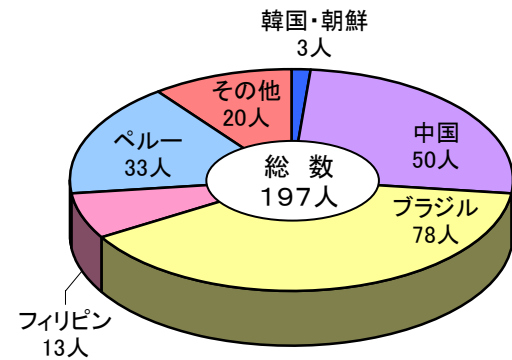

(平成25年1月1日現在)

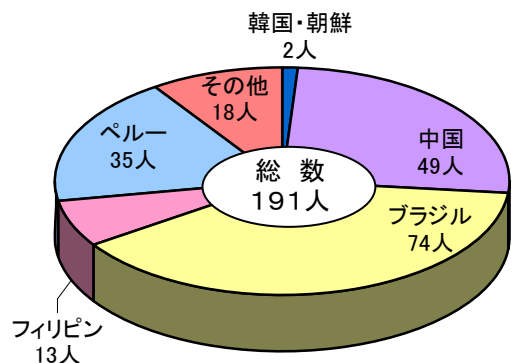

## ● 人口動態の推移

(平成24年1月1日～12月31日)

資料: 住民福祉課 単位: 人

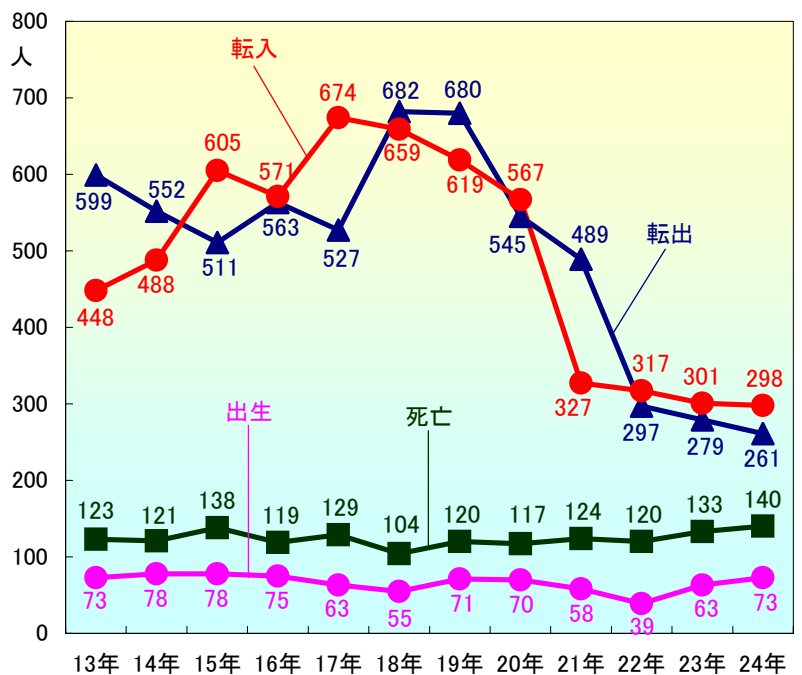

(平成9年以降外国人含む)

## ● 常住人口・昼間人口の推移

資料: 国勢調査 単位: 人

| 年次 | 区分  | 常住人口 (a) | 流入 (b) | 流出 (c) | 昼間人口 (a)+(b)-(c) | 昼間人口と常住人口の差 | 常住人口 100人 当たり昼間人口 |
|----|-----|----------|--------|--------|------------------|-------------|-------------------|
| 平成 | 2年  | 10,801   | 1,403  | 2,380  | 9,824            | 977         | 90.9              |
|    | 7年  | 10,989   | 1,775  | 2,527  | 10,237           | 752         | 93.1              |
|    | 12年 | 10,895   | 1,952  | 2,656  | 10,191           | 704         | 93.5              |
|    | 17年 | 10,570   | 2,004  | 2,458  | 10,116           | 454         | 95.7              |
|    | 22年 | 9,902    | 1,834  | 2,508  | 9,228            | 674         | 93.1              |

# 農業

## ● 農家数の推移

(各年2月1日現在)資料:農林業センサス

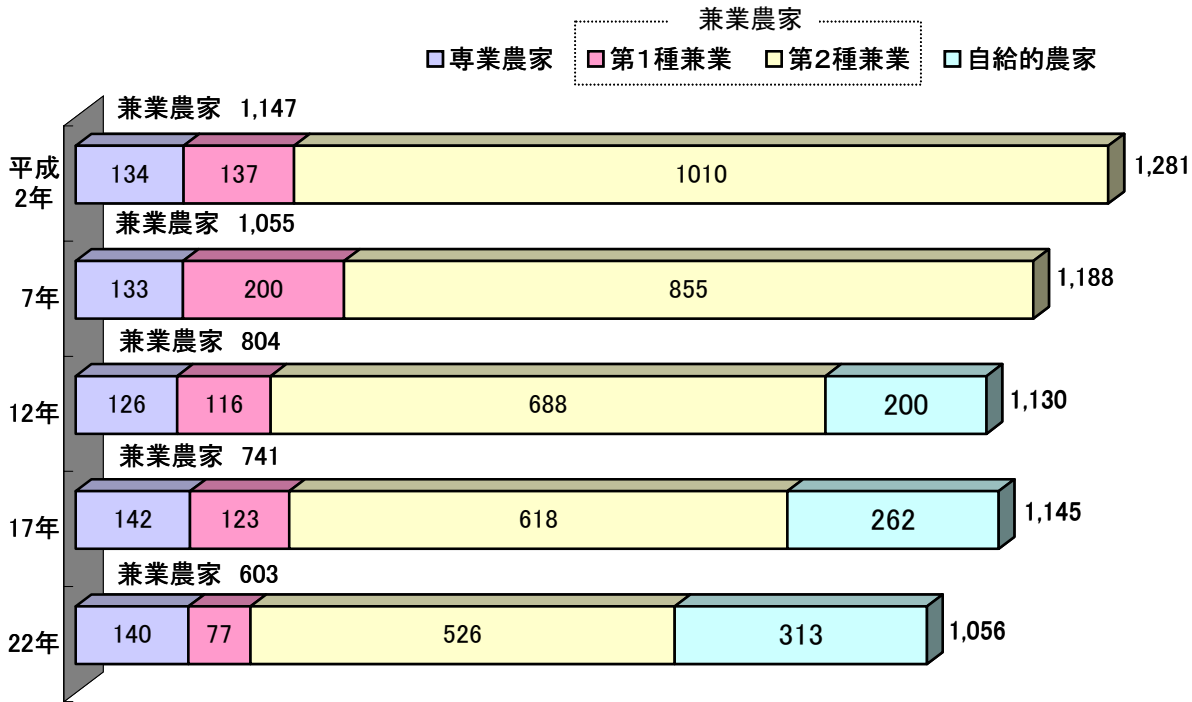

H12・17・22は専業・兼業農家数は販売農家のみの数値

## ● 経営耕地面積規模別経営体数

(販売農家)

(平成22年2月1日現在)資料:農林業センサス

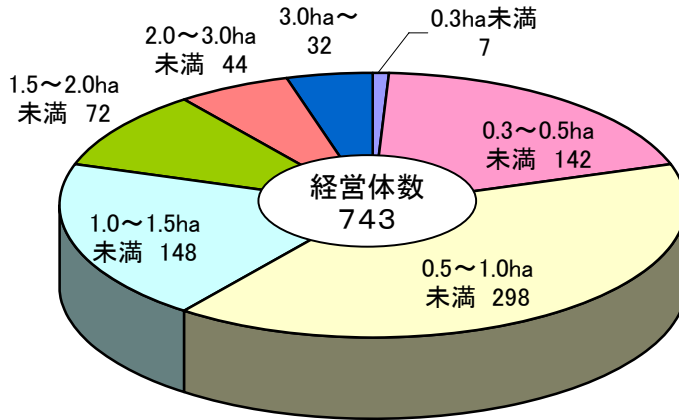

## ● 経営耕地面積の推移

資料:農林業センサス 単位:ha

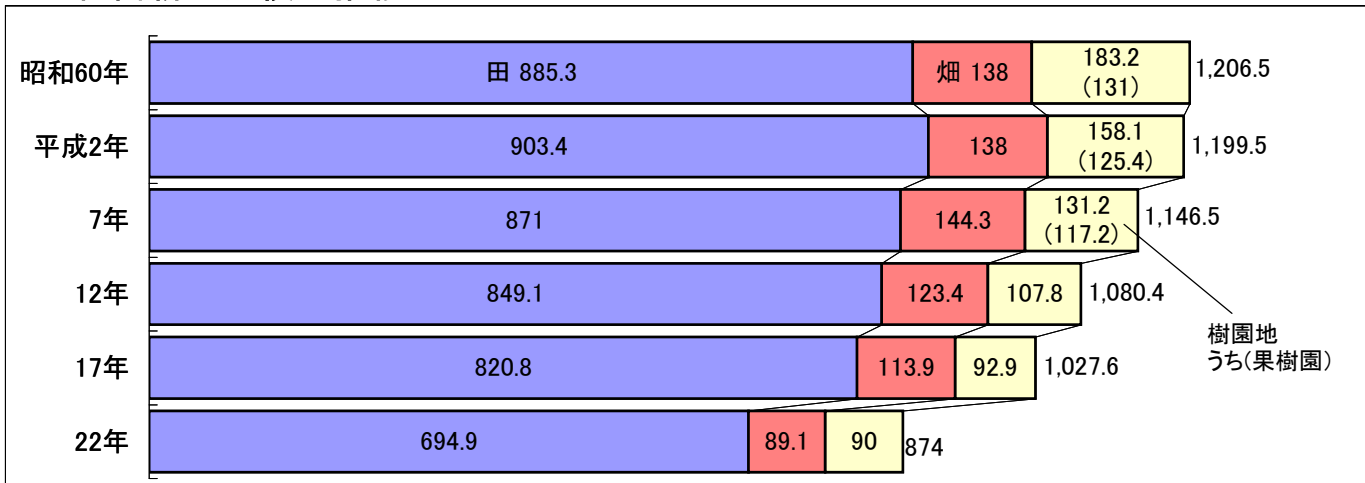

※H22は販売農家のみの数値

# 商工業

## ● 事業所及び従業員数の推移(民営)

資料:事業所・企業統計

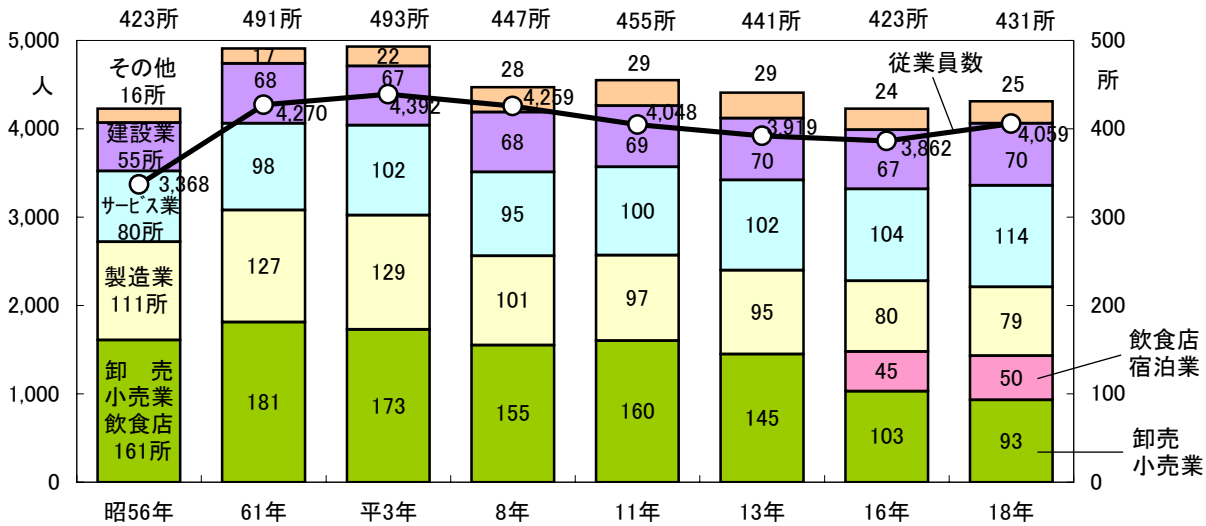

※平成14年産業分類改定

平成16年、18年サービス業は、医療福祉、教育学習支援、複合サービス業、サービス業の合計値

## ● 卸売小売業の推移

資料:商業統計

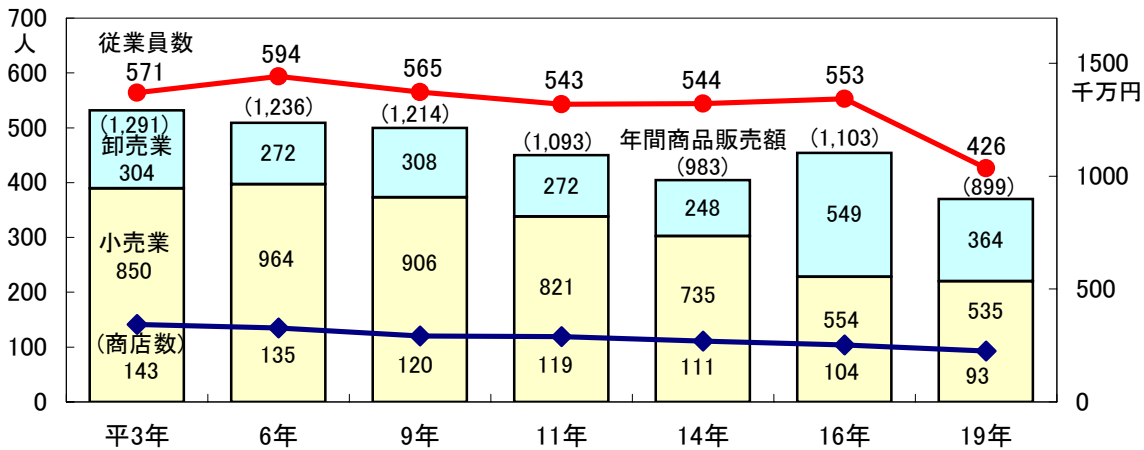

## ● 工業の推移

資料:工業統計

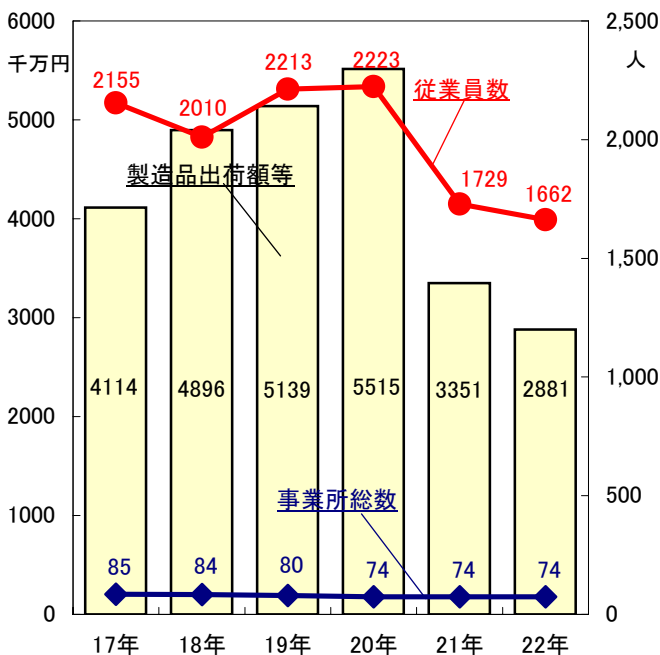

※従業者数、製造品出荷額等(従業者4人以上の事業所)

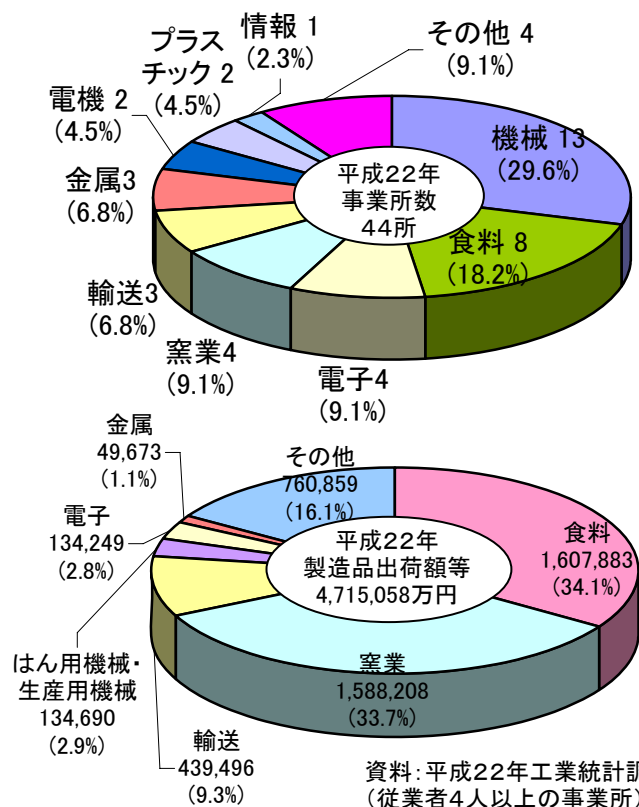

資料:平成22年工業統計調査(従業者4人以上の事業所)

## ● 道路・鉄道路線延長

(単位:km)

| 区分<br>年度 | 道路延長(年度末) |           |      |       | 鉄道路線延長 |      |
|----------|-----------|-----------|------|-------|--------|------|
|          | 総数        | 国道        | 県道   | 町道    | 総数     | 鉄道   |
| 平成18年度   | 366.4     | 7.9 (7.7) | 13.9 | 344.6 | 10.7   | 10.7 |
| 19年度     | 368.0     | 7.9 (7.7) | 14.6 | 345.5 | 10.7   | 10.7 |
| 20年度     | 368.2     | 7.9 (7.7) | 14.6 | 345.7 | 10.7   | 10.7 |
| 21年度     | 368.0     | 7.9 (7.7) | 14.6 | 345.5 | 10.7   | 10.7 |
| 22年度     | 368.0     | 7.9 (7.7) | 14.6 | 345.5 | 10.7   | 10.7 |
| 23年度     | 368.1     | 7.9 (7.7) | 14.6 | 345.6 | 10.7   | 10.7 |

( )内は中央道延長

## ● 自動車等保有台数

資料:住民福祉課、上伊那地方事務所 (単位:台)

| 年月日       | 種類<br>乗用車 | 貨物車 | 乗合車 | 特種車<br>特殊車 | 原付<br>自転車 | 軽自動車 |       |       | 二輪の<br>小型自動車 | 小型特殊  |
|-----------|-----------|-----|-----|------------|-----------|------|-------|-------|--------------|-------|
|           |           |     |     |            |           | 二輪   | 乗用    | 貨物    |              |       |
| 平成19年4月1日 | 3,949     | 657 | 36  | 132        | 796       | 160  | 2,078 | 2,157 | 198          | 1,016 |
| 20年4月1日   | 3,912     | 614 | 36  | 121        | 734       | 158  | 2,130 | 2,114 | 203          | 987   |
| 21年4月1日   | 3,859     | 576 | 36  | 119        | 703       | 161  | 2,176 | 2,100 | 213          | 977   |
| 22年4月1日   | 3,829     | 550 | 37  | 118        | 688       | 156  | 2,184 | 2,097 | 205          | 972   |
| 23年4月1日   | 3,804     | 522 | 37  | 113        | 653       | 152  | 2,216 | 2,086 | 207          | 948   |
| 24年4月1日   | 3,760     | 486 | 38  | 115        | 617       | 156  | 2,250 | 2,049 | 208          | 930   |

## ● 所有別住宅

資料:国勢調査

| 区分<br>年次 | 総数    |             | 持ち家   |             | 公営公団公社<br>の借家 |             | 民営借家 |             | 給与住宅 |             | 間借り |             |
|----------|-------|-------------|-------|-------------|---------------|-------------|------|-------------|------|-------------|-----|-------------|
|          | 世帯数   | 1人当たり<br>畳数 | 世帯数   | 1人当たり<br>畳数 | 世帯数           | 1人当たり<br>畳数 | 世帯数  | 1人当たり<br>畳数 | 世帯数  | 1人当たり<br>畳数 | 世帯数 | 1人当たり<br>畳数 |
| 平成 2年    | 2,649 | 1.67        | 2,403 | 1.70        | 141           | 1.09        | 58   | 1.40        | 43   | 1.96        | 4   | 0.67        |
| 7年       | 2,873 | 1.72        | 2,488 | 1.77        | 135           | 1.10        | 204  | 1.21        | 30   | 1.47        | 16  | 1.00        |
| 12年      | 3,146 | 44.60       | 2,604 | 46.60       | 139           | 20.20       | 296  | 26.30       | 74   | 37.30       | 33  | 34.60       |
| 17年      | 3,292 | 46.80       | 2,673 | 49.50       | 128           | 22.10       | 226  | 28.10       | 181  | 23.10       | 33  | 18.20       |
| 22年      | 3,239 | —           | 2,731 | —           | 125           | —           | 260  | —           | 73   | —           | 10  | —           |

※平成2年より1人当たり畳数の項目は、1人当たり室数に、平成12年より1人当たり延べ面積に変更になりました

※平成22年の国勢調査は、延べ面積を調査項目としていません

## ● 家屋台帳登録家屋

(平成24.4.1現在)

資料:住民福祉課

|                          | 課税対象家屋     |            |               |           |           |
|--------------------------|------------|------------|---------------|-----------|-----------|
|                          | 総数         | 住宅         | 店舗・事務<br>所・銀行 | 工場倉庫      | その他       |
| 棟数(棟)                    | 9,578      | 3,924      | 187           | 1,926     | 3,541     |
| 床面積(m <sup>2</sup> )     | 1,076,524  | 556,634    | 34,438        | 329,736   | 155,716   |
| 評価総額(千円)                 | 20,021,050 | 11,101,088 | 1,294,725     | 6,452,505 | 1,172,732 |
| m <sup>2</sup> 当たり評価額(円) | 18,598     | 19,943     | 37,596        | 19,569    | 7,531     |

## ● 上水道普及状況

資料:建設水道課

| 事業量<br>年度 | 年度末給水件数 | 年間給水量(m <sup>3</sup> ) | 1件当月平均<br>給水量 (m <sup>3</sup> ) | 同左前年対比<br>(%) |
|-----------|---------|------------------------|---------------------------------|---------------|
| 平成19年度    | 3,615   | 1,031,329              | 23.77                           | 101.9         |
| 20年度      | 3,636   | 989,649                | 22.68                           | 96.0          |
| 21年度      | 3,528   | 903,274                | 21.34                           | 94.1          |
| 22年度      | 3,609   | 916,006                | 21.15                           | 99.1          |
| 23年度      | 3,595   | 908,279                | 21.05                           | 99.5          |

飯島上水道：昭42創設 昭49拡張改良  
日曾利簡易水道：昭43創設

## ● 下水道等の状況

(平成24.4.1現在)

資料:建設水道課

| 名 称    | 面積(ha)  | 認可年度   | 事業年度   |
|--------|---------|--------|--------|
| 公共下水道  | 飯島処理区   | 平成6年度  | H6~    |
|        | 七久保処理区  | 平成15年度 | H15~   |
| 農業集落排水 | 七久保北部地区 | 平成6年度  | H6~H11 |
|        | 田切南部地区  | 平成7年度  | H7~H13 |
|        | 本郷東部地区  | 平成8年度  | H8~H12 |

## ● 下水道等の普及と水洗化の状況

(平成24.4.1現在)

資料:建設水道課

| 名称          | 区分      | 行政人口(人)<br>(住民基本台帳)<br>(A) | 供用開始<br>区域内人口(人)<br>(B) | 水洗化人口(人)<br>(C) | 普及率(%)<br>(B/A) | 水洗化率(%)<br>(C/B) |
|-------------|---------|----------------------------|-------------------------|-----------------|-----------------|------------------|
| 飯島全体        |         | 9,859                      | 9,859                   | 7,099           | 100             | 72.0             |
| 公共下水道       | 飯島処理地区  | —                          | 4,179                   | 2,765           | 42.3            | 66.2             |
|             | 七久保処理地区 | —                          | 1,344                   | 726             | 13.6            | 54.0             |
| 農業集落排水      | 七久保北部地区 | —                          | 984                     | 851             | 10.0            | 86.5             |
|             | 田切南部地区  | —                          | 589                     | 500             | 6.0             | 84.9             |
|             | 本郷東部地区  | —                          | 400                     | 337             | 4.1             | 84.3             |
| 合併処理浄化槽処理地区 |         | —                          | 2,363                   | 1,920           | 24.0            | 81.3             |

## ● 消 防

資料:伊南行政組合

| 区分<br>年次 | 団<br>数 | 分<br>団<br>数 | 団<br>員<br>数<br>(人) | 消<br>防<br>職<br>員<br>数<br>(人) | 付<br>小<br>型<br>積<br>載<br>力<br>ポ<br>ン<br>プ<br>(台) | 自<br>動<br>車<br>ポ<br>ン<br>プ<br>(台) | 火災発生<br>件数(件) |        |             | り<br>全<br>災<br>者<br>棟<br>数 | 焼<br>失<br>面<br>積<br>(m <sup>2</sup> ) | 損害見積額<br>(千円) |        |        | 死傷者<br>(人) |        |        |        |
|----------|--------|-------------|--------------------|------------------------------|--|-----------------------------------|---------------|--------|-------------|----------------------------|---------------------------------------|---------------|--------|--------|------------|--------|--------|--------|
|          |        |             |                    |                              |  |                                   | 建<br>物        | 林<br>野 | そ<br>の<br>他 |                            |                                       | 建<br>物        | 林<br>野 | 総<br>額 | 一<br>般     | 林<br>野 | 死<br>者 | 傷<br>者 |
| 平成19年    | 1      | 5           | 295                | 25                           | 8  | 4                                 | —             | 1      | 5           | —                          | —                                     | 2,000         | 2,000  | —      | —          | —      |        |        |
| 20年      | 1      | 5           | 300                | 25                           | 8  | 4                                 | 4             | 1      | 2           | 8                          | 4                                     | 40            | 3      | 1,883  | 1,883      | —      | 1      | —      |
| 21年      | 1      | 5           | 300                | 25                           | 8  | 4                                 | 4             | —      | 5           | 10                         | 2                                     | 111.8         | —      | 4,358  | 4,358      | —      | —      | —      |
| 22年      | 1      | 5           | 300                | 25                           | 9  | 3                                 | 3             | 1      | 2           | 6                          | 2                                     | 95.7          | 8      | 397    | 397        | —      | 1      | —      |
| 23年      | 1      | 5           | 300                | 25                           | 9  | 3                                 | 2             | 1      | 3           | 2                          | —                                     | 0.7           | 1.7    | 16     | 16         | —      | —      | —      |
| 24年      | 1      | 5           | 300                | 25                           | 9  | 3                                 | 0             | 1      | 4           | —                          | —                                     | —             | 3.0    | —      | —          | —      | —      | 1      |

## ● 通信(飯島町の加入数)(平成24.4.1現在)

資料:NTT東日本長野支店、エコシティー・駒ヶ岳

### NTT東日本(長野支店)

| 電話加入数 | ISDN回線数 |
|-------|---------|
| 2,259 | 337     |

### エコシティー・駒ヶ岳

| ケーブルテレビ加入数 | インターネット加入数 |
|------------|------------|
| 2,909      | 729        |

※法人を含む数値

# 社会福祉

## ● 社会福祉

資料:住民福祉課

|        | 民生委員(人) | (うち男)(人) | (うち女)(人) | (うち主任児童委員)(人) |
|--------|---------|----------|----------|---------------|
| 平成21年度 | 24      | 14       | 10       | 2             |
| 22年度   | 25      | 15       | 10       | 2             |
| 23年度   | 25      | 15       | 10       | 2             |

※現在の民生児童委員の任期は平成22年12月1日から3年間です

|        | 高齢化率   | 高齢者世帯 | 1人暮らし高齢者 | 母子世帯 | 父子世帯 | 被保護世帯 |
|--------|--------|-------|----------|------|------|-------|
| 平成21年度 | 28.99% | 608   | 291      | 60   | 17   | 19    |
| 22年度   | 29.61% | 689   | 309      | 63   | 15   | 20    |
| 23年度   | 30.13% | 726   | 333      | 70   | 14   | 15    |

|        | 養護老人ホーム入所者 | 特別養護老人ホーム入所者 | 障害者支援施設入所者 | 身体障害者手帳所持者 | 療育手帳所持者 | 精神障害者保健福祉手帳所持者 |
|--------|------------|--------------|------------|------------|---------|----------------|
| 平成21年度 | 5          | 53           | 17         | 451        | 77      | 26             |
| 22年度   | 5          | 55           | 17         | 455        | 78      | 32             |
| 23年度   | 5          | 54           | 16         | 448        | 80      | 46             |

## ● 国民健康保険

資料:住民福祉課

| 区分<br>年度 | 年度末被保険者数(人) | 総人口に対する比率(%) | 保険給付費総額 |         | 左のうち療養の給付 |         | 老人保健拠出金(千円) |
|----------|-------------|--------------|---------|---------|-----------|---------|-------------|
|          |             |              | 件数      | 金額(千円)  | 件数        | 金額(千円)  |             |
| 平成19年度   | 3,928       | 36.5         | 38,861  | 532,332 | 37,121    | 483,906 | 164,807     |
| 20年度     | 2,688       | 25.3         | 38,861  | 523,836 | 37,083    | 468,173 | 21,721      |
| 21年度     | 2,684       | 25.8         | 40,160  | 555,950 | 38,280    | 496,724 | 10          |
| 22年度     | 2,616       | 25.7         | 40,731  | 552,356 | 39,966    | 498,308 | 1,013       |
| 23年度     | 2,603       | 25.8         | 40,841  | 529,109 | 39,933    | 482,533 | 12          |

## ● 後期高齢者医療・老人保健医療

資料:住民福祉課

| 区分<br>年度 | 対象者(人) | 医療給付費  |           |
|----------|--------|--------|-----------|
|          |        | 件数     | 金額(千円)    |
| 平成19年度   | 1,697  | 41,913 | 990,870   |
| 20年度     | 1,713  | 44,741 | 1,044,156 |
| 21年度     | 1,734  | 45,844 | 1,118,305 |
| 22年度     | 1,738  | 46,440 | 1,108,303 |
| 23年度     | 1,766  | 48,189 | 1,206,646 |

※平成20年度から後期高齢者医療

## ● 介護保険

資料:住民福祉課

| 区分<br>年度 | 1号被保険者 | 介護・予防給付費 |         |
|----------|--------|----------|---------|
|          |        | 認定者数     | 金額(千円)  |
| 平成19年度   | 2,955  | 442      | 666,228 |
| 20年度     | 2,981  | 443      | 697,070 |
| 21年度     | 3,019  | 451      | 740,788 |
| 22年度     | 3,040  | 476      | 796,619 |
| 23年度     | 3,047  | 498      | 873,256 |

## ● 国民年金

資料:住民福祉課

| 区分<br>年度 | 被保険者数(人) |        |       |        | 総人口に対する比率(%) | 受給者   |       |         |        |           | 福祉年金  |       |        |
|----------|----------|--------|-------|--------|--------------|-------|-------|---------|--------|-----------|-------|-------|--------|
|          | 総数(件)    | 適用別内訳  |       |        |              | 拠出年金  |       |         |        | 福祉年金      |       |       |        |
|          |          | 第1号(件) | 任意(件) | 第3号(件) |              | 老齢(件) | 障害(件) | 遺族母子(件) | その他(件) | 総額(千円)    | 老齢(件) | 障害(件) | 総額(千円) |
| 平成19年度   | 1,795    | 1,231  | 11    | 553    | 17           | 2,829 | 138   | 17      | 0      | 1,957,703 | 2     | —     | 721    |
| 20年度     | 1,823    | 1,260  | 7     | 556    | 17           | 2,831 | 141   | 18      | 0      | 2,000,365 | 2     | —     | 721    |
| 21年度     | 1,768    | 1,231  | 10    | 527    | 17           | 2,889 | 147   | 16      | 0      | 2,066,059 | 1     | —     | 315    |
| 22年度     | 1,754    | 1,217  | 8     | 529    | 17           | 2,929 | 153   | 18      | 0      | 2,119,441 | 0     | —     | 0      |
| 23年度     | 1,695    | 1,169  | 9     | 517    | 17           | 2,968 | 150   | 13      | 0      | 2,151,227 | 0     | —     | 0      |



## ● 保育施設の状況 (平成24.4.1現在)

| 保育園名   | 開設年月日     | 定員数 | 児童数 | (うち)<br>未満児童数 | 職員数 |     |
|--------|-----------|-----|-----|---------------|-----|-----|
|        |           |     |     |               | 保育士 | その他 |
| 飯島保育園  | S25.12.22 | 120 | 103 | 9             | 13  | 5   |
| 飯島東部保育 | S50.04.01 | 120 | 88  | 9             | 11  | 3   |
| 七久保保育園 | S40.10.1  | 110 | 80  | 17            | 13  | 2   |
| 合計     |           | 350 | 271 | 35            | 37  | 10  |

※長時間保育士を除く

## ● 教育〔学校〕 (平成24.5.1現在)

資料:学校基本調査(単位:人)

| 区分<br>年次      | 本校数 | 学級数 | 教員数 |    |    | その他の<br>職員 | 幼児・児童・学生数 |     |     | 前年度<br>卒業生数 | 高等学校等<br>への進学者数 | 入学<br>者数 |
|---------------|-----|-----|-----|----|----|------------|-----------|-----|-----|-------------|-----------------|----------|
|               |     |     | 総数  | 本務 | 兼務 |            | 総数        | 男   | 女   |             |                 |          |
| 平成18年         | 3   | 35  | 66  | 61 | 5  | 14         | 895       | 464 | 431 | 115         | 114             | 194      |
| 19年           | 3   | 36  | 69  | 64 | 5  | 14         | 882       | 454 | 428 | 100         | 100             | 186      |
| 20年           | 3   | 34  | 64  | 59 | 5  | 14         | 857       | 440 | 417 | 100         | 99              | 190      |
| 21年           | 3   | 35  | 62  | 59 | 3  | 14         | 823       | 423 | 400 | 108         | 108             | 174      |
| 22年           | 3   | 35  | 62  | 59 | 3  | 14         | 802       | 409 | 393 | 96          | 96              | 178      |
| 23年           | 3   | 35  | 60  | 57 | 3  | 15         | 760       | 393 | 367 | 110         | 110             | 161      |
| 24年           | 3   | 34  | 59  | 58 | 1  | 16         | 760       | 401 | 359 | 90          | 89              | 161      |
| 24<br>年内<br>訳 | 幼稚園 | —   | —   | —  | —  | —          | —         | —   | —   | —           | —               | —        |
|               | 小学校 | 2   | 23  | 36 | 36 | —          | 11        | 488 | 255 | 233         | —               | 80       |
|               | 中学校 | 1   | 11  | 23 | 22 | 1          | 5         | 272 | 146 | 126         | 90              | 81       |

前年度卒業生数、高等学校等への進学者数は中学校を対象

## ● 文化〔文化館・図書館・公民館〕 (平成24.4.1現在)

資料:教育委員会

| 文化館 |             | 図書館 |             |        |             | 公民館 | 美術館・博物館 |     |
|-----|-------------|-----|-------------|--------|-------------|-----|---------|-----|
| 館数  | 年間延<br>利用者数 | 館数  | 年間延<br>利用者数 | 図書冊数   | 年間延<br>貸出冊数 | 館数  | 博物館等    | 美術館 |
| 1   | 35,337      | 1   | 13,386      | 75,506 | 52,706      | 4   | 2       | —   |

## 〔各種講座〕 (平成23年度)

資料:教育委員会

| 区分      | 講座数(回数) | 受講生(延人数) |
|---------|---------|----------|
| 成人教育    | 7 (55)  | 964      |
| 女性教育    | 1 (5)   | 60       |
| 高齢者教育   | 1 (7)   | 277      |
| 家庭教育    | 2 (25)  | 1,240    |
| 同和・人権教育 | 1 (6)   | 215      |
| 男女共同参画  | 1 (1)   | 36       |

## ● 飯島陣屋利用状況

資料:教育委員会

| 区分     | 入館者数  |
|--------|-------|
| 平成19年度 | 2,179 |
| 20年度   | 2,078 |
| 21年度   | 3,190 |
| 22年度   | 2,404 |
| 23年度   | 2,069 |

## ● 体育施設利用状況

資料:教育委員会(単位:人)

| 施設名<br>年度 | 運動場    | 体育館    | 海洋センター<br>(プール含む) | 弓道場   |
|-----------|--------|--------|-------------------|-------|
| 平成19年度    | 20,046 | 51,034 | 12,144            | 2,882 |
| 20年度      | 21,317 | 65,213 | 25,189            | 2,356 |
| 21年度      | 21,312 | 51,350 | 22,797            | 2,526 |
| 22年度      | 15,608 | 46,594 | 16,608            | 2,658 |
| 23年度      | 19,125 | 56,951 | 9,349             | 2,540 |



## ● 医療従事者数

(単位:人)

| 医 師 | 歯科医師 | 薬 剤 師 | 保 健 師 | 助 産 師 | 看 護 師 | 准看護師 | 歯科技工士 | 歯科衛生士 |
|-----|------|-------|-------|-------|-------|------|-------|-------|
| 5   | 3    | 4     | 4     | —     | 18    | 20   | —     | 4     |

## ● 医療施設数

※長野県伊那保健福祉事務所業務概要より(平成24年5月現在)

| 一 般 診 療 所 |       | 歯 科 診 療 所 | 針 灸・あ ん 摩<br>マ ッ サ ー ジ 施 術 所 | 柔 道 整 復<br>施 術 所 | 薬 局 | 歯 科 技 工 所 |
|-----------|-------|-----------|------------------------------|------------------|-----|-----------|
| 診療所数      | 病 床 数 | 診療所数      |                              |                  |     |           |
| 6         | —     | 4         | 12                           | 3                | 1   | 1         |

## ● 各種検診状況

資料:住民福祉課(単位:人)

| 年度     | 区分 | 循環器健診 | 胃がん検診 | 大腸がん検診 | 肺がん検診 | 子宮がん検診 | 乳がん検診 |
|--------|----|-------|-------|--------|-------|--------|-------|
| 平成18年度 |    | 1,366 | 499   | 1,052  | 335   | 562    | 470   |
| 19年度   |    | 1,323 | 427   | 1,012  | 338   | 584    | 434   |
| 20年度   |    | 1,133 | 410   | 866    | 353   | 639    | 482   |
| 21年度   |    | 1,185 | 464   | 934    | 340   | 630    | 578   |
| 22年度   |    | 1,127 | 398   | 902    | 384   | 747    | 583   |
| 23年度   |    | 1,128 | 436   | 1,060  | 417   | 740    | 571   |

※平成20年度から循環器健診に特定健診を含む

## ● 死因別死亡者数

資料:住民福祉課(単位:人)

| 年度     | 種別 | 死亡総数 | 脳血管疾患 | 悪性新生物(がん) | 心臓疾患 | 老 衰 | 不慮の事故 | その他 |
|--------|----|------|-------|-----------|------|-----|-------|-----|
| 平成18年度 |    | 107  | 17    | 23        | 23   | 13  | 6     | 25  |
| 19年度   |    | 108  | 15    | 22        | 20   | 11  | 5     | 35  |
| 20年度   |    | 106  | 14    | 23        | 21   | 6   | 8     | 34  |
| 21年度   |    | 117  | 17    | 23        | 16   | 18  | 3     | 40  |
| 22年度   |    | 114  | 14    | 22        | 25   | 12  | 5     | 36  |
| 23年度   |    | 136  | 23    | 26        | 19   | 18  | 1     | 49  |

## ● ごみ・し尿処理状況

資料:住民福祉課

| 年度          | 区分 | 可燃物(t) | 不燃物(t) | 粗大ごみ(t) | 古紙等資源物(t) | し尿等(kℓ) | 生活排水汚泥(kℓ) |
|-------------|----|--------|--------|---------|-----------|---------|------------|
| 平成18年度      |    | 1,275  | 157    | 14      | 594       | 3,080   | 424        |
| 19年度        |    | 1,308  | 155    | 11      | 597       | 2,696   | 495        |
| 20年度        |    | 1,180  | 165    | 7       | 568       | 2,567   | 352        |
| 21年度        |    | 1,073  | 142    | 6       | 540       | 2,477   | 305        |
| 平成23年1月1日現在 |    | 817    | 109    | 4       | 419       | 1,851   | 228        |
| 平成24年1月1日現在 |    | 733    | 102    | 4       | 409       | 1,576   | 208        |
| 平成25年1月1日現在 |    | 717    | 105    | 3       | 404       | 1,693   | 146        |

## ● 町議会

資料：議会事務局

| 区分<br>年次 | 議員定数 | 議員現在数 | 議会の<br>招集回数 | 議決件数 |
|----------|------|-------|-------------|------|
| 平成19年    | 12   | 12    | 6           | 110  |
| 20年      | 12   | 12    | 4           | 90   |
| 21年      | 12   | 12    | 9           | 115  |
| 22年      | 12   | 12    | 7           | 102  |
| 23年      | 12   | 12    | 8           | 105  |
| 24年      | 12   | 12    | 6           | 105  |

## ● 町職員数

(各年4月1日現在)

資料：総務課(単位：人)

| 区分<br>年度 | 総計  | 市町村長の事務局 |                       |                       |                                 | 議<br>会<br>事<br>務<br>局 | 事<br>選<br>挙<br>管<br>理<br>委<br>員<br>局<br>会 | 監<br>査<br>委<br>員<br>会<br>事<br>務<br>局 | 農<br>業<br>委<br>員<br>会<br>事<br>務<br>局 | 教<br>育<br>委<br>員<br>会<br>の<br>職<br>員 | 企<br>業<br>職<br>員 | そ<br>の<br>他 |
|----------|-----|----------|-----------------------|-----------------------|---------------------------------|-----------------------|---|--------------------------------------|--------------------------------------|--------------------------------------|------------------|-------------|
|          |     | 計        | 内<br>部<br>部<br>局<br>員 | 保<br>育<br>所<br>職<br>員 | そ<br>の<br>他<br>福<br>祉<br>施<br>設 |                       |   |                                      |                                      |                                      |                  |             |
| 平成18年度   | 122 | 103      | 77                    | 24                    | 2                               | 2                     | (6)                                       | (2)                                  | (3)                                  | 11                                   | 6                | —           |
| 19年度     | 120 | 99       | 73                    | 24                    | 2                               | 2                     | (6)                                       | (2)                                  | (3)                                  | 13                                   | 6                | —           |
| 20年度     | 116 | 93       | 68                    | 23                    | 2                               | 2                     | (6)                                       | (2)                                  | (3)                                  | 14                                   | 7                | —           |
| 21年度     | 117 | 96       | 69                    | 25                    | 2                               | 2                     | (6)                                       | (2)                                  | (4)                                  | 12                                   | 7                | —           |
| 22年度     | 113 | 93       | 70                    | 22                    | 1                               | 2                     | (6)                                       | (2)                                  | (4)                                  | 11                                   | 7                | —           |
| 23年度     | 109 | 90       | 69                    | 20                    | 1                               | 2                     | (6)                                       | (2)                                  | (4)                                  | 10                                   | 7                | —           |
| 24年度     | 112 | 93       | 71                    | 21                    | 1                               | 2                     | (6)                                       | (2)                                  | (4)                                  | 10                                   | 7                | —           |

## ● 選 挙

(無投票選挙は除く)

資料：飯島町選挙管理委員会

| 区分<br>執行年月日 | 選 挙 名        | 当日有権者数(人) |       |       | 投票者数(人) |       |       | 投票率(%) |       |       |
|-------------|--------------|-----------|-------|-------|---------|-------|-------|--------|-------|-------|
|             |              | 総数        | 男     | 女     | 総数      | 男     | 女     | 総数     | 男     | 女     |
| 21. 8. 30   | 衆議院議員総選挙(小)  | 8,271     | 3,943 | 4,328 | 6,801   | 3,283 | 3,518 | 82.23  | 83.26 | 81.28 |
| 22. 7. 11   | 参議院議員通常選挙(県) | 8,245     | 3,952 | 4,293 | 5,908   | 2,892 | 3,016 | 71.66  | 73.18 | 70.25 |
| 22. 8. 8    | 長野県知事選挙      | 8,201     | 3,937 | 4,264 | 5,205   | 2,495 | 2,710 | 63.47  | 63.37 | 63.56 |
| 23. 4. 10   | 長野県議会議員一般選挙  | 8,136     | 3,907 | 4,229 | 4,620   | 2,263 | 2,357 | 56.78  | 57.92 | 55.73 |
| 24. 12. 16  | 衆議院議員総選挙(小)  | 8,172     | 3,935 | 4,237 | 5,919   | 2,898 | 3,021 | 72.43  | 73.65 | 71.30 |

● 町三役・正副議長

|          | 歴代町長   | 歴代助役・副町長   | 歴代収入役   | 歴代議長  | 歴代副議長  |          |
|----------|--|--|---|---|--|----------|
| 昭和<br>31 | 古川眞澄<br>(31.9.30～31.11.4)<br>(31.11.5～35.11.4)<br>(35.11.5～39.11.4)      | 高坂宗一<br>(31.11.24～35.11.23)<br>(35.12.5～38.12.16)                    | 塩沢保雄<br>(31.9.30～34.6.7)                                    | 米山直衛<br>(31.10.2～32.3.31)<br>池上 正<br>(32.4.1～37.3.10) | 片桐源太郎<br>(31.10.2～32.3.31)<br>竹沢俊二<br>(32.4.1～40.3.31)   | 昭和<br>31 |
| 35       |  |  | 末永卯之次<br>(34.6.8～38.6.7)<br>(38.6.8～39.1.12)                | 河野敏雄<br>(37.3.13～43.4.1)                              |  | 35       |
| 40       | 高坂宗一<br>(39.11.5～43.11.4)<br>(43.11.5～47.11.4)                           | 末永卯之次<br>(39.1.13～43.1.12)<br>(43.1.13～47.1.12)<br>(47.1.13～47.6.20) | (39.1.13～43.1.12)<br>(43.1.13～47.1.12)<br>(47.1.13～47.3.31) | 満沢哲三<br>(43.4.6～44.3.31)<br>林 甚平<br>(44.4.1～46.3.31)  | 早稲田吉次<br>(40.4.1～42.3.31)<br>満沢哲三<br>(42.4.1～43.4.5)<br>飯島英雄<br>(43.4.6～43.10.19)  | 40       |
| 45       | 小池卓美<br>(47.11.5～50.10.18)   | 鎌倉正晴<br>(48.2.1～52.1.31)   | 下沢政保<br>(47.6.1～51.5.31)                                    | 早稲田吉次<br>(46.4.1～52.3.31)                             | 早稲田吉次<br>(44.4.1～46.3.31)<br>小林秀彰<br>(46.4.1～50.3.31)<br>片桐一雄<br>(50.4.1～52.3.31)<br>宮下実雄<br>(52.4.1～56.3.31)  | 45       |
| 50       | 末永卯之次<br>(50.11.30～54.11.29)<br>(54.11.30～58.11.29)                      | 末永卯之次<br>(52.2.1～56.1.31)<br>(56.2.1～58.7.12)                        | 茅野文美<br>(51.6.1～55.5.31)<br>(55.6.1～59.2.5)                 | 太田主計<br>(52.4.1～56.3.31)                              |  | 50       |
| 55       |  |  |   | 宮下実雄<br>(56.4.1～60.3.31)                              | 伊藤明夫<br>(56.4.1～58.3.31)<br>湯沢喜代七<br>(58.4.1～60.3.31)<br>大沢喜一<br>(60.4.1～62.3.31)<br>小林 勝<br>(62.4.1～H元.3.31)<br>大西 博<br>(元.4.1～3.3.29)<br>林 英彦<br>(3.3.29～4.3.4)<br>小池好高<br>(4.3.9～5.3.31)<br>岩田 典<br>(5.4.6～7.3.29)<br>藤井房隆<br>(7.3.29～9.3.31) | 55       |
| 60       | 早稲田吉次<br>(58.11.30～62.11.29)<br>(62.11.30～H3.11.29)<br>(3.11.30～7.11.29) | 茅野文美<br>(59.2.6～63.2.5)<br>(63.2.6～H4.2.5)                           | 熊崎安二<br>(59.2.6～63.2.5)<br>(63.2.6～H4.2.5)                  | 湯沢喜代七<br>(60.4.1～62.3.31)<br>宮下実雄<br>(62.4.1～H5.3.31) |  | 60       |
| 平成<br>元  |  | 熊崎安二<br>(4.2.19～7.8.25)  | 堀内祥平<br>(4.2.19～8.2.18)<br>(8.2.19～12.2.18)                 | 上山儀一<br>(5.4.6～7.10.16)                               |  | 平成<br>元  |
| 7        | 熊崎安二<br>(7.11.30～11.11.29)<br>(11.11.30～15.11.29)                        | 高坂宗昭<br>(7.12.23～11.12.22)<br>(11.12.23～15.8.31)                     |   | 小池好高<br>(7.10.19～9.3.31)                              |  | 7        |
| 9        |  |  |   | 宮下岩夫<br>(9.4.4～13.3.31)                               | 森岡一雄<br>(9.4.4～11.3.30)  | 9        |
| 11       |  |  | 山田敏明<br>(12.2.19～15.12.12)                                  |   | 星野光希<br>(11.3.30～13.3.31)  | 11       |
| 13       |  |  |   | 堀越幸夫<br>(13.4.4～17.3.31)                              | 熊谷初男<br>(13.4.4～15.3.31)   | 13       |

※次ページに続く

## ● 町三役・正副議長

|          | 歴代町長                        | 歴代助役・副町長                                   | 歴代収入役                  | 歴代議長                      | 歴代副議長                     |          |
|----------|-----------------------------|--|------------------------|---------------------------|---------------------------|----------|
| 平成<br>15 | 高坂宗昭<br>(15.11.30～19.11.29) | 山田敏明<br>(15.12.13～19.3.31)                 | 平成16年4月1日～<br>収入役を置かない |                           | 高坂俊雄<br>(15.4.1～17.3.31)  | 平成<br>15 |
| 17       | (19.11.30～23.11.29)         | 平成19年4月1日～<br>助役改め副町長<br>(19.4.1～19.12.12) |                        | 野村利夫<br>(17.4.6～19.3.29)  | 織田信行<br>(17.4.6～19.3.29)  | 17       |
| 19       | (23.11.30～                  |  |                        | 織田信行<br>(19.3.29～21.3.31) | 松下寿雄<br>(19.3.29～21.3.31) | 19       |
| 21       |                             | 箕浦税夫<br>(19.12.13～23.12.12)<br>(23.12.13～  |                        | 松下寿雄<br>(21.4.2～25.3.31)  | 平澤 晃<br>(21.4.2～25.3.31)  | 21       |

## ● 平成24年の町の10大ニュース

**1位 国道153号伊南バイパス(本郷～堂前線)開通・与田切大橋 命名**

**2位 三重県鳥羽市との交流はじまる**

災害時相互応援協定を足がかりに

**3位 道の駅花の里いいじま200万人来場達成**

おかげさまで開駅10周年

**4位 「第1回いいちゃん産業祭り」開催**

農業、商工、行政が協力した新しい祭典

**5位 飯島町建設水道防災協会と防災協定**

災害時の応急措置に大きな期待

**6位 ハッピーバースフラワー事業始まる**

地元花農家の協力で子育てを支援

**7位 役場西庁舎新設**

新たに「保健センター」と「教育委員会」の機能

**8位 ノルディックウォーク広まる**

ポールを持って飯島の美しい自然を歩こう

**9位 橋幸夫さん越百大使に就任**

橋さん「町の皆さんを元気にしたい」

**10位 「赤と白のメロディ」マップラリー開催**

この町の小説にちなんだ企画、中学生の発案で

## ● 歳入決算額の推移(一般会計)

(単位:千円)

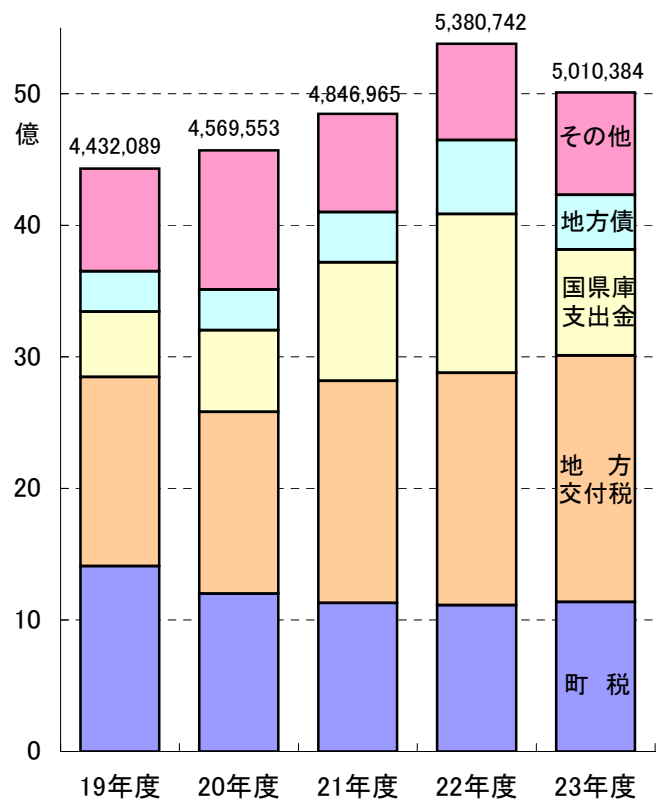

## ● 歳出決算額の推移(一般会計)

(単位:千円)

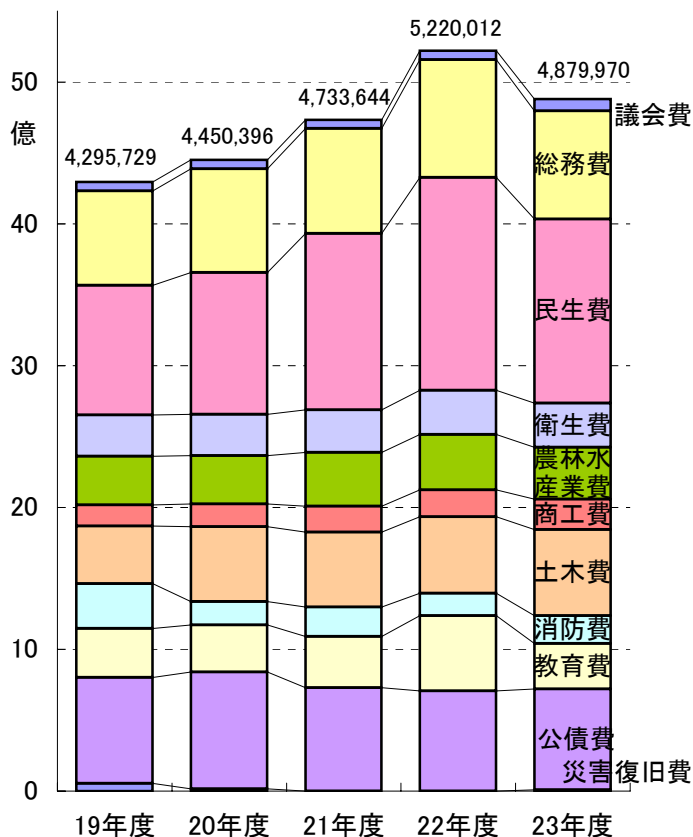

## ● 一般会計歳入歳出状況

資料:総務課(単位:千円)

| 項目   | 年度     | 19年度      |       | 20年度      |       | 21年度      |       | 22年度      |       | 23年度      |       |
|------|--------|-----------|-------|-----------|-------|-----------|-------|-----------|-------|-----------|-------|
|      |        | 決算額       | 千分比   | 決算額       | 千分比   | 決算額       | 千分比   | 決算額       | 千分比   | 決算額       | 千分比   |
| 歳入   | 総額     | 4,432,089 | 1,000 | 4,569,553 | 1,000 | 4,846,965 | 1,000 | 5,380,742 | 1,000 | 5,010,384 | 1,000 |
|      | 町税     | 1,408,409 | 318   | 1,199,962 | 263   | 1,128,597 | 233   | 1,112,125 | 207   | 1,137,491 | 227   |
|      | 地方交付税  | 1,439,464 | 325   | 1,383,321 | 303   | 1,690,206 | 349   | 1,765,759 | 328   | 1,872,447 | 374   |
|      | 国県支出金  | 497,113   | 112   | 618,202   | 135   | 899,147   | 185   | 1,207,581 | 224   | 805,336   | 161   |
|      | 地方債    | 305,400   | 69    | 311,400   | 68    | 382,500   | 79    | 562,456   | 105   | 416,362   | 83    |
|      | その他    | 781,703   | 176   | 1,056,668 | 231   | 746,515   | 154   | 732,821   | 136   | 778,748   | 155   |
| 歳出   | 総額     | 4,295,729 | 1,000 | 4,450,396 | 1,000 | 4,733,644 | 1,000 | 5,220,012 | 1,000 | 4,879,970 | 1,000 |
|      | 議会費    | 64,964    | 15    | 63,575    | 14    | 62,236    | 13    | 62,679    | 12    | 83,845    | 17    |
|      | 総務費    | 664,273   | 155   | 729,655   | 164   | 740,212   | 156   | 831,956   | 159   | 762,488   | 156   |
|      | 民生費    | 914,512   | 213   | 999,963   | 225   | 1,244,050 | 263   | 1,500,169 | 288   | 1,298,390 | 266   |
|      | 衛生費    | 290,281   | 68    | 291,139   | 65    | 298,646   | 63    | 310,113   | 59    | 311,197   | 64    |
|      | 農林水産業費 | 345,181   | 80    | 341,685   | 77    | 380,783   | 81    | 390,871   | 75    | 365,804   | 75    |
|      | 商工費    | 147,095   | 34    | 160,862   | 36    | 182,304   | 39    | 190,367   | 36    | 214,934   | 44    |
|      | 土木費    | 406,858   | 95    | 527,352   | 119   | 526,695   | 111   | 539,574   | 103   | 606,256   | 124   |
|      | 消防費    | 316,890   | 74    | 164,498   | 37    | 207,823   | 44    | 157,064   | 30    | 196,499   | 40    |
|      | 教育費    | 344,225   | 80    | 333,032   | 75    | 361,725   | 76    | 530,360   | 102   | 320,139   | 66    |
|      | 公債費    | 748,165   | 174   | 823,146   | 185   | 729,170   | 154   | 706,859   | 136   | 710,743   | 146   |
|      | 災害復旧費  | 53,285    | 12    | 15,489    | 3     | 0         | 0     | 0         | 0     | 9,675     | 2     |
| 諸支出費 | -      | -         | -     | -         | -     | -         | -     | -         | -     | -         |       |

## ● 財政力指数の推移

資料：総務課(単位：千円・%)

| 区分      | 19年度      | 20年度      | 21年度      | 22年度      | 23年度      |
|---------|-----------|-----------|-----------|-----------|-----------|
| 基準財政需要額 | 2,554,019 | 2,639,285 | 2,655,467 | 2,656,318 | 2,700,100 |
| 基準財政収入額 | 1,237,729 | 1,395,820 | 1,110,903 | 1,063,429 | 1,037,446 |
| 財政力指数   | 0.45      | 0.49      | 0.48      | 0.45      | 0.40      |

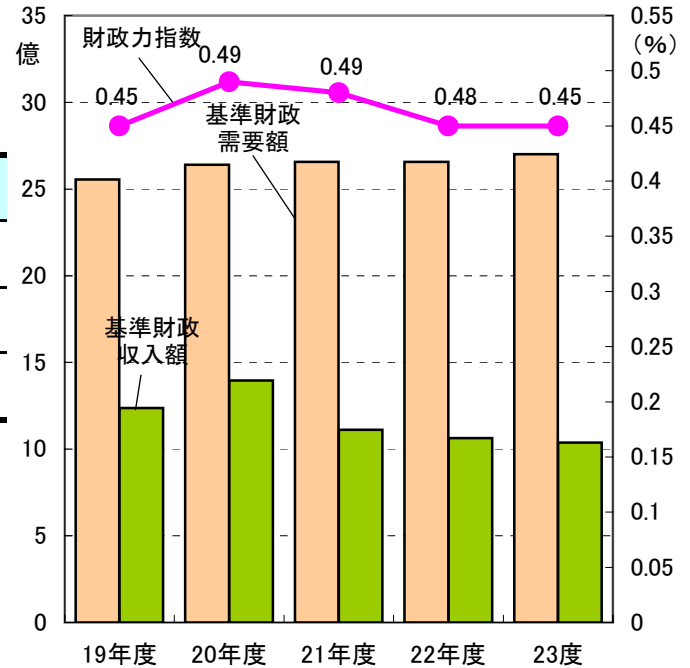

## ● 町税決算額の推移

資料：総務課(単位：千円)

| 区分      | 19年度      | 20年度      | 21年度      | 22年度      | 23年度      |
|---------|-----------|-----------|-----------|-----------|-----------|
| 町民税     | 734,113   | 516,094   | 463,762   | 428,707   | 438,356   |
| 固定資産税   | 610,629   | 620,543   | 601,709   | 617,300   | 622,930   |
| たばこ税    | 36,898    | 36,504    | 35,945    | 38,881    | 48,906    |
| 軽自動車税   | 26,769    | 26,821    | 27,181    | 27,237    | 27,299    |
| 特別土地保有税 | 0         | 0         | 0         | 0         | 0         |
| 合計      | 1,408,409 | 1,199,962 | 1,128,597 | 1,112,125 | 1,137,491 |

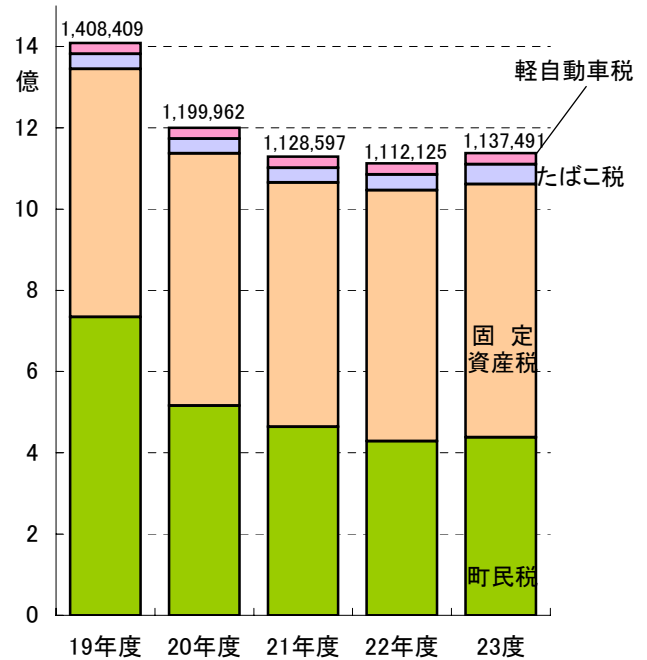

## ● 町債現在高

資料：総務課(単位：千円)

| 項目<br>年度末 | 総額                  | 民生費              | 農林水産業費           | 商工費              | 土木費                 | 消防費            | 教育費              | 災害復旧費           | その他                 | 公営企業費               |
|-----------|---------------------|------------------|------------------|------------------|---------------------|----------------|------------------|-----------------|---------------------|---------------------|
| 平成17年度    | 14,420,358<br>(100) | 668,432<br>(4.6) | 669,544<br>(4.6) | 279,163<br>(1.9) | 1,863,471<br>(12.9) | 1,640<br>(0.0) | 686,585<br>(4.8) | 14,953<br>(0.1) | 2,042,492<br>(14.3) | 8,194,078<br>(56.8) |
| 18年度      | 15,102,298<br>(100) | 785,978<br>(5.2) | 599,421<br>(4.0) | 560,199<br>(3.7) | 1,756,553<br>(11.6) | 820<br>(0.0)   | 688,502<br>(4.6) | 14,200<br>(0.1) | 2,146,903<br>(14.2) | 8,549,722<br>(56.6) |
| 19年度      | 15,035,118<br>(100) | 735,674<br>(4.9) | 466,268<br>(3.1) | 541,003<br>(3.6) | 1,625,866<br>(10.8) | 0<br>(0.0)     | 605,893<br>(4.0) | 10,480<br>(0.1) | 2,248,847<br>(15.0) | 8,801,087<br>(58.5) |
| 20年度      | 14,672,656<br>(100) | 683,448<br>(4.7) | 362,324<br>(2.5) | 493,615<br>(3.4) | 1,566,909<br>(10.7) | 6,100<br>(0.0) | 416,911<br>(2.8) | 6,688<br>(0.0)  | 2,300,435<br>(15.7) | 8,836,226<br>(60.2) |
| 21年度      | 14,412,456<br>(100) | 629,225<br>(4.4) | 312,033<br>(2.2) | 448,126<br>(3.1) | 1,412,306<br>(9.8)  | 6,100<br>(0.0) | 355,056<br>(2.5) | 2,857<br>(0.0)  | 2,427,226<br>(16.8) | 8,819,527<br>(61.2) |
| 22年度      | 14,248,986<br>(100) | 572,103<br>(4.0) | 291,156<br>(2.0) | 405,358<br>(3.1) | 1,397,791<br>(9.8)  | 4,572<br>(0.0) | 317,485<br>(2.2) | 2,410<br>(0.0)  | 2,553,620<br>(17.9) | 8,704,491<br>(61.0) |
| 23年度      | 13,967,399<br>(100) | 513,464<br>(3.7) | 260,003<br>(1.9) | 362,399<br>(2.6) | 1,390,925<br>(10.0) | 3,048<br>(0.0) | 257,009<br>(1.8) | 4,156<br>(0.0)  | 2,546,654<br>(18.2) | 8,629,741<br>(61.8) |

## ● 町有財産

資料：総務課・会計課

| 区分<br>年度末 | 土 地<br>(km <sup>2</sup> ) | 建 物<br>(m <sup>2</sup> ) | 山 林<br>(m <sup>2</sup> ) | 有価証券<br>(千円) | 出資による権利<br>(千円) |
|-----------|---------------------------|--------------------------|--------------------------|--------------|-----------------|
| 平成17年度    | 13.93                     | 58,444                   | 13,544,400               | 4,450        | 198,400         |
| 18年度      | 13.93                     | 59,560                   | 13,541,420               | 4,450        | 209,400         |
| 19年度      | 13.93                     | 59,959                   | 13,541,420               | 4,450        | 227,900         |
| 20年度      | 13.93                     | 59,588                   | 13,541,420               | 4,450        | 333,926         |
| 21年度      | 13.93                     | 60,457                   | 13,541,420               | 4,450        | 333,926         |
| 22年度      | 13.94                     | 65,692                   | 13,541,420               | 4,450        | 333,926         |
| 23年度      | 14.14                     | 66,601                   | 13,749,200               | 4,450        | 326,926         |

## ● 平成24年度一般会計当初予算

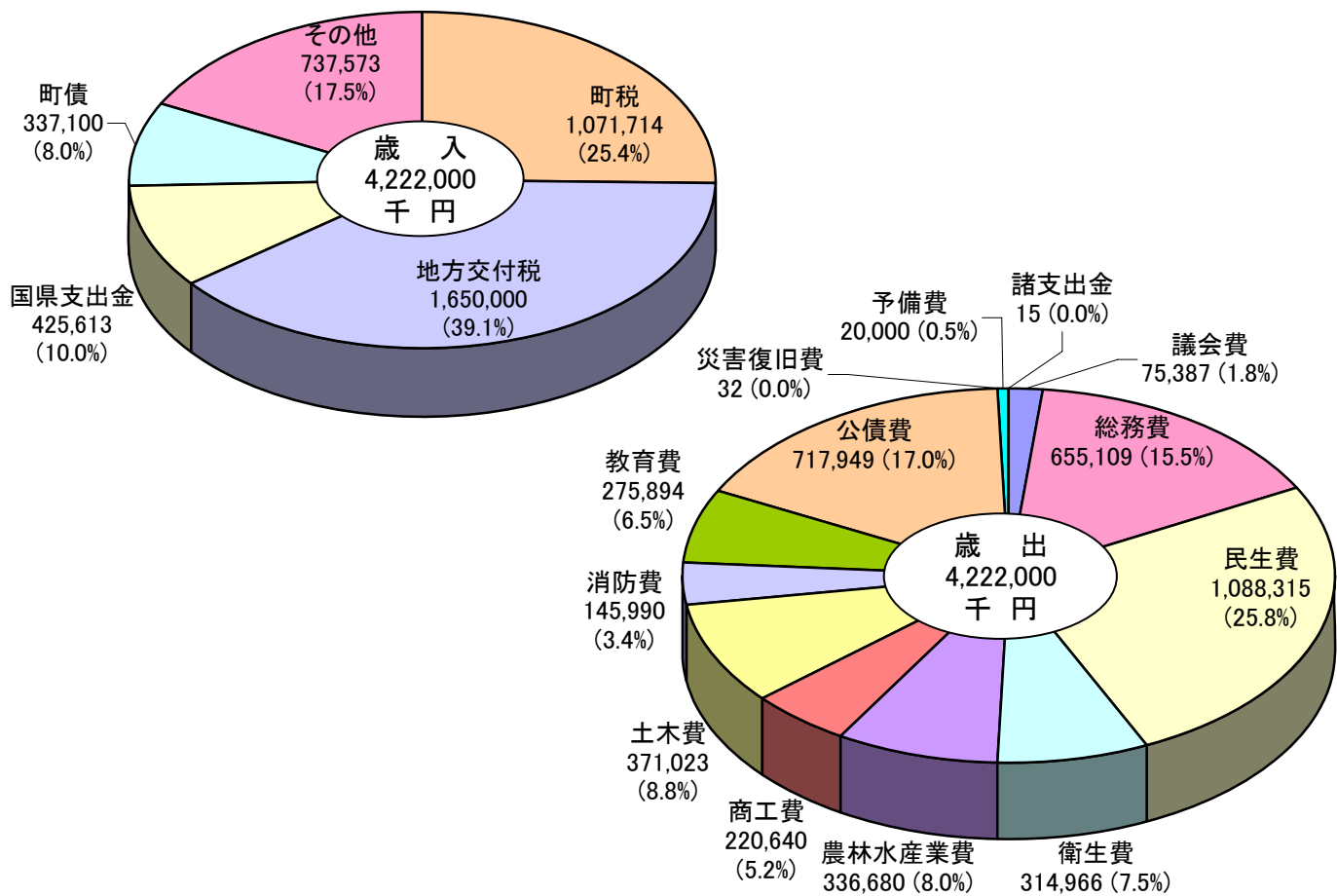

## ● 特別会計歳出額

(単位：円)

| 項 目      | 平成22年度決算額   | 平成23年度決算額   |
|----------|-------------|-------------|
| 国民健康保険   | 887,020,853 | 888,499,773 |
| 後期高齢者医療  | 100,389,176 | 101,286,713 |
| 老人保健医療   | 9,047,276   | -           |
| 介護保険     | 865,767,544 | 942,742,196 |
| 公共下水道事業  | 398,968,724 | 342,179,474 |
| 農業集落排水事業 | 207,934,727 | 227,104,912 |
| 水道事業     | 320,530,735 | 446,737,847 |

※老人保健医療は、平成23年度から後期高齢者医療へ完全移行



# 飯島町行政機構図

平成25年4月1日現在

【出先機関等】

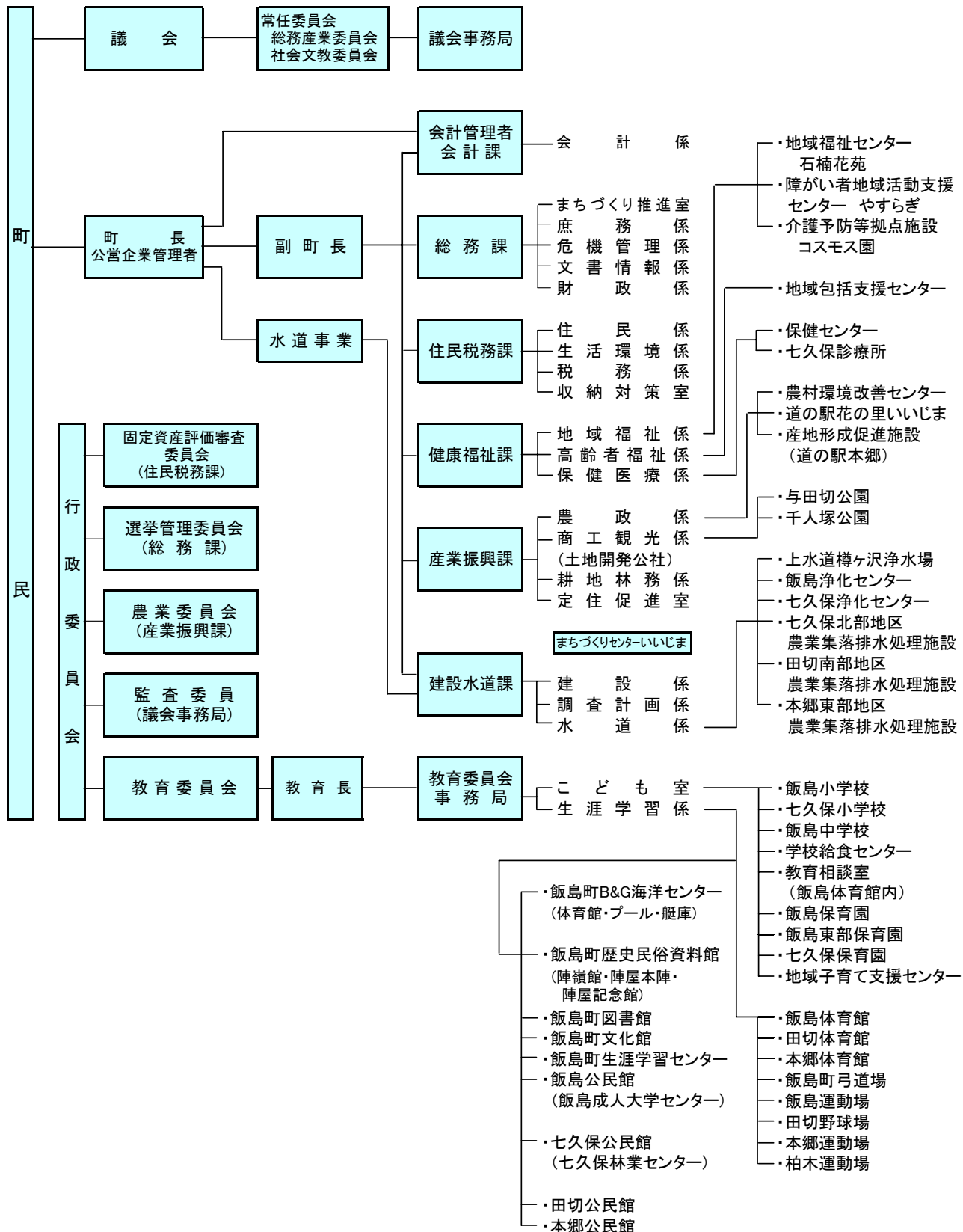

## 主要施設機関一覧表

| 名 称                    | 住 所          | 位 置 | 電 話     |
|------------------------|--------------|-----|---------|
| <b>● 役 場</b>           |              |     |         |
| 飯島町役場                  | 飯 島 2537     | 山 久 | 86-3111 |
| <b>● 小中学校</b>          |              |     |         |
| 飯島小学校                  | 飯 島 2426     | 南仲町 | 86-2041 |
| 七久保小学校                 | 七久保 4235     | 南街道 | 86-2525 |
| 飯島中学校                  | 飯 島 2532-2   | 山 久 | 86-2020 |
| 学校給食センター               | 飯 島 2442-23  | 山 久 | 86-2708 |
| <b>● 保 育 園・子育て支援施設</b> |              |     |         |
| 飯島保育園                  | 飯 島 2844     | 上ノ原 | 86-2243 |
| 飯島東部保育園                | 飯 島 587-2    | 鳥居原 | 86-3267 |
| 七久保保育園                 | 七久保 760-1    | 南街道 | 86-2724 |
| 飯島町地域子育て支援センター         | 飯 島 587-2    | 鳥居原 | 86-8131 |
| <b>● 教育・文化施設</b>       |              |     |         |
| 飯島町文化館                 | 飯 島 2489     | 山 久 | 86-5877 |
| 飯島町図書館                 | 飯 島 2489     | 山 久 | 86-5871 |
| 飯島町飯島公民館               | 飯 島 1189-1   | 南仲町 | 86-4863 |
| 飯島町七久保公民館              | 七久保 770-1    | 南街道 | 86-6466 |
| 飯島町田切公民館               | 田 切 2823-6   | 追 引 | 86-6404 |
| 飯島町本郷公民館               | 本 郷 53-1     | 本 五 | 86-6716 |
| 飯島町陣嶺館                 | 飯 島 2588-2   | 上ノ原 |         |
| 飯島陣屋本陣・記念館             | 飯 島 2309-1   | 中 町 | 86-4212 |
| <b>● 体育施設</b>          |              |     |         |
| 飯島運動場                  | 飯 島 2436-1   | 中 町 |         |
| 本郷運動場                  | 本 郷 1136-1   | 本 四 |         |
| 柏木運動場                  | 七久保 2589-14  | 柏 木 |         |
| 飯島町営田切野球場              | 田 切 1212-381 | 北河原 |         |
| 飯島体育館                  | 飯 島 2442-4   | 山 久 |         |
| 田切体育館                  | 田 切 2817     | 南 割 |         |
| 本郷体育館                  | 本 郷 53-1     | 本 五 |         |
| 飯島町B&G海洋センター           | 七久保 2589-10  | 柏 木 |         |
| 飯島町弓道場                 | 飯 島 2481     | 山 久 |         |
| <b>● 公園施設</b>          |              |     |         |
| 与田切公園                  | 飯 島 4-1      | 豊 岡 | 86-6046 |
| 千人塚公園                  | 七久保 3017-117 | 北 村 | 86-6780 |
| <b>● 福祉・保健・衛生施設</b>    |              |     |         |
| 地域福祉センター石楠花苑           | 飯 島 2551     | 上ノ原 | 86-5511 |
| 保健センター(西庁舎)            | 飯 島 2529     | 山 久 | 86-2704 |
| 七久保診療所                 | 七久保 730-1    | 南街道 | 86-6464 |
| 障がい者地域活動支援センター「やすらぎ」   | 飯 島 2317-3   | 中 町 | 86-6225 |
| 介護予防等拠点施設「コスモス園」       | 飯 島 745      | 親 町 |         |

| 名 称             | 住 所          | 位 置 | 電 話     |
|-----------------|--------------|-----|---------|
| <b>● 上下水道施設</b> |              |     |         |
| 上水道樽ヶ沢浄水場       | 飯 島 3912-1   |     | 86-3255 |
| 飯島浄化センター        | 飯 島 380-1    |     | 86-3901 |
| 七久保浄化センター       | 七久保 1032-34  |     | 86-6568 |
| 七久保北部農業集落排水処理施設 | 七久保 2190-2   |     | 86-5417 |
| 田切南部農業集落排水処理施設  | 田 切 2490-1   |     | 86-5417 |
| 本郷東部農業集落排水処理施設  | 本 郷 551      |     | 86-6617 |
| <b>● その他</b>    |              |     |         |
| 飯島町土地開発公社       | 飯 島 2537     | 山 久 | 86-3111 |
| まちづくりセンターいいじま   | 飯 島 2489     | 山 久 | 86-6780 |
| 飯島町観光協会         | 飯 島 2489     | 山 久 | 86-6780 |
| 農村環境改善センター（西庁舎） | 飯 島 2529     | 山 久 |         |
| 道の駅本郷           | 本 郷 2406-192 | 本 六 | 86-6415 |
| 道の駅花の里いいじま      | 七久保 2254     | 柏 木 | 86-6580 |
| 飯島成人大学センター      | 飯 島 1189-1   | 南仲町 | 86-4863 |
| 七久保林業センター       | 七久保 770-1    | 南街道 | 86-6466 |
| 国土交通省天竜川上流河川事務所 |              |     |         |
| 飯島砂防出張所         | 飯 島 2527-3   | 山 久 | 86-2159 |
| 南消防署            | 本 郷 263-1    | 本 三 | 89-1119 |
| 駒ヶ根警察署飯島警察官駐在所  | 飯 島 2317-4   | 中 町 | 86-2033 |
| 駒ヶ根警察署七久保警察官駐在所 | 七久保 773-1    | 南街道 | 86-2509 |
| 飯島町社会福祉協議会      | 飯 島 2551     | 上ノ原 | 86-5511 |
| 特別養護老人ホーム「越百園」  | 七久保 1338-1   | 荒 田 | 89-1222 |
| 飯島郵便局           | 飯 島 1473-4   | 中 町 | 86-2049 |
| 七久保郵便局          | 七久保 749-1    | 南街道 | 86-2549 |
| 田切簡易郵便局         | 田 切 2739-4   | 南 割 | 86-3921 |
| 飯島町商工会          | 飯 島 1431-4   | 中 町 | 86-2162 |
| 上伊那農業協同組合飯島支所   | 飯 島 1427-1   | 中 町 | 89-1100 |
| 〃 七久保支所         | 七久保 1493     | 北街道 | 86-2523 |
| 八十二銀行飯島支店       | 飯 島 1427-12  | 中 町 | 86-3182 |
| アルプス中央信用金庫飯島支店  | 飯 島 1445-1   | 中 町 | 86-3147 |
| J R飯田線 飯 島 駅    | 飯 島 1113-10  | 南仲町 | 86-2052 |
| 〃 七久保駅          | 七久保 847-2    | 新 田 |         |
| 〃 田 切 駅         | 田 切 2787-7   | 追 引 |         |
| 〃 本 郷 駅         | 本 郷 1887-2   | 本 二 |         |
| 〃 高遠原駅          | 七久保 4953-2   | 高遠原 |         |

発 行 ■長野県上伊那郡飯島町  
発行日 ■平成25年3月  
編 集 ■飯島町役場総務課