



「道の駅田切の里」グランドオープン！（7月16日）

いいまち

# — も く じ —

町民憲章	1
沿 革	2
地域指定概要・宣言	3
町民のくらし	4
自 然	5
人 口	6
農 業	8
商工業	9
生活環境	10
社会福祉	12
児童福祉・教育・文化	13
保健・衛生	14
議会・行財政	16
飯島町行政機構図	21
主要施設機関一覧表	22

## 利用にあたって

1. 本書は原則として「飯島町」の区域内における全般的な基本的、統計的資料を掲載しています。
2. 資料は主に町内各官庁、団体、会社および庁内各課局から収録したもので、資料の出所は各表の上部右端に掲げ、刊行物によるものにはその書名を付記してあります。
3. 調査の時点、時期については、特に注記しないかぎり表の時期の示し方は、次のとおりです。
  - 「年次」・・・・・・ 暦年（1月～12月）
  - 「年度」・・・・・・ 会計年度（4月～翌年3月）
  - 「年月日」・・・・・・ 調査年月日
4. 数字の単位未満は四捨五入をしてありますので、総数欄の数値と内容が一致しない場合もあります。また、すでに公表されている数値と相違するものは、編集の際に訂正したものであります。
5. 統計表中の符号の用法は、次のとおりです。
  - 「—」・・・・・・ 皆無または該当数字のないもの
  - 「…」・・・・・・ 不詳または資料が得られないもの
  - 「0」・・・・・・ 単位未満
  - 「△」・・・・・・ 負 数
  - 「×」・・・・・・ 該当数字の公表をさし控えたもの
6. 本書に収録した統計資料について、さらに詳細な数値が必要な場合、あるいは疑義のある場合は、各表にある資料出所機関、または本町総務課文書情報係に照会してください。



## 飯島町民憲章

西に中央アルプスの雄峰南駒ヶ岳 東に南アルプスの連山を仰ぎ 数ある清流の恵みを受け 美しい自然にはぐくまれたわたくしたちの飯島町は 古くは江戸幕府直轄の飯島陣屋 また 伊那県庁が置かれるなど由緒ある歴史と開拓に励む伝統を刻みながら 発展を重ねてきました

わたくしたちは いま このまちの住民であることに誇りと自覚をもち さらに未来に向けて対話の気風を尊重しながら 希望にみちた魅力ある飯島のまちをめざしてここに町民憲章を定めます

- 水とみどりに恵まれた自然を生かして  
さわやかで 美しいまちをつくりましょう
- 調和のとれた産業を伸ばして  
活力にみちた ゆたかなまちをつくりましょう
- 教育を重んじ 子どもをすこやかに育てて  
たくましく あかるいまちをつくりましょう
- スポーツや学芸に親しみをもって  
健康で 文化の香り高いまちをつくりましょう
- 思いやりの輪をひろげ ふれあいを深めて  
心やすらぐ 平和なまちをつくりましょう

(昭和61年7月1日制定)

### 町のイメージキャラクター「いいちゃん」



飯島町の「い」の字をモチーフに、2つのアルプスに抱かれた町を明るく楽しく表現しています。陣笠は飯島陣屋などの歴史を、腕に抱えた花は花き栽培などの産業が未来に向かって元気に歩いていく様子を表しています。

(平成13年10月27日制定)

# 沿 革

原始・古代	各地に集落ができる。
鎌倉時代	飯島氏の支配のもとに飯島郷の開発が進む。
江戸時代	幕府の直轄地を支配した飯島陣屋が置かれる。 この地方の政治・経済・文化の中心地をして栄える。
明治初期（元～4年）	伊那県庁が設置される。
明治 8年 1月23日	飯島村、石曾根村、田切村、本郷村の4か村が合併して飯島村となる。 一方、七久保村は同日、小平・前沢・田島・上片桐・片桐の5村と合併して片桐村となる。
明治14年 8月17日	片桐村は、上片桐村・片桐村・七久保村の3か村に分離し七久保村が発足する。
明治15年 4月 5日	飯島村から田切及び本郷が分離し、飯島村・田切村・本郷村の3か村となる。
明治22年 4月 1日	市町村制の試行に際し、飯島村・田切村・本郷村の3か村が合併して「飯島村」となる。 「七久保村」はそのまま新村として発足する。
昭和24年 4月 1日	飯島村は南向村の一部日曾利を境界変更により編入する。
昭和28年 2月 1日	七久保村は字三林、字袴ヶ腰、字烏帽子ヶ丘の一部面積14.5km <sup>2</sup> を境界変更により隣村上片桐村へ編入する。
昭和29年 1月 1日	飯島村は町制を施行し「飯島町」となる。
昭和31年 9月30日	飯島町と七久保村が合併し、新「飯島町」となり現在に至る。
昭和61年 3月 1日	県営圃場整備事業の実施にともない中川村との境界を一部変更（等積交換4,948,555m <sup>2</sup> ）する。
平成 2年 1月 1日	建設省国土地理院の測定により、総面積を87.26km <sup>2</sup> （従92.52km <sup>2</sup> ）に変更した。（昭和63年全国都道府県市町村別面積調、平成元年11月10日発表による）
平成10年10月 1日	建設省国土地理院の測定により、総面積を86.94km <sup>2</sup> （従87.26km <sup>2</sup> ）に変更した。（日曾利と中川村の地図上の境界是正により、平成10年全国都道府県市町村別面積調、平成11年2月8日発表による）
平成27年 3月 6日	平成26年度全国都道府県市区町村別面積調（電子国土基本図を直接計測する方法）により、総面積を86.96km <sup>2</sup> （従86.94km <sup>2</sup> ）に変更した。

## 地域指定概要

### [工業]

伊那テクノバレー圏域	昭和60年 8月31日参画
農村地域工業等導入促進地区（中田切工業導入地区）	昭和48年11月30日指定
〃（陣馬工業導入地区）	昭和51年 2月28日変更指定
〃（陣馬・針ヶ平工業導入地区）	昭和61年 8月 6日変更指定
〃（久根平工業導入地区）	平成 6年12月 5日変更指定
〃（陣馬・久根平工業導入地区）	平成20年12月12日変更指定
〃（柏木工業導入地区）	平成25年 7月 8日変更指定

### [中部圏・都市]

中部圏開発整備法指定区域	昭和43年11月14日指定
中部保全区域（中央アルプス区域）	
都市計画区域	昭和50年 3月27日指定

### [農林]

農業振興地域	昭和45年 3月30日指定
酪農近代化計画認定市町村	昭和47年 3月31日指定

### [生活圏]

広域市町村圏	昭和45年 7月21日指定
地方生活圏	昭和45年度指定

### [防災]

東海地震に係る地震防災対策強化地域	昭和54年 8月 7日指定
南海トラフ地震防災対策推進地域	平成26年 3月28日指定

## 宣言・制定

○ 公明選挙の町	昭和37年12月17日
○ 交通安全宣言の町	昭和42年 6月15日
○ 非核・平和宣言の町	昭和59年12月14日
○ 自主申告と振替納税を推進する町	昭和60年 3月 5日
○ 暴力行為・暴走行為追放の町	昭和62年10月 5日
○ ゆとり宣言	平成 2年 6月20日
○ 環境宣言	平成 4年 9月28日
○ 農産物自給向上宣言	平成 6年 9月22日
○ 人権尊重の町	平成 8年 3月22日
○ 夜光反射材・シートベルト着用宣言	平成11年 9月22日
○ 青色申告と期限内納税を推進する町	平成12年 7月 5日
○ 飲酒運転撲滅宣言の町	平成18年12月 8日
○ 飯島町民憲章の制定	昭和61年 7月 1日
○ 飯島町の町の花、町の木の制定	昭和61年 7月 1日
○ 新飯島町町歌（空の青に咲く未来）制定	平成13年10月27日

# 町民の暮らし



**世帯人数**  
一世帯平均 2.80人  
(全世帯数 3,492世帯)  
(平成28年1月1日現在)



**平均年齢**  
49.5歳  
(最多年齢層 67歳)  
(平成28年1月1日現在)



**出生**  
71人  
月に 5.9人  
(平成27年1月～12月)



**死亡**  
135人  
月に 11.25人  
(平成27年1月～12月)



**転入**  
364人  
(外国人含む)  
(平成27年1月～12月)



**転出**  
302人  
(外国人含む)  
(平成27年1月～12月)

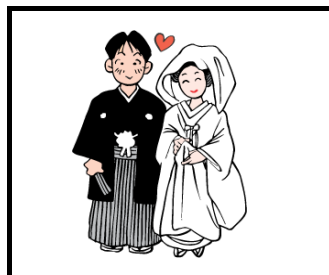

**婚姻**  
35組  
(結婚年齢平均 男 32.5歳  
女 30.9歳)

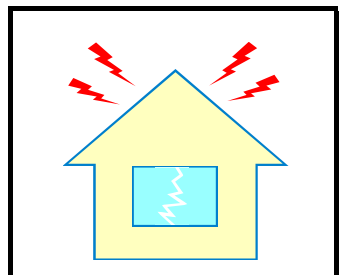

**離婚**  
15組  
(離婚年齢平均 男 38.9歳  
女 38.3歳)

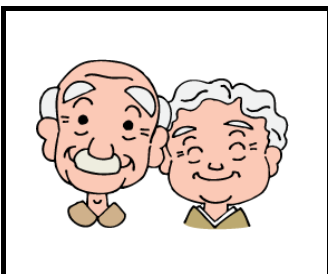

**高齢化率**  
65歳以上 3,242人 (33.1%)  
(男 1,402人 女 1,840人)  
(平成28年1月1日現在)



**上水道**  
使用量1日 2,465m<sup>3</sup>  
1人1日 255ℓ  
(平成27年度)

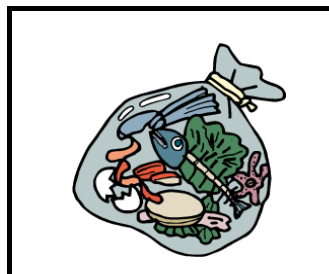

**ゴミ収集量**  
もえるゴミ 月 84トン  
金属類 月 2トン  
ガラス類他 月 4トン



**道路**  
道路延長 369.9km  
改良率 79.5%  
舗装率 77.3%

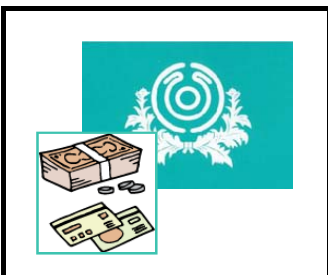

**町税**  
1人 115,059円  
(個人住民税 1人 38,752円)  
(固定資産税 1人 65,602円)

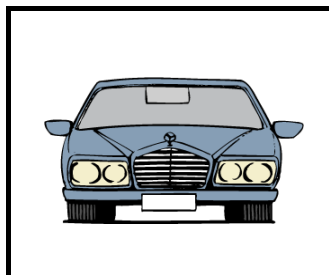

**自動車**  
一世帯2.5台  
(平成28年1月1日現在)



**交通事故(人身)**  
10件  
(負傷者12人 死亡者0人)  
(平成27年1月1日～12月31日)



**火災**  
3件  
(建物火災 1件)  
(平成27年1月1日～12月31日)



# 自然

## ● 地 勢

(平成28年1月1日現在)

面 積	広 ぼ う		役場の位置 上伊那郡飯島町飯島2537番地		
	東 西	南 北	東 経	北 緯	標 高
86.96 km <sup>2</sup>	16.3km	9.3km	137度55分	35度40分	687m

資料:住民税務課 単位:km

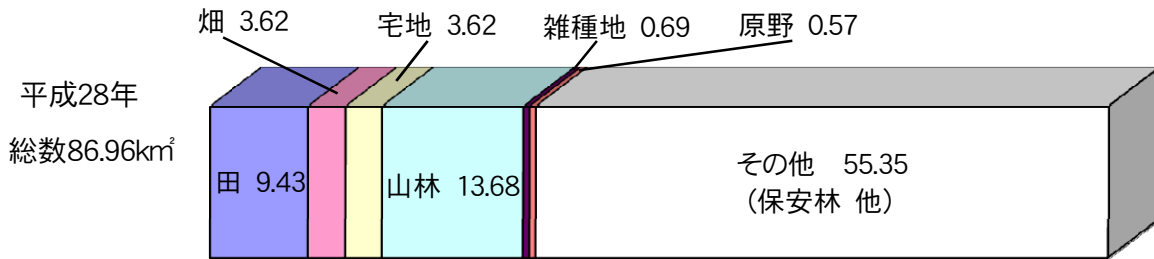

## ● 課税台帳登載土地

(平成28年1月1日現在)

種 類 別	面積 (km <sup>2</sup> )	課 税 額		評 価 額 (千円)	m <sup>2</sup> 当りの単価 (円)
		課 税 額	内非課税他		
総 数	86.96	24,061,626	60.12	24,061,626	896
田	9.43	1,057,846	0.00	1,057,846	112
畑	3.62	179,691	0.00	179,691	50
宅 地	3.62	20,316,486	0.19	20,316,486	5,923
山 林	13.68	241,041	4.50	241,041	26
原 野	0.57	9,092	0.13	9,092	21
雑 種 地	0.69	1,989,698	0.03	1,989,698	3,015
そ の 他	55.35	267,772	55.27	267,772	3,347

## ● 気 象

(平成27年)

観測地点:長野県気象台 飯島観測所  
(飯島町七久保4524) 海拔728m

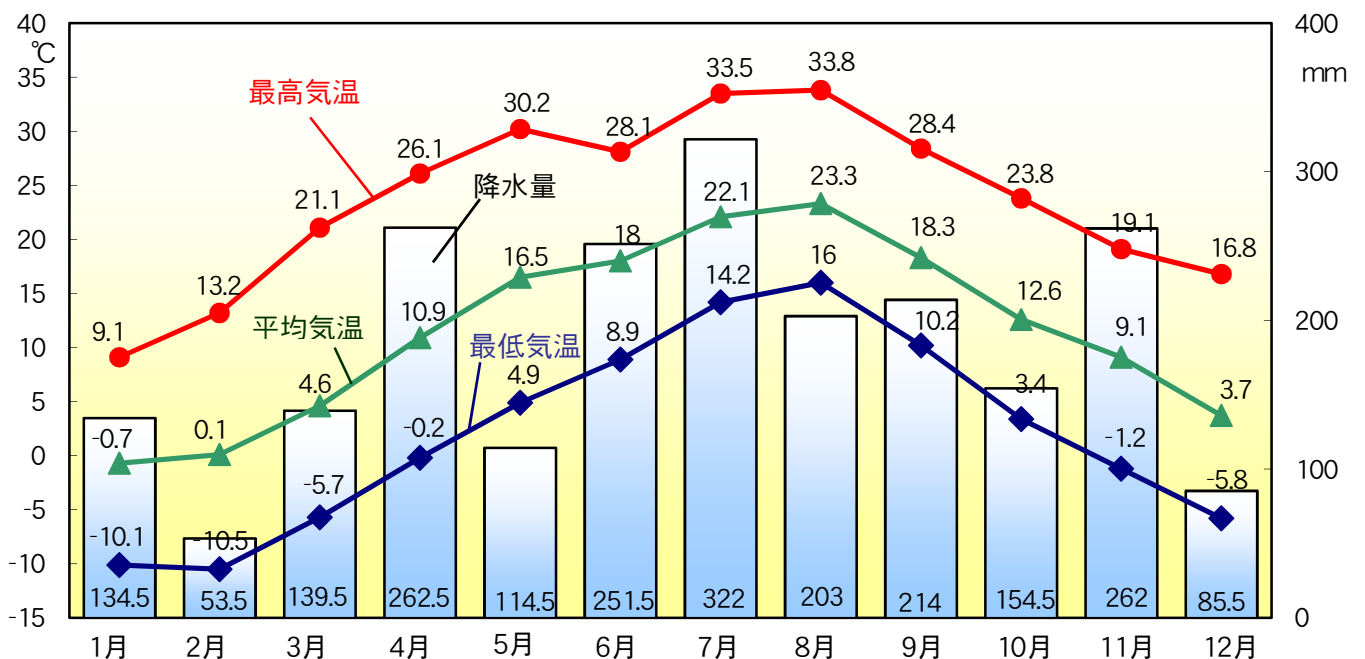

# 人口

## ● 人口と世帯の推移

(各調査年10月1日現在)

資料: 国勢調査

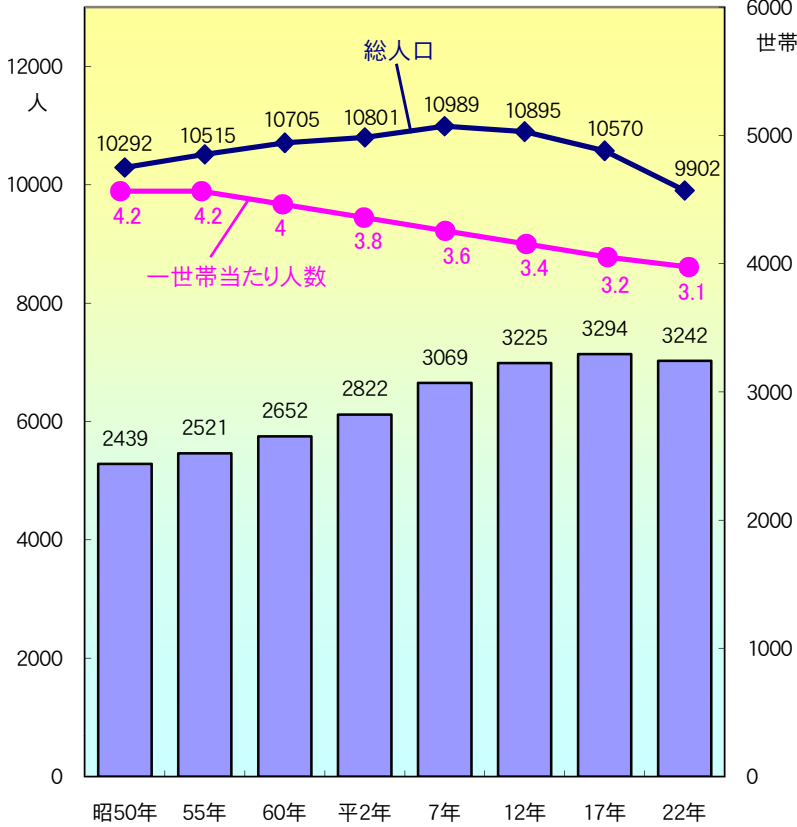

## ● 年齢・男女別人口

(平成28年1月1日現在)

資料: 住民税務課

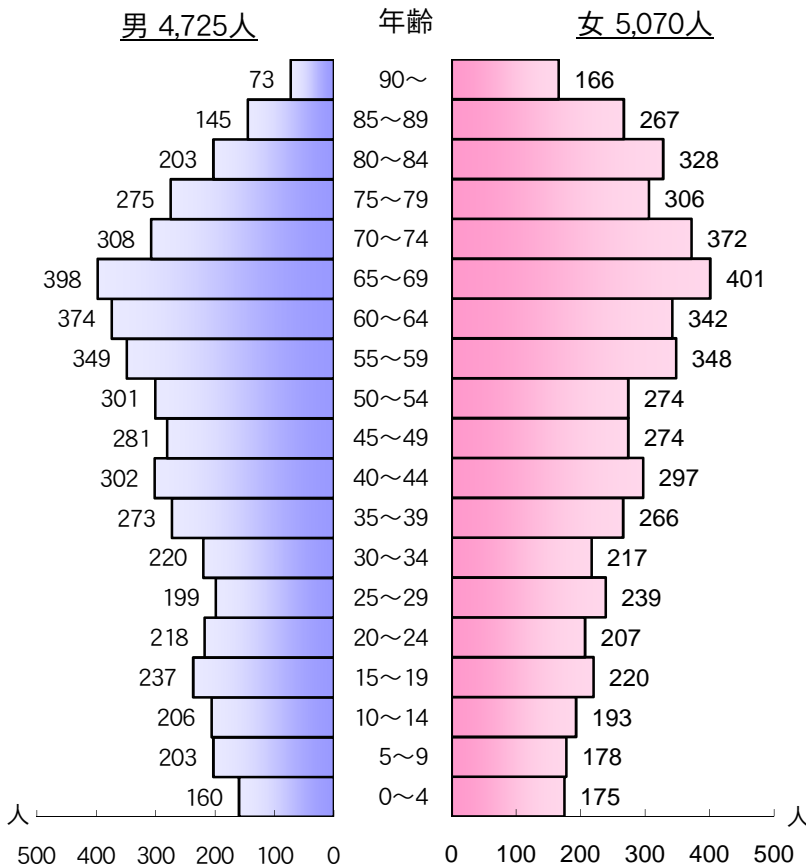

## ● 耕地・自治会別人口・世帯数

(平成28年1月1日現在)

資料: 住民税務課

行政区	合計			
	男	女	計	世帯
岩間	230	238	468	157
高尾	89	96	185	52
赤坂	291	298	589	212
北町	184	178	362	132
上ノ原	195	198	393	123
中町	132	166	298	99
南仲町	85	89	174	62
南町	185	188	373	142
親町	223	227	450	174
豊岡	120	132	252	89
山久	101	101	202	78
石曽根	91	84	175	50
鳥居原	155	170	325	95
日曽利	63	80	143	45
舟久保住宅	5	8	13	11
豊岡住宅	4	4	8	6
美沢	49	55	104	37
北梅戸	43	69	112	47
赤坂グリーンヒル	57	44	101	33
グリーンリーフ飯島	16	15	31	11
グリーンハート	27	30	57	17
<b>飯島 小計</b>	<b>2,345</b>	<b>2,470</b>	<b>4,815</b>	<b>1,672</b>
春日平	135	132	267	99
追引	117	113	230	77
南割	67	76	143	47
南田切	76	59	135	43
中平	94	106	200	61
北河原	92	89	181	57
<b>田切 小計</b>	<b>581</b>	<b>575</b>	<b>1,156</b>	<b>384</b>
本郷第一	82	99	181	59
本郷第二	52	58	110	34
本郷第三	48	67	115	37
本郷第四	56	57	113	37
本郷第五	66	76	142	38
本郷第六	82	113	195	62
<b>本郷 小計</b>	<b>386</b>	<b>470</b>	<b>856</b>	<b>267</b>
高遠原	147	141	288	97
新屋敷	160	148	308	102
上通り	92	110	202	81
南街道	95	115	210	74
北街道	102	115	217	79
北村	138	140	278	95
柏木	145	142	287	97
荒田	191	253	444	208
新田	286	283	569	214
針ヶ平	41	24	65	41
飯島セラミック団地	3	69	72	72
上通り住宅	13	15	28	9
<b>七久保 小計</b>	<b>1,413</b>	<b>1,555</b>	<b>2,968</b>	<b>1,169</b>
<b>飯島町 合計</b>	<b>4,725</b>	<b>5,070</b>	<b>9,795</b>	<b>3,492</b>



## ● 産業別就業人口

(各調査年10月1日現在)

資料:国勢調査 単位:人

区分	年次	昭和 60	平成 2	7	12	17	22
総数		6,242	6,297	6,382	6,190	6,118	5,327
第1次産業総数		1,490	1,301	1,250	1,114	1,124	848
農業		1,475	1,288	1,236	1,104	1,120	841
林業		12	13	12	9	4	7
漁業水産業		3	-	2	1	-	1
第2次産業総数		2,962	3,068	3,052	2,866	2,625	2,103
鉱業		20	27	24	9	11	9
建設業		632	540	599	625	484	410
製造業		2,310	2,501	2,429	2,232	2,130	1,684
第3次産業総数		1,790	1,926	2,079	2,191	2,358	2,363
電気・ガス等		26	30	33	37	23	26
運輸・通信業		202	187	185	195	165	158
卸・小売業等		636	685	782	703	650	562
金融・保険業		67	88	80		63	70
不動産業・物品賃貸業		3	6	5	13	10	26
サービス業		707	797	840	1,003	1,301	1,360
公務		149	133	154	167	146	161
分類不能の産業		-	2	1	19	11	12

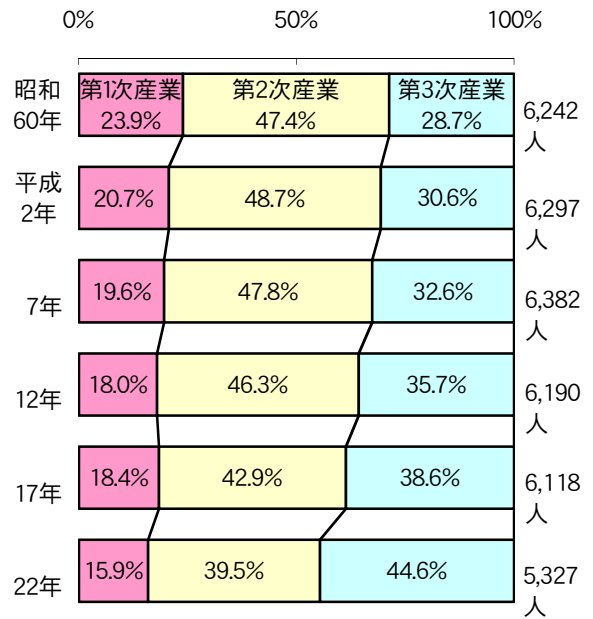

## ● 外国人住民人口

(平成28年4月1日現在)

資料:住民税務課

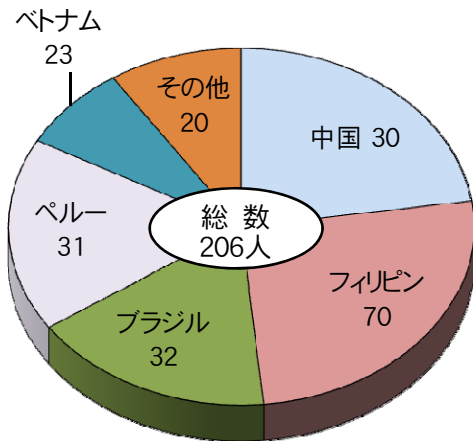

## ● 人口動態の推移

(各年1月1日～12月31日)

資料:住民税務課 単位:人

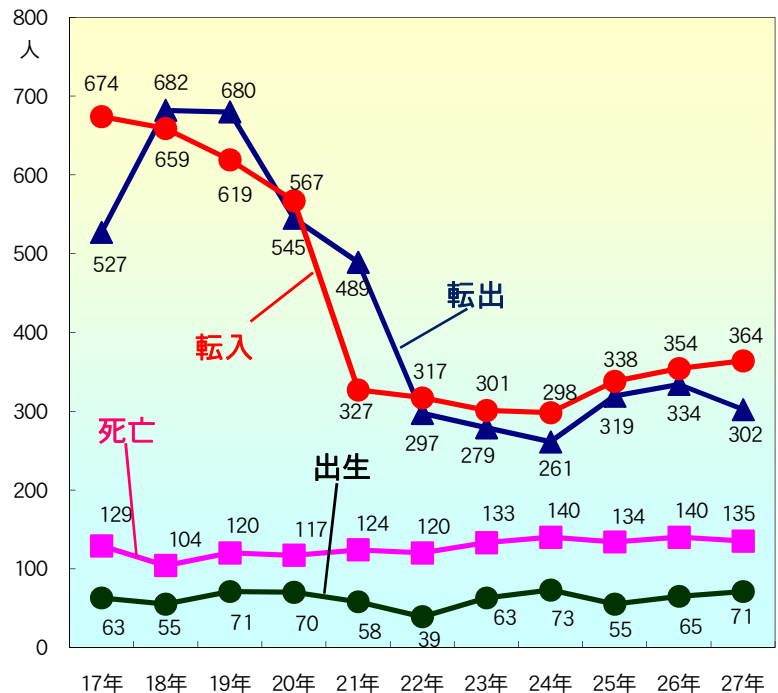

## ● 常住人口・昼間人口の推移

(各調査年10月1日現在)

資料:国勢調査 単位:人

年次	区分	常住人口	流入	流出	昼間人口	昼間人口と常住人口の差	昼夜間人口比率
平成2年		10,801	1,396	2,379	9,819	982	90.9
7年		10,989	1,763	2,529	10,231	758	93.1
12年		10,895	1,945	2,608	10,191	704	93.5
17年		10,570	2,003	2,823	9,741	829	92.2
22年		9,902	1,834	2,851	8,826	1,076	89.1

# 農業

## ● 農家数の推移

(各調査年2月1日現在)資料:農林業センサス

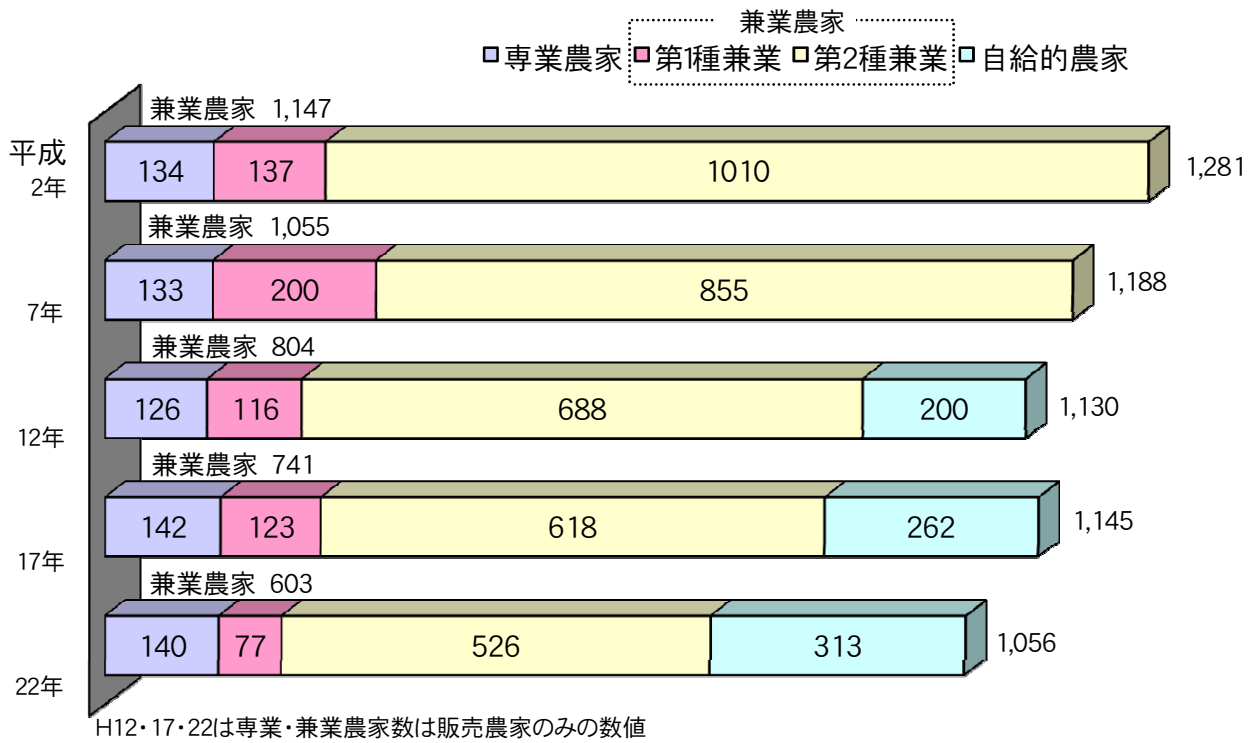

## ● 経営耕地面積規模別経営体数

(平成27年2月1日現在)資料:農林業センサス

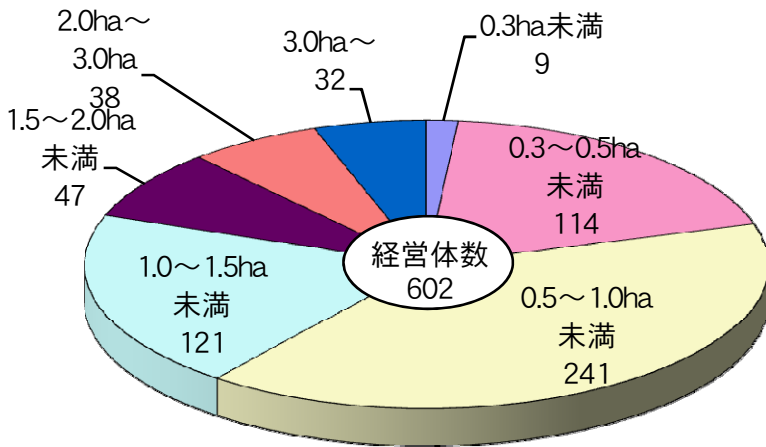

## ● 経営耕地面積の推移

(各調査年2月1日現在) 資料:農林業センサス 単位:ha

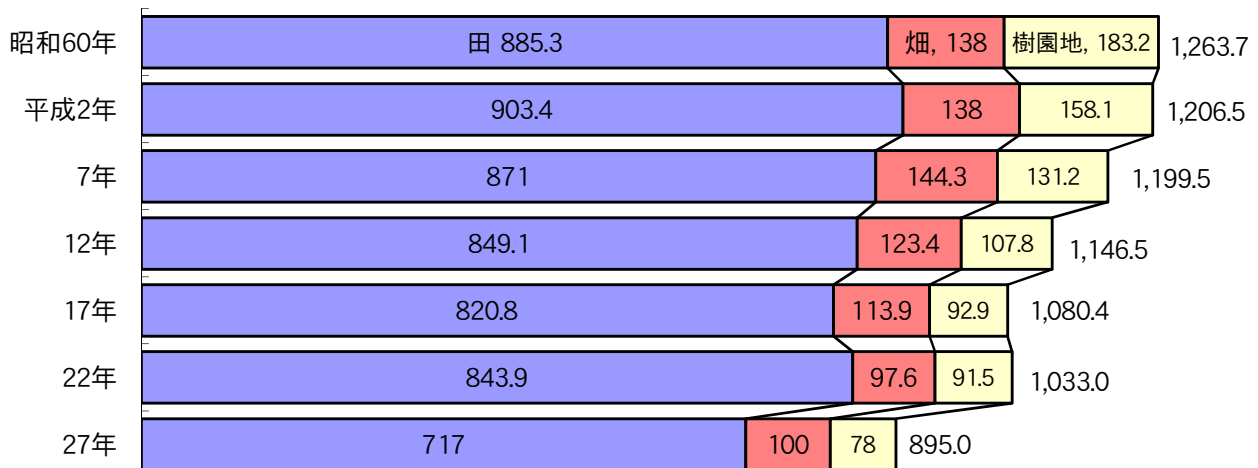

# 商工業

## ● 事業所及び従業員数の推移(民営)

資料:事業所・企業統計、経済センサス

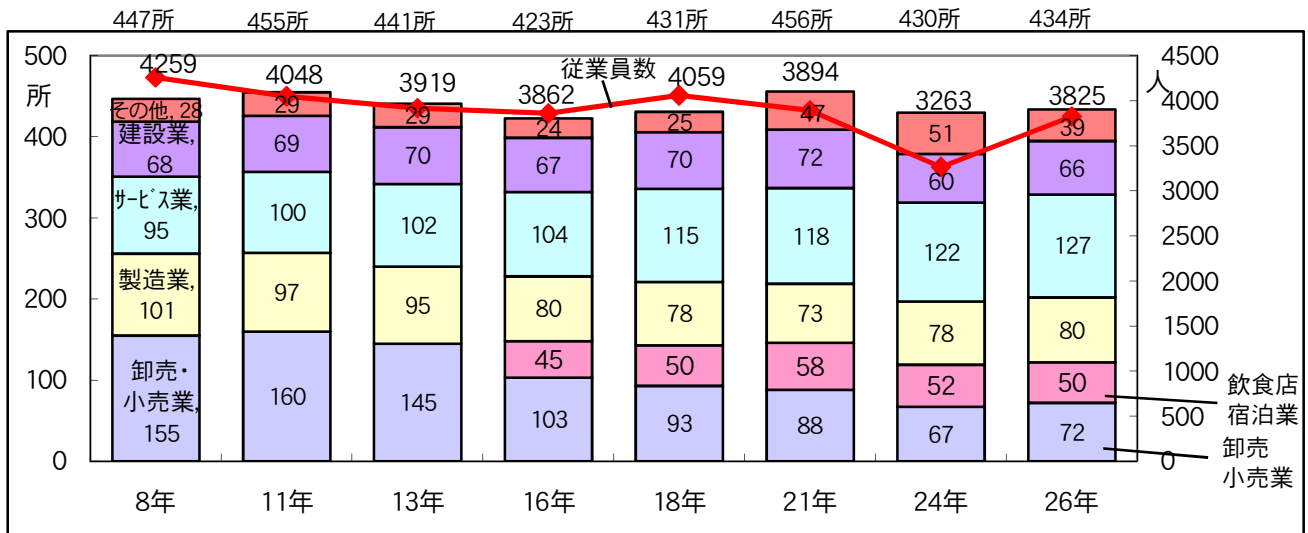

※平成14年産業分類改定、平成16年からサービス業は、医療福祉、教育学習支援、複合サービス業、サービス業の合計値です。  
 ※平成21年から、事業所・企業統計は経済センサスに統合されました。また、商業統計の実施は経済センサスの2年後に変更されました。

## ● 卸売小売業の推移

資料:商業統計・経済センサス

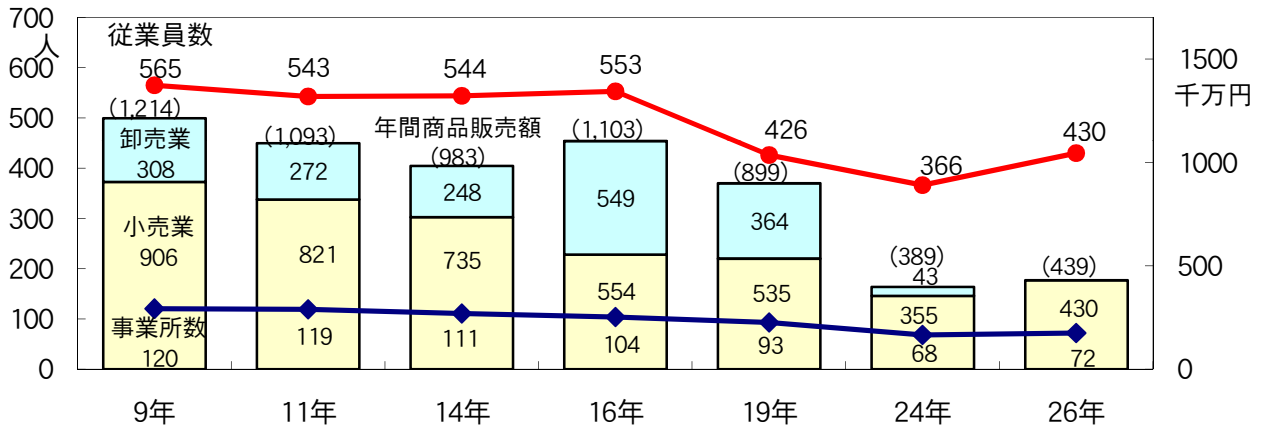

※平成26年調査より、卸売業と小売業の合計値を掲載しています。

## ● 工業の推移

資料:工業統計

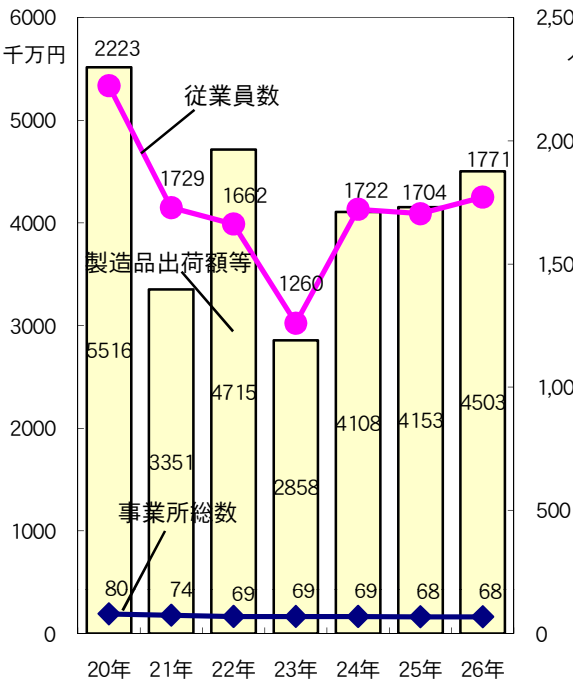

※従業者数、製造品出荷額等(従業者4人以上の事業所)

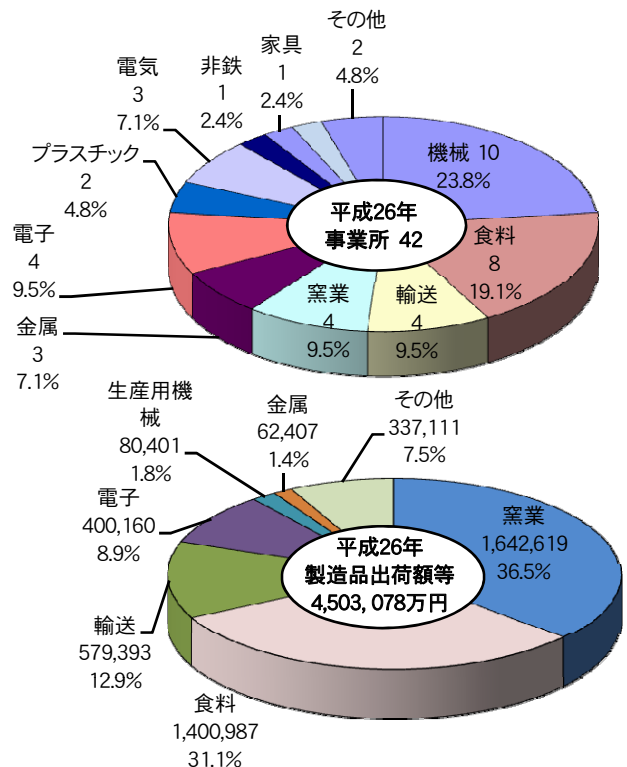

資料:平成26年工業統計調査(従業者4人以上の事業所)

## ● 道路・鉄道路線延長

資料：建設水道課 (単位：km)

年度	区分	道路延長(年度末)			鉄道路線延長		
		総数	国道	県道	町道	総数	鉄道
平成21年度		368.0	7.9 (7.7)	14.6	345.5	10.7	10.7
22年度		368.0	7.9 (7.7)	14.6	345.5	10.7	10.7
23年度		368.1	7.9 (7.7)	14.6	345.6	10.7	10.7
24年度		370.8	10.4 (7.7)	14.6	345.8	10.7	10.7
25年度		370.0	10.4 (7.7)	14.6	345.0	10.7	10.7
26年度		370.5	11.2 (7.7)	15.7	343.6	10.7	10.7
27年度		369.9	11.2 (7.7)	15.7	343.0	10.7	10.7

( )内は中央道延長

## ● 自動車等保有台数

資料：住民税務課、北陸信越運輸局 (単位：台)

年月日	種類	乗用車	貨物車	乗合車	特種車 特殊車	原付 自転車	軽自動車			二輪の 小型自動車	小型特殊
							二輪・三輪	乗用	貨物		
平成23年4月1日		3,804	522	37	113	653	152	2,216	2,086	207	948
24年4月1日		3,760	486	38	115	617	156	2,250	2,049	208	930
25年4月1日		3,743	473	40	109	610	153	2,328	2,014	199	916
26年4月1日		3,680	473	37	110	576	162	2,439	1,999	200	905
27年4月1日		3,601	407	30	109	575	148	2,528	1,963	192	894
28年4月1日		3,597	452	34	106	534	153	2,584	1,938	195	882

## ● 所有別住宅

資料：国勢調査

年次	総数		持ち家		公営公団公社 の借家		民営借家		給与住宅		間借り	
	世帯数	1人当たり 量数	世帯数	1人当たり 量数	世帯数	1人当たり 量数	世帯数	1人当たり 量数	世帯数	1人当たり 量数	世帯数	1人当たり 量数
平成 2年	2,649	1.67	2,403	1.70	141	1.09	58	1.40	43	1.96	4	0.67
7年	2,873	1.72	2,488	1.77	135	1.10	204	1.21	30	1.47	16	1.00
12年	3,146	44.60	2,604	46.60	139	20.20	296	26.30	74	37.30	33	34.60
17年	3,292	46.80	2,673	49.50	128	22.10	226	28.10	181	23.10	33	18.20
22年	3,239	—	2,731	—	125	—	260	—	73	—	10	—

※平成2年より1人当たり量数の項目は、1人当たり室数に、平成12年より1人当たり延べ面積に変更になりました

※平成22年の国勢調査は、延べ面積を調査項目としていません

## ● 家屋台帳登載家屋

(平成28.4.1現在)

資料：住民税務課

	課税対象家屋				
	総数	住宅	店舗・事務 所・銀行	工場倉庫	その他
棟数(棟)	9,557	4,005	188	1,932	3,432
床面積(m <sup>2</sup> )	1,074,859	566,234	29,889	326,972	151,764
評価総額(千円)	20,227,621	11,564,094	1,123,890	6,373,837	1,165,800
m <sup>2</sup> 当たり評価額(円)	18,819	20,518	37,602	19,494	7,682

## ● 上水道普及状況

資料：建設水道課

事業量 年度	年度末給水件数	年間給水量(m <sup>3</sup> )	1件当月平均 給水量 (m <sup>3</sup> )	同左前年対比 (%)
平成22年度	3,609	916,006	21.15	99.1
23年度	3,595	908,279	21.05	99.5
24年度	3,615	908,483	20.94	99.5
25年度	3,618	913,644	21.04	100.5
26年度	3,659	893,496	20.35	96.7
27年度	3,670	899,700	20.43	100.4

飯島上水道：昭42創設 昭49拡張改良  
日曾利簡易水道：昭43創設

## ● 下水道等の状況

(平成28.4.1現在)

資料：建設水道課

名称	面積(ha)	認可年度	事業年度
公共下水道	飯島処理区	平成6年度	H6～
	七久保処理区	平成15年度	H15～
農業集落排水	七久保北部地区	平成6年度	H6～H11
	田切南部地区	平成7年度	H7～H13
	本郷東部地区	平成8年度	H8～H12

## ● 下水道等の普及と水洗化の状況

(平成28.4.1現在)

資料：建設水道課

名称	区分	行政人口(人)	供用開始	水洗化人口(人)	普及率(%)	水洗化率(%)
		(住民基本台帳) (A)	区域内人口(人) (B)	(C)	(B/A)	(C/B)
飯島全体		9,780	9,780	7,478	100	76.5
公共下水道	飯島処理地区	—	4,157	2,996	42.5	72.1
	七久保処理地区	—	1,401	883	14.3	63.0
農業集落排水	七久保北部地区	—	962	843	9.9	87.6
	田切南部地区	—	578	494	5.9	85.5
	本郷東部地区	—	394	341	4.0	86.5
合併処理浄化槽処理地区		—	2,288	1,921	23.4	84.0

※平成25年度から外国人人口含む

## ● 消防

資料：上伊那広域消防本部

区分	団 数	分 団 数	団 員 数 (人)	消 防 職 員 数 (人)	付 小 型 積 動 力 載 車 ポ ン プ (台)	自 動 車 ポ ン プ (台)	火災発生 件数(件)			全 災 者 棟 数	焼失面積		損害見積額 (千円)			死傷者 (人)		
							建 物	林 野	そ の 他		建 物	林 野 (a)	総 額	一 般	林 野	死 者	傷 者	
																		物
年次																		
平成22年	1	5	300	25	9	3	3	1	2	6	2	95.7	8	397	397	0	1	0
23年	1	5	300	25	9	3	2	1	3	2	0	0.7	1.7	16	16	0	0	0
24年	1	5	300	25	9	3	0	1	4	0	0	0.0	8.4	0	0	0	0	0
25年	1	5	300	25	9	3	2	1	2	0	0	3.0	3	3,299	3,299	0	0	0
26年	1	5	300	25	9	3	3	1	3	7	1	220.0	0	7,646	7,646	0	0	0
27年	1	5	298	25	9	3	1	0	2	3	0	1.0	0	182	182	0	0	0

## ● 通信(飯島町の加入数) (平成28.4.1現在)

資料：NTT東日本長野支店、エコシティー・駒ヶ岳

### NTT東日本(長野支店)

電話加入数	ISDN回線数
1,207	195

### エコシティー・駒ヶ岳

ケーブルテレビ加入数	インターネット加入数
2,871	1,027

※法人を含む数値

# 社会福祉

## ● 社会福祉

資料:健康福祉課

	民生委員(人)	(うち男)(人)	(うち女)(人)	(うち主任児童委員)(人)
平成25年度	25	12	13	2
26年度	25	12	13	2
27年度	25	12	13	2

※現在の民生児童委員の任期は平成25年12月1日から3年間です。

	高齢化率	高齢者世帯	1人暮らし高齢者	母子世帯	父子世帯	被保護世帯
平成25年度	32.10%	774	358	64	10	19
26年度	32.72%	807	368	62	11	20
27年度	33.50%	803	390	68	9	22

	養護老人ホーム入所者	特別養護老人ホーム入所者	身体障害者手帳所持者	療育手帳所持者	精神障害者保健福祉手帳所持者	福祉医療対象者
平成25年度	5	76	479	91	49	1,808
26年度	8	81	469	95	47	1,901
27年度	8	19	469	95	56	1,885

## ● 国民健康保険

資料:健康福祉課

区分 年度	年度末被保険者数(人)	総人口に対する比率(%)	保険給付費総額	
			件数	金額(千円)
平成23年度	2,603	25.8	40,841	534,347
24年度	2,553	25.7	40,445	529,076
25年度	2,482	26.0	40,821	609,289
26年度	2,483	25.4	41,068	628,037
27年度	2,424	24.8	42,733	655,465

## ● 介護保険

資料:健康福祉課

区分 年度	1号被保険者	介護・予防給付費	
		認定者数	金額(千円)
平成23年度	3,047	498	873,256
24年度	3,103	506	870,285
25年度	3,148	518	883,120
26年度	3,201	531	930,181
27年度	3,267	526	951,295

## ● 後期高齢者医療

資料:健康福祉課

区分 年度	年度末被保険者数(人)	総人口に対する比率(%)	医療給付費	
			件数	金額(千円)
平成23年度	1,765	17.5	48,212	1,206,646
24年度	1,770	17.8	47,116	1,131,801
25年度	1,769	18.0	49,259	1,300,499
26年度	1,759	18.0	48,580	1,175,637
27年度	1,807	18.5	49,470	1,165,749

## ● 国民年金

資料:住民税務課

区分 年度	被保険者数(人)				総人口に対する比率(%)	受給者				
	総数(件)	適用別内訳				老齢(件)	障害(件)	遺族母子(件)	その他(件)	総額(千円)
		第1号(件)	任意(件)	第3号(件)						
平成23年度	1,695	1,169	9	517	17	2,968	150	13	0	2,151,227
24年度	1,623	1,128	7	488	16	3,019	151	9	0	2,209,836
25年度	1,549	1,052	8	489	16	3,099	149	13	0	2,285,250
26年度	1,486	1,000	15	471	15	3,144	147	14	0	2,294,395
27年度	1,466	1,001	8	457	15	3,212	151	11	0	2,375,651



# 児童福祉・教育・文化

## ● 保育施設の状況 (平成28.4.1現在)

資料:教育委員会

保育園名	開設年月日	定員数	児童数	(うち) 未満児童数	職員数	
					保育士	その他
飯島保育園	S25.12.22	120	87	16	12	6
飯島東部保育園	S50. 4. 1	120	80	16	14	3
七久保保育園	S40.10. 1	110	74	13	11	4
合計		350	241	45	37	13

※長時間保育士を除く

## ● 教育〔学校〕 (平成28.5.1現在)

資料:学校基本調査(単位:人)

年次	区分	本校数	学級数	教員数			その他の職員	幼児・児童・学生数			前年度 卒業生数	高等学校等 への進学者数	入学 者数
				総数	本務	兼務		総数	男	女			
平成22年		3	35	62	59	3	14	802	409	393	96	96	178
23年		3	35	60		3	15	760	393	367	110	110	161
24年		3	34	59	58	1	16	760	401	359	90	89	161
25年		3	34	59	59	0	17	751	399	352	91	91	179
26年		3	34	59	57	2	16	732	390	342	98	98	156
27年		3	34	60	59	1	16	737	386	351	81	80	171
28年		3	34	58	56	2	12	722	380	411	95	95	160
28 年 内 訳	幼稚園	—	—	—	—	—	—	—	—	—	—	—	—
	小学校	2	23	36	34	2	5	465	249	285	—	—	68
	中学校	1	11	22	22	0	7	257	131	126	95	95	92

前年度卒業生数、高等学校等への進学者数は中学校を対象

## ● 文化〔文化館・図書館・公民館〕 (平成27年度)

資料:教育委員会

文化館		図書館				公民館	美術館・博物館	
館数	年間延 利用者数	館数	年間延 利用者数	図書冊数	年間延 貸出冊数	館数	博物館等	美術館
1	34,872	1	12,106	76,167	46,715	4	2	—

## 〔各種講座〕 (平成27年度)

資料:教育委員会

区分	講座数(回数)	受講生(延人数)
成人教育	12 ( 91 )	938
女性教育	1 ( 8 )	71
高齢者教育	1 ( 8 )	170
家庭教育	2 ( 5 )	107
同和・人権教育	1 ( 4 )	151

## ● 飯島陣屋利用状況

資料:教育委員会

区分	入館者数
平成23年度	2,069
24年度	2,215
25年度	2,252
26年度	1,782
27年度	1,327

## ● 体育施設利用状況

資料:教育委員会(単位:人)

施設名	運動場	体育館	海洋センター (プール含む)	弓道場
平成23年度	19,125	56,951	9,349	2,540
24年度	20,866	45,515	10,171	3,010
25年度	19,383	35,898	12,921	2,150
26年度	10,776	34,906	10,564	2,377
27年度	15,963	34,030	9,978	3,221

## ● 医療従事者数

資料：長野県(平成24年12月31日現在) (単位：人)

医 師	歯科医師	薬 剤 師	保 健 師	助 産 師	看 護 師	准看護師	歯科技工士	歯科衛生士
4	5	5	5	—	16	14	—	7

※従業地による従事者数

## ● 医療施設数

資料：長野県伊那保健福祉事務所業務概要(平成27年4月現在) (単位：人)

一 般 診 療 所		歯科診療所	針 灸・あん摩 マッサージ施術所	柔道整復 施 術 所	薬 局	歯科技工所
診療所数	病 床 数	診療所数				
4	—	4	12	3	1	1

## ● 各種検診状況

資料：健康福祉課(単位：人)

年度	区分	循環器健診 ・特定健診	胃がん検診	大腸がん検診	肺がん検診	子宮がん検診	乳がん検診
平成22年度		1,127	398	902	384	747	583
23年度		1,128	436	1,060	417	740	571
24年度		1,197	460	1,100	426	736	590
25年度		1,199	478	1,101	465	717	577
26年度		1,186	568	1,194	532	688	500
27年度		1,254	523	1,162	545	377	527

※平成20年度から循環器健診に特定健診を含む

## ● 死因別死亡者数

資料：長野県(平成28年7月7日現在) (単位：人)

年度	種別	死亡総数	脳血管 疾 患	悪性新生物 (がん)	心臓疾患	肺炎	老 衰	不慮の 事 故	その他
平成20年度		116	18	21	16	11	13	9	28
21年度		126	19	24	15	7	9	4	48
22年度		122	16	25	22	9	7	4	39
23年度		132	28	27	20	9	10	6	32
24年度		140	15	29	26	15	6	9	40
25年度		136	19	27	23	11	9	8	33
26年度		139	17	28	22	7	8	4	53

## ● ごみ・し尿処理状況

資料：住民税務課

年度	区分	可燃物 (t)	不燃物 (t)	粗大ごみ (t)	古紙等資 源物(t)	し尿等 (kℓ)	生活排水 汚泥(kℓ)
平成21年度		1,073	142	6	540	2,477	305
22年度		1,056	141	5	548	2,381	294
23年度		1,070	144	4	538	2,397	280
24年度		1,039	127	4	533	2,453	178
25年度		1,052	130	4	521	2,144	138
26年度		1,031	131	5	444	2,253	138
27年度		1,012	130	4	460	2,003	121

# 議会・行財政

## ● 町議会

資料：議会事務局

区分 年次	議員定数	議員現在数	議会の 招集回数	議決件数
平成20年	12	12	9	115
21年	12	12	7	102
22年	12	12	8	105
23年	12	12	6	105
24年	12	12	6	100
25年	12	12	7	86
26年	12	12	7	101
27年	12	12	7	101

## ● 町職員数

(各年4月1日現在)

資料：総務課(単位：人)

区分 年度	総 計	市町村長の事務局				議 会 事 務 局	事 選 挙 管 理 委 員 局 会	監 査 委 員 事 務 局	農 業 委 員 会 事 務 局	教 育 委 員 会 の 職 員	企 業 職 員	そ の 他
		計	内 部 部 局 員	保 育 所 職 員	そ の 他 福 祉 施 設							
平成20年度	116	93	68	23	2	(6)	(2)	(3)	14	7	—	
21年度	117	96	69	25	2	(6)	(2)	(4)	12	7	—	
22年度	113	93	70	22	1	(6)	(2)	(4)	11	7	—	
23年度	109	91	70	20	1	(6)	(2)	(4)	10	6	—	
24年度	112	94	72	21	1	(6)	(2)	(4)	10	6	—	
25年度	109	92	71	20	1	(6)	(2)	(3)	10	5	—	
26年度	114	95	74	20	1	(6)	(2)	(3)	12	5	—	
27年度	114	96	75	20	1	(6)	(2)	(3)	11	5	—	

## ● 選挙

(無投票選挙は除く)

資料：飯島町選挙管理委員会

区分 執行年月日	選挙名	当日有権者数(人)			投票者数(人)			投票率(%)		
		総数	男	女	総数	男	女	総数	男	女
21. 8.30	衆議院議員総選挙(小)	8,271	3,943	4,328	6,801	3,283	3,518	82.23	83.26	81.28
22. 7.11	参議院議員通常選挙(県)	8,245	3,952	4,293	5,908	2,892	3,016	71.66	73.18	70.25
22. 8. 8	長野県知事選挙	8,201	3,937	4,264	5,205	2,495	2,710	63.47	63.37	63.56
23. 4.10	長野県議会議員一般選挙	8,136	3,907	4,229	4,620	2,263	2,357	56.78	57.92	55.73
24.12.16	衆議院議員総選挙(小)	8,172	3,935	4,237	5,919	2,898	3,021	72.43	73.65	71.30
25. 3.24	町議会議員一般選挙	8,073	3,893	4,180	5,961	2,857	3,104	73.84	73.39	74.26
25. 7.21	参議院議員通常選挙(県)	8,133	3,917	4,216	5,381	2,629	2,752	66.16	67.12	65.28
26. 8.10	長野県知事選挙	8,040	3,883	4,157	4,565	2,217	2,348	56.78	57.10	56.48
26.12.14	衆議院議員総選挙(小)	8,072	3,893	4,179	5,234	2,632	2,602	64.84	67.61	62.26
27. 4.12	長野県議会議員一般選挙	7,934	3,827	4,107	4,469	2,215	2,254	56.33	57.88	54.88
27.11.15	町長選挙	7,965	3,824	4,141	5,983	2,899	3,084	75.12	75.81	74.47
27.11.15	町議会議員補欠選挙	7,965	3,824	4,141	5,974	2,895	3,079	75.00	75.71	74.35

● 町三役・正副議長

	歴代町長	歴代助役・副町長	歴代収入役	歴代議長	歴代副議長	
昭和 31	古川眞澄 (31.9.30~31.11.4) (31.11.5~35.11.4) (35.11.5~39.11.4)	高坂宗一 (31.11.24~35.11.23) (35.12.5~38.12.16)	塩沢保雄 (31.9.30~34.6.7)	米山直衛 (31.10.2~32.3.31) 池上 正 (32.4.1~37.3.10)	片桐源太郎 (31.10.2~32.3.31) 竹沢俊二 (32.4.1~40.3.31)	昭和 31
35			末永卯之次 (34.6.8~38.6.7) (38.6.8~39.1.12)	河野敏雄 (37.3.13~43.4.1)		35
40	高坂宗一 (39.11.5~43.11.4) (43.11.5~47.11.4)	末永卯之次 (39.1.13~43.1.12) (43.1.13~47.1.12) (47.1.13~47.6.20)	(39.1.13~43.1.12) (43.1.13~47.1.12) (47.1.13~47.3.31)	満沢哲三 (43.4.6~44.3.31) 林 甚平 (44.4.1~46.3.31)	早稲田吉次 (40.4.1~42.3.31) 満沢哲三 (42.4.1~43.4.5) 飯島英雄 (43.4.6~43.10.19)	40
45				早稲田吉次 (46.4.1~52.3.31)	早稲田吉次 (44.4.1~46.3.31) 小林秀彰 (46.4.1~50.3.31) 片桐一雄 (50.4.1~52.3.31) 宮下実雄 (52.4.1~56.3.31)	45
50	小池卓美 (47.11.5~50.10.18)	鎌倉正晴 (48.2.1~52.1.31) (52.2.1~56.1.31) (56.2.1~58.7.12)	下沢政保 (47.6.1~51.5.31)			50
55			茅野文美 (51.6.1~55.5.31) (55.6.1~59.2.5)	太田主計 (52.4.1~56.3.31)		55
60	早稲田吉次 (58.11.30~62.11.29) (62.11.30~H3.11.29) (3.11.30~7.11.29)	茅野文美 (59.2.6~63.2.5) (63.2.6~H4.2.5)	熊崎安二 (59.2.6~63.2.5) (63.2.6~H4.2.5)	宮下実雄 (56.4.1~60.3.31)	伊藤明夫 (56.4.1~58.3.31) 湯沢喜代七 (58.4.1~60.3.31) 大沢喜一 (60.4.1~62.3.31) 小林 勝 (62.4.1~H元.3.31) 大西 博 (元.4.1~3.3.29) 林 英彦 (3.3.29~4.3.4) 小池好高 (4.3.9~5.3.31) 岩田 典 (5.4.6~7.3.29) 藤井房隆 (7.3.29~9.3.31)	60
平成 元		熊崎安二 (4.2.19~7.8.25)	堀内祥平 (4.2.19~8.2.18) (8.2.19~12.2.18)	湯沢喜代七 (60.4.1~62.3.31) 宮下実雄 (62.4.1~H5.3.31)		平成 元
7	熊崎安二 (7.11.30~11.11.29) (11.11.30~15.11.29)	高坂宗昭 (7.12.23~11.12.22) (11.12.23~15.8.31)		上山儀一 (5.4.6~7.10.16)		7
9				小池好高 (7.10.19~9.3.31)		9
11				宮下岩夫 (9.4.4~13.3.31)	森岡一雄 (9.4.4~11.3.30)	
13			山田敏明 (12.2.19~15.12.12)		星野光希 (11.3.30~13.3.31)	11
				堀越幸夫 (13.4.4~17.3.31)	熊谷初男 (13.4.4~15.3.31)	13

※次ページに続く

## ● 町三役・正副議長

	歴代町長	歴代助役・副町長	歴代収入役	歴代議長	歴代副議長	
平成 15	高坂宗昭 (15.11.30～19.11.29)	山田敏明 (15.12.13～19.3.31)	平成16年4月1日～ 収入役を置かない		高坂俊雄 (15.4.1～17.3.31)	平成 15
17	(19.11.30～23.11.29)	平成19年4月1日～ 助役改め副町長 (19.4.1～19.12.12)		野村利夫 (17.4.6～19.3.29)	織田信行 (17.4.6～19.3.29)	17
19	(23.11.30～27.11.29)			織田信行 (19.3.29～21.3.31)	松下寿雄 (19.3.29～21.3.31)	19
21		箕浦税夫 (19.12.13～23.12.12) (23.12.13～27.12.12)		松下寿雄 (21.4.2～25.3.31)	平澤 晃 (21.4.2～25.3.31)	21
25				松下寿雄 (25.4.2～)	堀内克美 (25.4.2～27.3.30)	25
27	下平洋一 (27.11.30～)	唐澤 隆 (27.12.22～)			竹澤秀幸 (27.3.30～)	26

## ● 平成27年 町の10大ニュース

### 1位 高坂町政から下平町政へ

12年ぶりの町長選挙

### 2位 町の中心部に新たなにぎわい

こすも市、まちの駅いいちゃん、イルミネーション

### 3位 みんなで作り上げた町の将来像

第5次総合計画後期計画策定、地方創生飯島町総合戦略策定

### 4位 移住・定住・婚活事業に大きな成果

成婚者や移住・定住者増加で人口増を目指す

### 5位 「月誉平栗の里」が全国表彰

遊休農地解消のための取り組みに高い評価

### 6位 柏木工業団地に大手企業を誘致

産業と雇用の創出に大きな期待

### 7位 学校と地域が一つになって

七久保小学校コミュニティ・スクールが文部科学大臣表彰

### 8位 ミュージックウェーブ10周年

10年目の開催を記念して2日間の熱いライブ

### 9位 第3回米俵マラソン

おいしいご飯を求めて全国から700人ものランナーが参加

### 10位 いいじまマルシェ開店1周年

新鮮な農産物で都市との交流

## ● 歳入決算額の推移(一般会計)

## ● 歳出決算額の推移(一般会計)

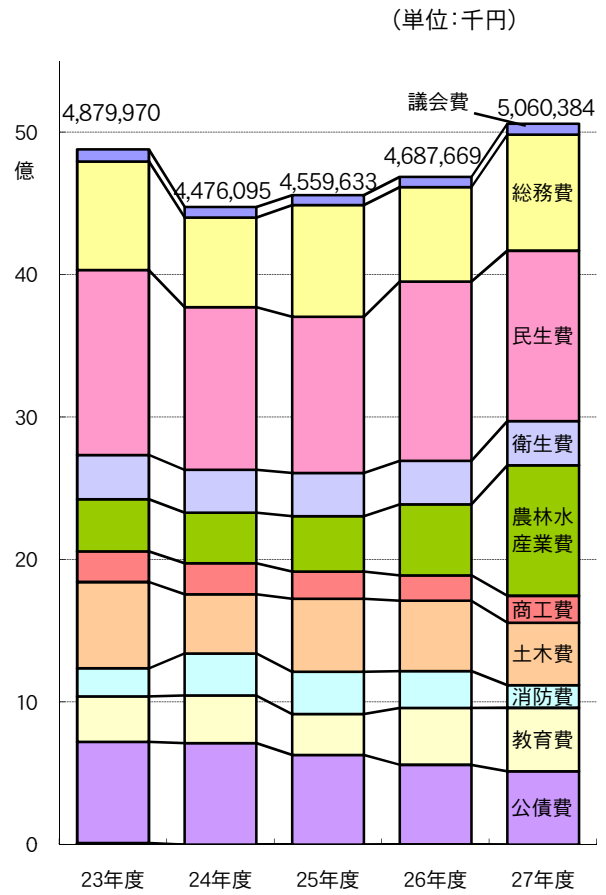
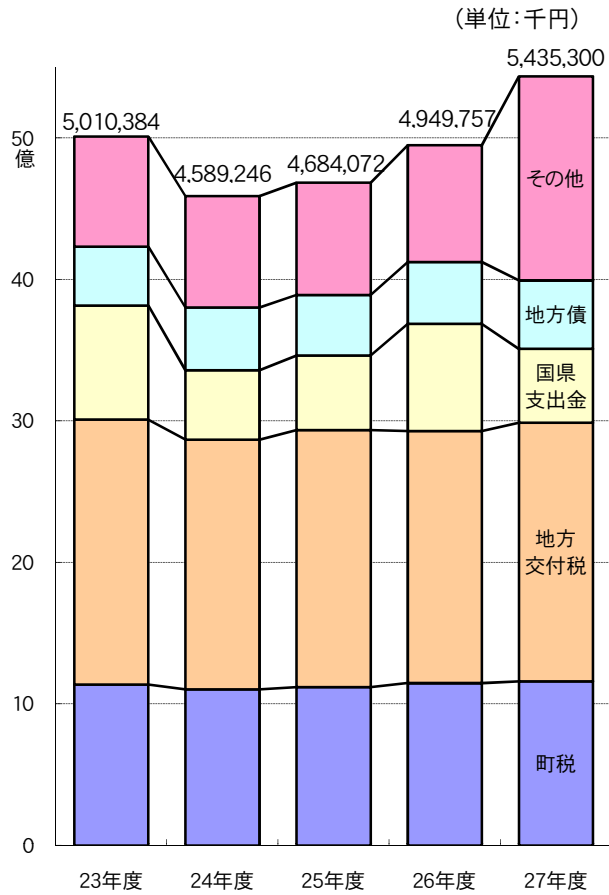

## ● 一般会計歳入歳出状況

資料:企画政策課(単位:千円)

項目	年度	23年度		24年度		25年度		26年度		27年度	
		決算額	千分比	決算額	千分比	決算額	千分比	決算額	千分比	決算額	千分比
歳入	総額	5,010,384	1,000	4,589,246	1,000	4,684,072	1,000	4,949,757	1,000	5,435,300	1,000
	町税	1,137,491	227	1,102,454	240	1,119,261	239	1,147,601	232	1,160,504	214
	地方交付税	1,872,447	374	1,765,880	385	1,816,649	388	1,781,989	360	1,826,642	336
	国県支出金	805,336	161	490,102	107	527,614	113	756,676	153	904,641	166
	地方債	416,362	83	443,800	97	428,000	91	437,700	88	483,568	89
	その他	778,748	155	787,010	171	792,548	169	825,791	167	1,059,945	195
歳出	総額	4,879,970	1,000	4,476,095	1,000	4,559,633	1,000	4,687,669	1,000	5,060,384	1,000
	議会費	83,845	17	73,452	16	69,878	15	72,392	16	76,589	15
	総務費	762,488	156	629,716	141	784,794	172	663,040	142	814,433	161
	民生費	1,298,390	266	1,142,622	255	1,096,966	241	1,258,556	269	1,196,430	236
	衛生費	311,197	64	300,869	67	302,494	66	305,669	65	310,005	61
	農林水産業費	365,804	75	354,083	79	389,418	85	498,309	106	916,180	181
	商工費	214,934	44	217,758	49	190,214	42	178,546	38	189,133	38
	土木費	606,256	124	415,545	93	513,385	113	493,650	105	438,318	87
	消防費	196,499	40	295,693	66	296,759	65	258,384	55	159,217	32
	教育費	320,139	66	333,734	75	287,153	63	398,988	85	446,778	88
	公債費	710,743	146	712,623	159	628,572	138	558,977	119	513,301	101
	災害復旧費	9,675	2	0	0	0	0	1,158	0	0	0
	諸支出費	-	-	-	-	-	-	-	-	-	-



## ● 財政力指数の推移

資料：企画政策課(単位：千円)

区分	23年度	24年度	25年度	26年度	27年度
基準財政 需要額	2,700,100	2,663,190	2,722,617	2,684,878	2,796,666
基準財政 収入額	1,037,446	1,055,177	1,057,486	1,051,690	1,119,479
財政力 指数	0.40	0.39	0.39	0.39	0.39

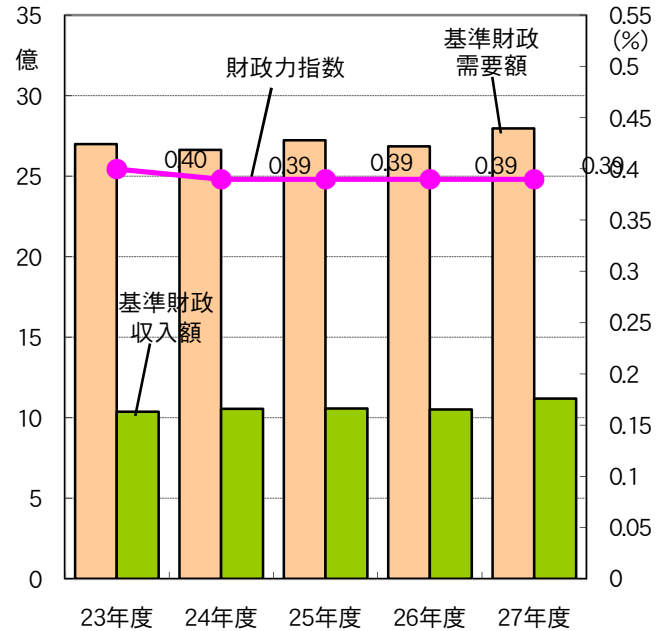

## ● 町税決算額の推移

資料：企画政策課(単位：千円)

区分	23年度	24年度	25年度	26年度	27年度
町民税	438,356	424,879	423,318	430,094	423,778
固定資産税	622,930	601,042	615,856	638,210	659,033
たばこ税	48,906	48,948	52,015	50,715	48,853
軽自動車税	27,299	27,585	28,072	28,582	28,840
特別土地保有税	0	0	0	0	0
合計	1,137,491	1,102,454	1,119,261	1,147,601	1,160,504

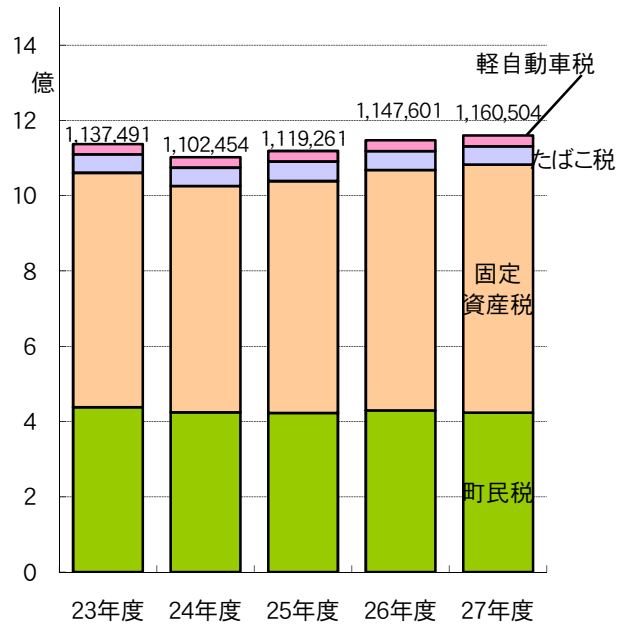

## ● 町債現在高

資料：企画政策課(単位：千円)

項目 年度末	総額	民生費	農林水 産業費	商工費	土木費	消防費	教育費	災害 復旧費	その他	公営 企業費
21年度	14,412,456 (100)	629,225 (4.4)	312,033 (2.2)	448,126 (3.1)	1,412,306 (9.8)	6,100 (0.0)	355,056 (2.5)	2,857 (0.0)	2,427,226 (16.8)	8,819,527 (61.2)
22年度	14,248,986 (100)	572,103 (4.0)	291,156 (2.0)	405,358 (3.1)	1,397,791 (9.8)	4,572 (0.0)	317,485 (2.2)	2,410 (0.0)	2,553,620 (17.9)	8,704,491 (61.0)
23年度	13,967,399 (100)	513,464 (3.7)	260,003 (1.9)	362,399 (2.6)	1,390,925 (10.0)	3,048 (0.0)	257,009 (1.8)	4,156 (0.0)	2,546,654 (18.2)	8,629,741 (61.8)
24年度	13,557,196 (100)	453,019 (3.3)	240,928 (1.8)	319,238 (2.4)	1,247,670 (9.2)	1,524 (0.0)	199,162 (1.5)	3,694 (0.0)	2,684,084 (19.8)	8,407,877 (62.0)
25年度	13,225,412 (100)	390,708 (3.0)	234,158 (1.8)	280,778 (2.1)	1,115,983 (8.4)	0 (0.0)	159,870 (1.2)	3,329 (0.0)	2,836,013 (21.5)	8,204,573 (62.0)
26年度	12,865,160 (100)	349,216 (2.7)	218,609 (1.7)	242,318 (1.9)	939,689 (7.4)	0 (0.0)	206,809 (1.6)	2,689 (0.0)	3,004,830 (23.3)	7,901,000 (61.4)
27年度	12,627,845 (100)	306,716 (2.4)	352,628 (2.8)	203,858 (1.6)	805,900 (6.4)	0 (0.0)	187,689 (1.5)	2,042 (0.0)	3,132,704 (24.8)	7,636,308 (60.5)

## ● 町有財産

資料：企画政策課・会計課

区分 年度末	土 地 (km <sup>2</sup> )	建 物 (m <sup>2</sup> )	山 林 (m <sup>2</sup> )	有価証券 (千円)	出資による権利 (千円)
21年度	13.93	60,457	13,541,420	4,450	333,926
22年度	13.94	65,692	13,541,420	4,450	333,926
23年度	14.14	66,601	13,749,200	4,450	326,926
24年度	14.18	66,178	13,782,100	4,450	329,938
25年度	14.16	65,688	13,762,300	4,450	329,938
26年度	14.16	65,927	13,764,500	4,450	329,938
27年度	14.17	67,471	13,768,400	4,450	339,938

## ● 平成28年度一般会計当初予算

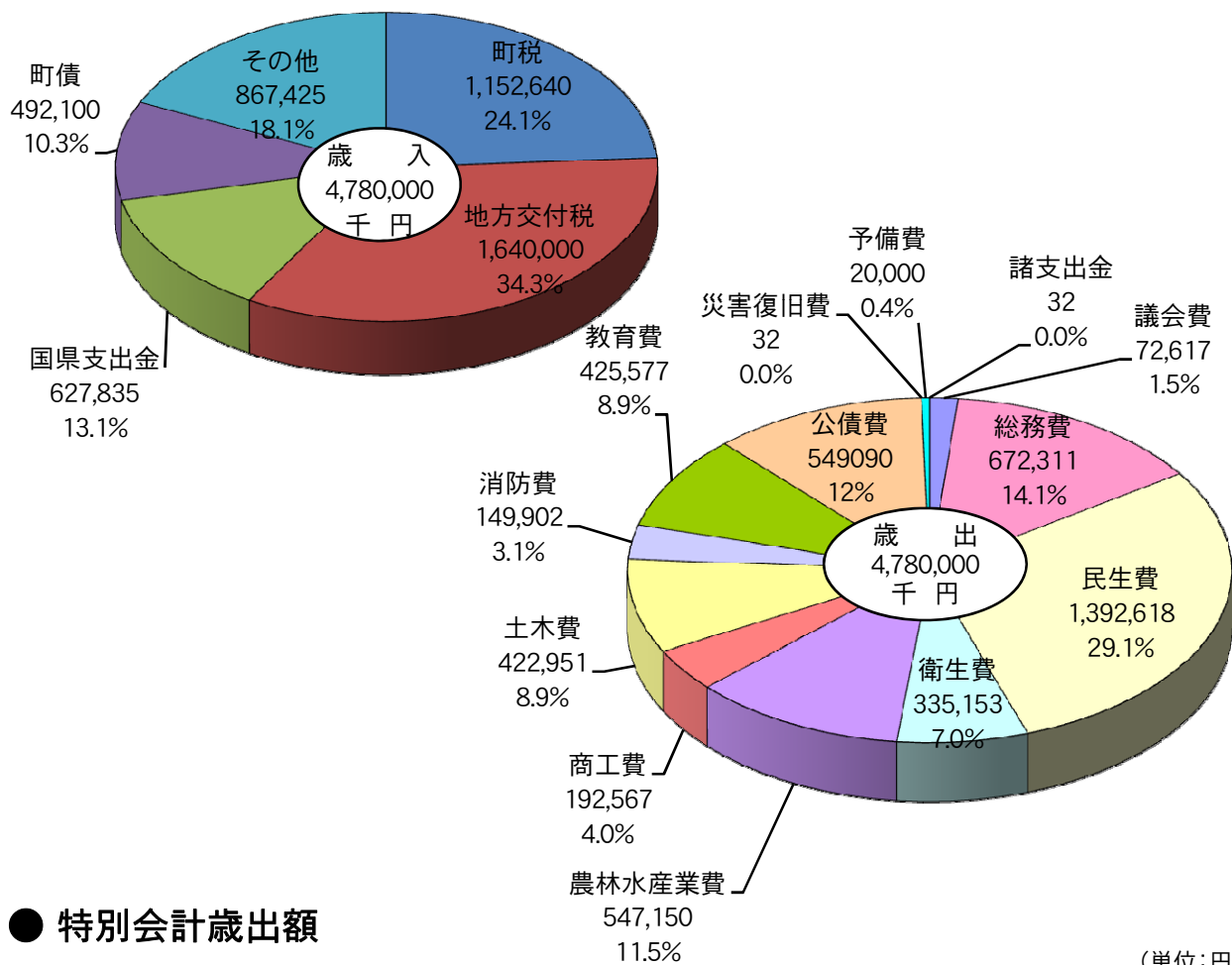

## ● 特別会計歳出額

(単位：円)

項 目	平成25年度決算額	平成26年度決算額	平成27年度決算額
国民健康保険	940,334,935	963,340,130	1,108,694,370
後期高齢者医療	112,108,095	114,596,048	118,074,979
介護保険	957,147,579	1,005,091,963	1,026,299,140
公共下水道事業	327,526,353	382,462,542	360,463,692
農業集落排水事業	243,043,009	262,179,565	256,340,136
水道事業	382,620,669	339,226,686	376,769,439

# 飯島町行政機構図

平成28年4月1日現在

【出先機関等】

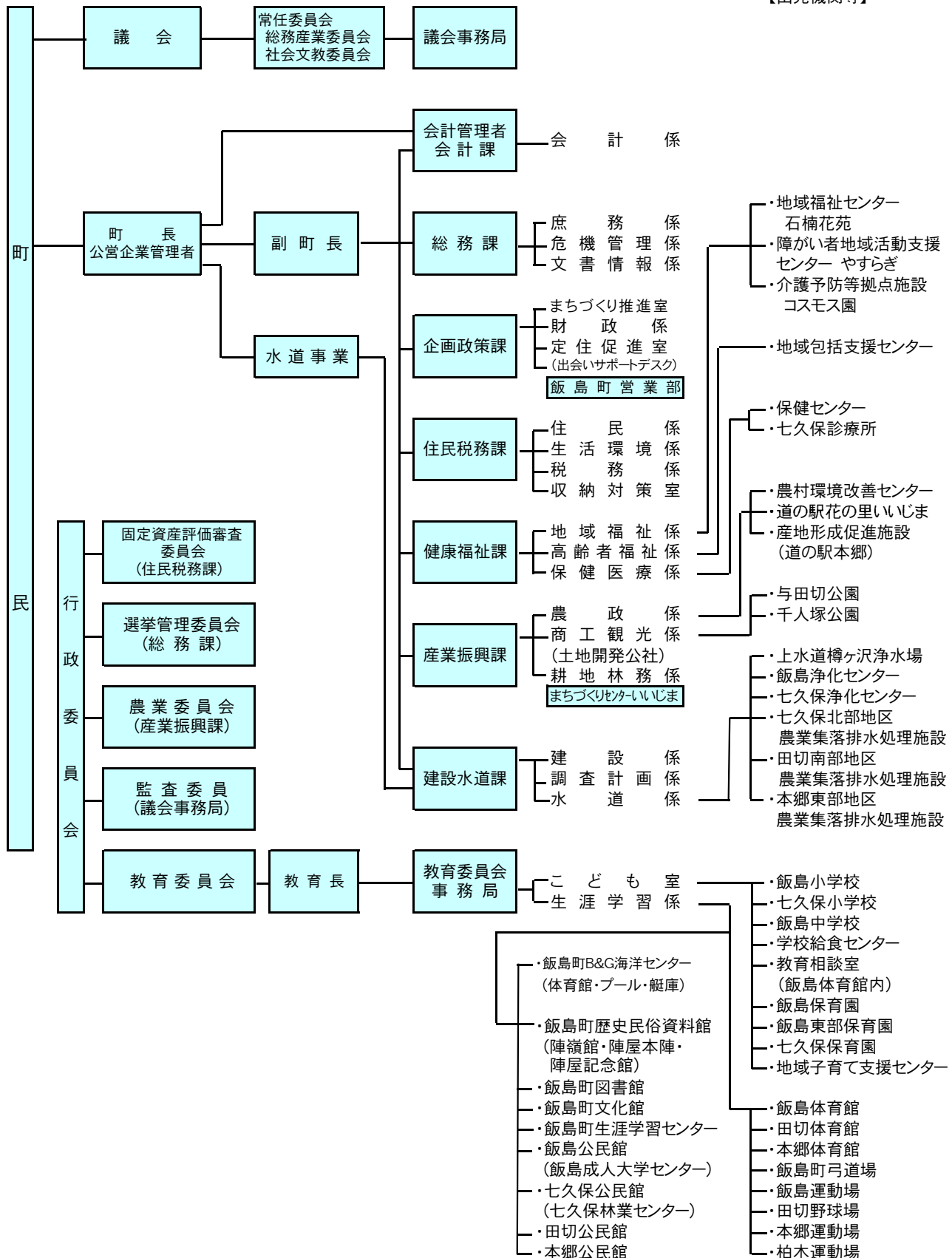

# 主要施設機関一覧表

名 称	住 所	位 置	電 話
<b>● 役 場</b>			
飯島町役場	飯 島 2537	山 久	86-3111
西庁舎	飯 島 2529	山 久	86-3111
<b>● 小中学校</b>			
飯島小学校	飯 島 2426	南仲町	86-2041
七久保小学校	七久保 4235	南街道	86-2525
飯島中学校	飯 島 2532-2	山 久	86-2020
学校給食センター	飯 島 2442-23	山 久	86-2708
<b>● 保育園・子育て支援施設</b>			
飯島保育園	飯 島 2844	上ノ原	86-2243
飯島東部保育園	飯 島 587-2	鳥居原	86-3267
七久保保育園	七久保 760-1	南街道	86-2724
飯島町地域子育て支援センター	飯 島 587-2	鳥居原	86-8131
<b>● 教育・文化施設</b>			
飯島町文化館	飯 島 2489	山 久	86-5877
飯島町図書館	飯 島 2489	山 久	86-5871
飯島町飯島公民館	飯 島 1189-1	南仲町	86-4863
飯島町七久保公民館	七久保 770-1	南街道	86-6466
飯島町田切公民館	田 切 2823-6	追 引	86-6404
飯島町本郷公民館	本 郷 53-1	本郷第五	86-6716
飯島町陣嶺館	飯 島 2588-2	上ノ原	
飯島陣屋本陣・記念館	飯 島 2309-1	中 町	86-4212
<b>● 体育施設</b>			
飯島運動場	飯 島 2436-1	中 町	
本郷運動場	本 郷 1136-2	本郷第四	
柏木運動場	七久保 2589-14	柏 木	
飯島町営田切野球場	田 切 1212-395	北河原	
飯島体育館	飯 島 2442-4	山 久	
田切体育館	田 切 2817	南 割	
本郷体育館	本 郷 53-1	本郷第五	
飯島町B&G海洋センター	七久保 2589-10	柏 木	
飯島町弓道場	飯 島 2481	山 久	
<b>● 公園施設</b>			
与田切公園	飯 島 4-1	豊 岡	86-6046
千人塚公園	七久保 3017-117	北 村	86-6780
<b>● 福祉・保健・衛生施設</b>			
地域福祉センター「石楠花苑」	飯 島 2551	上ノ原	86-5511
保健センター(西庁舎)	飯 島 2529	山 久	86-2704
七久保診療所	七久保 730-1	南街道	86-6464
障がい者地域活動支援センター「やすらぎ」	飯 島 745	親 町	86-6225
介護予防等拠点施設「コスモス園」	飯 島 745	親 町	

名 称	住 所	位 置	電 話
<b>● 上下水道施設</b>			
上水道樽ヶ沢浄水場	飯 島 3912-25		86-3255
飯島浄化センター	飯 島 380-1	鳥居原	86-3901
七久保浄化センター	七久保 1032-34	新屋敷	86-6568
七久保北部農業集落排水処理施設	七久保 2190-2	荒 田	86-6319
田切南部農業集落排水処理施設	田 切 2490-1	南田切	86-5417
本郷東部農業集落排水処理施設	本 郷 551	本郷第三	86-6617
<b>● その他</b>			
飯島町土地開発公社	飯 島 2537	山 久	86-3111
まちづくりセンターいいじま	飯 島 2489	山 久	86-6780
飯島町観光協会	飯 島 2489	山 久	86-6780
飯島町出会いサポートデスク・サテライト	飯 島 1117	南 町	080-6931-0149
飯島町営業部	飯 島 1117	南 町	86-8073
道の駅本郷	本 郷 2406-192	本郷第六	86-6415
道の駅花の里いいじま	七久保 2254	柏 木	86-6580
道の駅田切の里	田 切 2598-1	南 割	98-5525
飯島駅前まちの駅「いいちゃん」	飯 島 1177-5	南仲町	95-3209
飯島成人大学センター	飯 島 1189-1	南仲町	86-4863
七久保林業センター	七久保 770-1	南街道	86-6466
国土交通省天竜川上流河川事務所			
飯島砂防出張所	飯 島 2527-3	山 久	86-2159
上伊那広域消防伊南南消防署	本 郷 263-1	本郷第三	89-1119
駒ヶ根警察署飯島警察官駐在所	飯 島 2317-4	中 町	86-2033
駒ヶ根警察署七久保警察官駐在所	七久保 733-1	南街道	86-2509
飯島町社会福祉協議会	飯 島 2551	上ノ原	86-5511
特別養護老人ホーム「越百園」	七久保 1338-1	荒 田	89-1222
飯島郵便局	飯 島 1473-4	中 町	86-2049
七久保郵便局	七久保 749-1	南街道	86-2549
田切簡易郵便局	田 切 2739-4	南 割	86-3921
飯島町商工会	飯 島 1431-4	中 町	86-2162
上伊那農業協同組合飯島支所	飯 島 1427-1	中 町	89-1100
〃 七久保支所	七久保 1493	北街道	86-2523
八十二銀行飯島支店	飯 島 1427-12	中 町	86-3182
アルプス中央信用金庫飯島支店	飯 島 1445-1	中 町	86-3147
JR飯田線 飯 島 駅	飯 島 1113-10	南仲町	86-2052
〃 七久保駅	七久保 847-2	新 田	
〃 田 切 駅	田 切 2787-7	追 引	
〃 本 郷 駅	本 郷 1887-2	本郷第二	
〃 高遠原駅	七久保 4953-2	高遠原	

発 行 ■長野県上伊那郡飯島町  
発行日 ■平成28年9月  
編 集 ■飯島町役場総務課