

# 5,000円で10,000円分 のお買い物ができる!!

# 飯島町くらし復興券

# 販売!



令和2年 **5月31日(日)**  
特別出張販売!!

午前9時から町内5箇所  
(役場西庁舎/成人大学センター/田切公民館)  
(本郷公民館/七久保林業センター)

※ご購入の際は世帯主宛に郵送される「購入引換券」をご持参いただき、3密を避けるため、世帯を代表して1名様のみ、マスクを着用してお越しください。  
※混雑を避けるため自治会ごと購入できる販売所と時間帯を区切ります。対象自治会・購入時間帯は「購入引換



販売価格 1セット **5,000円**

★ご購入はお一人様 **1セット** 限り (額面10,000円分)

500円券×20枚綴 **なんと! 5,000円もお得!**

販売対象者 基準日(令和2年5月11日)に住居基本台帳に記録されている方  
使用期間 令和2年6月1日(月)～令和2年8月31日(月)

**お一人様1セット(額面10,000円分)**  
**ご家族の人数分は必ずご購入いただけます。**

飯島町では、新型コロナウイルス感染症拡大防止により町内において深刻な影響が出ていることから、地域の経済と生活の循環を促すため、地域住民・地元企業など消費の喚起、飲食店、小売業、サービス業など、地域コミュニティの活性化を応援することを目的とした「飯島町くらし復興券」を発行します。

TEL 86-3111 (内線106)



飯島町くらし復興券発売

いいまち

# — も く じ —

町民憲章	1
沿 革	2
地域指定概要・宣言	3
町民のくらし	4
自 然	5
人 口	6
農 業	8
商工業	9
生活環境	10
社会福祉	12
児童福祉・教育・文化	13
保健・衛生	14
議会・行財政	16
飯島町行政機構図	21
主要施設機関一覧表	22

## 利用にあたって

1. 本書は原則として「飯島町」の区域内における全般的な基本的、統計的資料を掲載しています。
2. 資料は主に町内各官庁、団体、会社および庁内各課局から収録したもので、資料の出所は各表の上部右端に掲げ、刊行物によるものにはその書名を付記してあります。
3. 調査の時点、時期については、特に注記しないかぎり表の時期の示し方は、次のとおりです。
  - 「年次」・・・・・・ 暦年（1月～12月）
  - 「年度」・・・・・・ 会計年度（4月～翌年3月）
  - 「年月日」・・・・・・ 調査年月日
4. 数字の単位未満は四捨五入をしてありますので、総数欄の数値と内容が一致しない場合もあります。また、すでに公表されている数値と相違するものは、編集の際に訂正したものであります。
5. 統計表中の符号の用法は、次のとおりです。
  - 「—」・・・・・・ 皆無または該当数字のないもの
  - 「…」・・・・・・ 不詳または資料が得られないもの
  - 「0」・・・・・・ 単位未満
  - 「△」・・・・・・ 負 数
  - 「×」・・・・・・ 該当数字の公表をさし控えたもの
6. 本書に収録した統計資料について、さらに詳細な数値が必要な場合、あるいは疑義のある場合は、各表にある資料出所機関、または本町総務課文書情報係に照会してください。



## 飯島町民憲章

西に中央アルプスの雄峰南駒ヶ岳 東に南アルプスの連山を仰ぎ 数ある清流の恵みを受け 美しい自然にはぐくまれたわたくしたちの飯島町は 古くは江戸幕府直轄の飯島陣屋 また 伊那県庁が置かれるなど由緒ある歴史と開拓に励む伝統を刻みながら 発展を重ねてきました

わたくしたちは いま このまちの住民であることに誇りと自覚をもち さらに未来に向けて対話の気風を尊重しながら 希望にみちた魅力ある飯島のまちをめざしてここに町民憲章を定めます

- 一 水とみどりに恵まれた自然を生かして  
さわやかで 美しいまちをつくりましょう
- 一 調和のとれた産業を伸ばして  
活力にみちた ゆたかなまちをつくりましょう
- 一 教育を重んじ 子どもをすこやかに育てて  
たくましく あかるいまちをつくりましょう
- 一 スポーツや学芸に親しみをもって  
健康で 文化の香り高いまちをつくりましょう
- 一 思いやりの輪をひろげ ふれあいを深めて  
心やすらぐ 平和なまちをつくりましょう

(昭和61年7月1日制定)

### 町のイメージキャラクター「いいちゃん」



飯島町の「い」の字をモチーフに、2つのアルプスに抱かれた町を明るく楽しく表現しています。陣笠は飯島陣屋などの歴史を、腕に抱えた花は花き栽培などの産業が未来に向かって元気に歩いていく様子を表しています。

(平成13年10月27日制定)

# 治 革

原始・古代	各地に集落ができる。
鎌倉時代	飯島氏の支配のもとに飯島郷の開発が進む。
江戸時代	幕府の直轄地を支配した飯島陣屋が置かれる。 この地方の政治・経済・文化の中心地をして栄える。
明治初期（元～4年）	伊那県庁が設置される。
明治 8年 1月23日	飯島村、石曾根村、田切村、本郷村の4か村が合併して飯島村となる。 一方、七久保村は同日、小平・前沢・田島・上片桐・片桐の5村と合併して片桐村となる。
明治14年 8月17日	片桐村は、上片桐村・片桐村・七久保村の3か村に分離し七久保村が発足する。
明治15年 4月 5日	飯島村から田切及び本郷が分離し、飯島村・田切村・本郷村の3か村となる。
明治22年 4月 1日	市町村制の試行に際し、飯島村・田切村・本郷村の3か村が合併して「飯島村」となる。 「七久保村」はそのまま新村として発足する。
昭和24年 4月 1日	飯島村は南向村の一部日曾利を境界変更により編入する。
昭和28年 2月 1日	七久保村は字三林、字袴ヶ腰、字烏帽子ヶ岳の一部面積 14.5 k m <sup>2</sup> を境界変更により隣村上片桐村へ編入する。
昭和29年 1月 1日	飯島村は町制を施行し「飯島町」となる。
昭和31年 9月30日	飯島町と七久保村が合併し、新「飯島町」となり現在に至る。
昭和61年 3月 1日	県営圃場整備事業の実施にともない中川村との境界を一部変更（等積交換 4,948,555 m <sup>2</sup> ）する。
平成 2年 1月 1日	建設省国土地理院の測定により、総面積を 87.26 k m <sup>2</sup> （従来 92.52 k m <sup>2</sup> ）に変更した。（昭和63年全国都道府県市町村別面積調、平成元年11月10日発表による）
平成10年10月 1日	建設省国土地理院の測定により、総面積を 86.94 k m <sup>2</sup> （従来 87.26 k m <sup>2</sup> ）に変更した。（日曾利と中川村の地図上の境界是正により、平成10年全国都道府県市町村別面積調、平成11年2月8日発表による）
平成27年 3月 6日	平成26年度全国都道府県市区町村別面積調（電子国土基本図を直接計測する方法）により、総面積を 86.96 k m <sup>2</sup> （従来 86.94 k m <sup>2</sup> ）に変更した。

## 地域指定概要

### [工業]

伊那テクノバレー圏域	昭和60年 8月31日参画
農村地域工業等導入促進地区（中田切工業導入地区）	昭和48年11月30日指定
〃（陣馬工業導入地区）	昭和51年 2月28日変更指定
〃（陣馬・針ヶ平工業導入地区）	昭和61年 8月 6日変更指定
〃（久根平工業導入地区）	平成 6年12月 5日変更指定
〃（陣馬・久根平工業導入地区）	平成20年12月12日変更指定
〃（柏木工業導入地区）	平成25年 7月 8日変更指定

### [中部圏・都市]

中部圏開発整備法指定区域	昭和43年11月14日指定
中部保全区域（中央アルプス区域）	
都市計画区域	昭和50年 3月27日指定

### [農林]

農業振興地域	昭和45年 3月30日指定
酪農近代化計画認定市町村	昭和47年 3月31日指定

### [生活圏]

広域市町村圏	昭和45年 7月21日指定
地方生活圏	昭和45年度指定

### [防災]

東海地震に係る地震防災対策強化地域	昭和54年 8月 7日指定
南海トラフ地震防災対策推進地域	平成26年 3月28日指定

### [公園]

中央アルプス国定公園（千人塚周辺を含む中央アルプス一帯）	令和2年3月27日指定
------------------------------	-------------

## 宣言・制定

○ 公明選挙の町	昭和37年12月17日
○ 非核・平和宣言の町	昭和59年12月14日
○ 自主申告と振替納税を推進する町	昭和60年 3月 5日
○ 暴力行為・暴走行為追放の町	昭和62年10月 5日
○ ゆとり宣言	平成 2年 6月20日
○ 環境宣言	平成 4年 9月28日
○ 農産物自給向上宣言	平成 6年 9月22日
○ 人権尊重の町	平成 8年 3月22日
○ 夜光反射材・シートベルト着用宣言	平成11年 9月22日
○ 青色申告と期限内納税を推進する町	平成12年 7月 5日
○ 飲酒運転撲滅宣言の町	平成18年12月 8日
○ 飯島町民憲章の制定	昭和61年 7月 1日
○ 飯島町の町の花、町の木制定	昭和61年 7月 1日
○ 新飯島町町歌（空の青に咲く未来）制定	平成13年10月27日

# 町民の暮らし



## 世帯人数

一世帯平均 2.56人  
 (全世帯数 3,629世帯)  
 (令和3年1月1日現在)



## 平均年齢

51.2歳  
 (最多年齢層 72歳)  
 (令和3年1月1日現在)

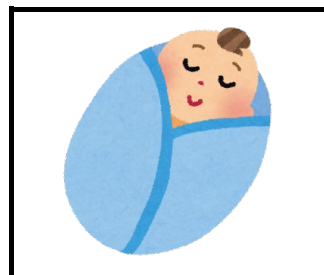

## 出生

44人  
 月に 3.66人  
 (令和2年1月~12月)

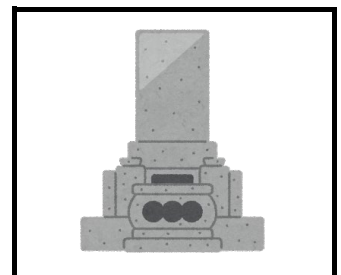

## 死亡

127人  
 月に 10.5人  
 (令和2年1月~12月)



## 転入

331人  
 (外国人含む)  
 (令和2年1月~12月)



## 転出

282人  
 (外国人含む)  
 (令和2年1月~12月)



## 婚姻

40組  
 (令和2年1月~12月)



## 離婚

9組  
 (令和2年1月~12月)



## 高齢化率

65歳以上 3,371人 (36.1%)  
 (男 1,489人 女 1,882人)  
 (令和3年1月1日現在)

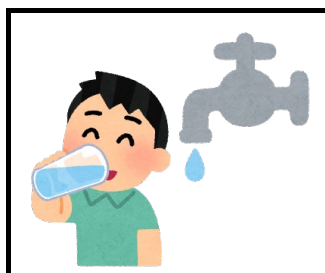

## 上水道

使用量1日 2,493m<sup>3</sup>  
 1人1日 270ℓ  
 (令和2年度)

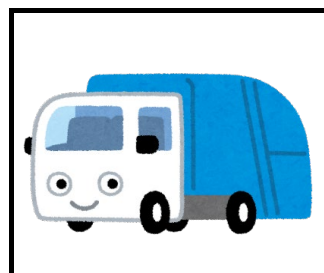

## ゴミ収集量

もえるゴミ月 105トン  
 金属・ガラス類 月 4トン  
 (令和2年度)

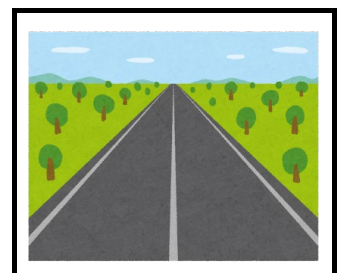

## 道路

道路延長 371.4km  
 改良率 79.5%  
 舗装率 77.7%



## 町税

1人 103,985円  
 (個人住民税 1人40,280円)  
 (固定資産税 1人63,705円)



## 自動車

一世帯2.5台  
 (令和3年1月1日現在)



## 交通事故(人身)

5件  
 (負傷者6人 死亡者0人)  
 (令和2年1月1日~12月31日)



## 火災

5件  
 (建物火災 0件)  
 (令和2年1月1日~12月31日)

# 自然

## ◇ 地 勢

(令和3年1月1日現在)

面 積	広 ぼ う		役場の位置 上伊那郡飯島町飯島2537番地		
	東 西	南 北	東 経	北 緯	標 高
86.96 km <sup>2</sup>	16.3km	9.3km	137度55分	35度40分	687m

## ◇ 課税台帳登載土地

(令和3年1月1日現在)

種 類 別	面積 (km <sup>2</sup> )	内非課税他	評 価 額 (千円)	㎡当りの単価 (円)
総 数	86.96	60.14	22,277,528	831
田	9.30	0.00	1,042,819	112
畑	3.58	0.00	178,013	50
宅 地	3.74	0.20	18,651,284	5,269
山 林	13.56	4.40	240,345	26
原 野	0.58	0.13	9,248	21
雑 種 地	0.77	0.03	1,984,343	2,682
そ の 他	55.43	55.38	171,476	2,858

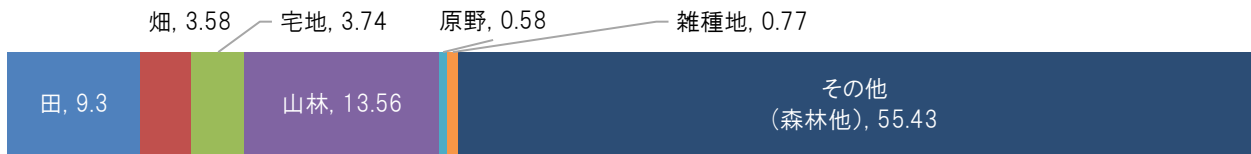

資料:住民税務課 単位:km<sup>2</sup>

## ◇ 気 象 (令和2年)

観測地点:長野地方気象台 飯島観測所  
(飯島町七久保4524) 海拔728m

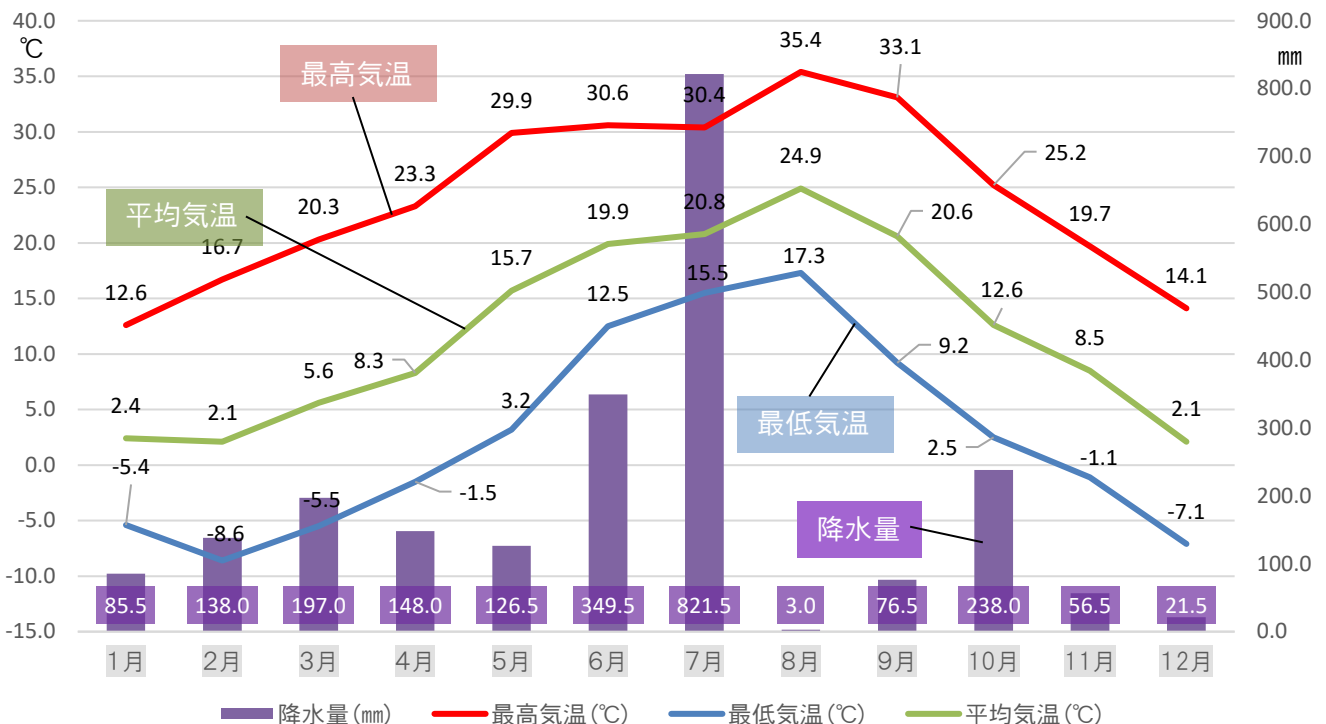



## ◇ 人口と世帯の推移

(各調査年10月1日現在)

資料: 国勢調査

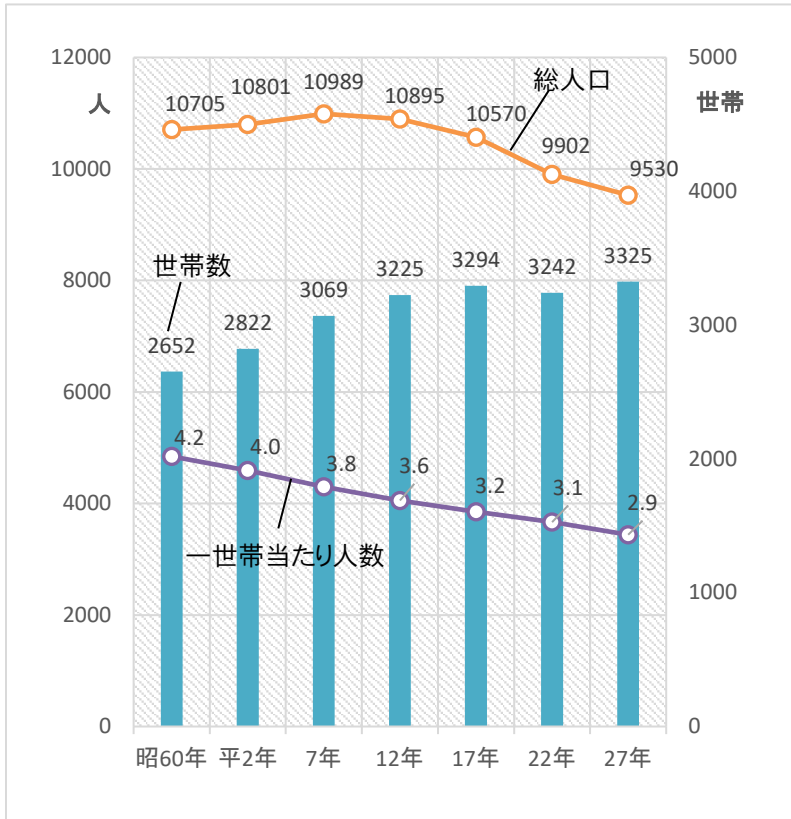

## ◇ 年齢・男女別人口

(令和3年1月1日現在)

資料: 住民税務課

男 4,574人

女 4,744人

年齢

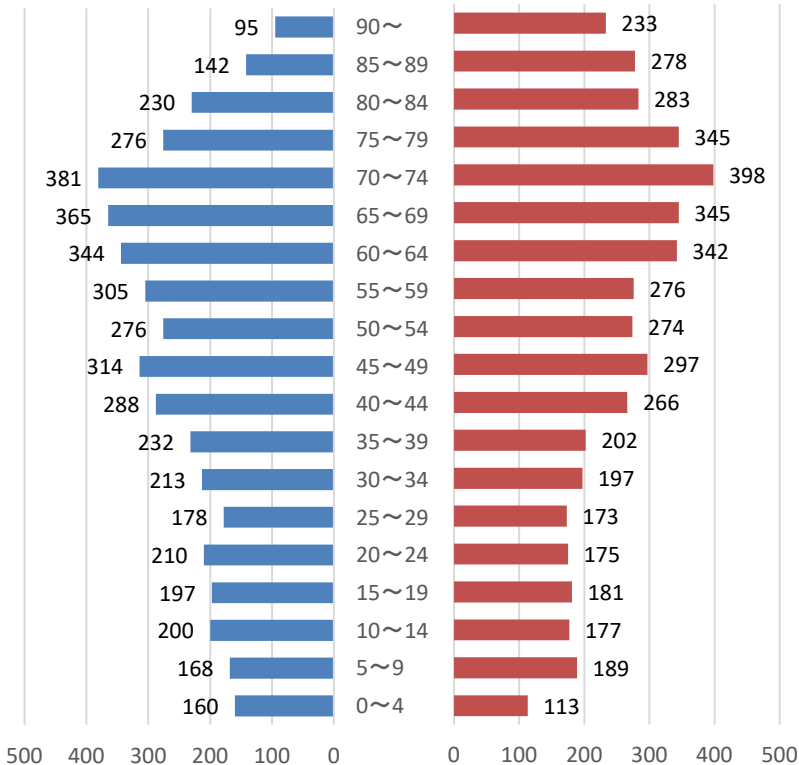

## ◇ 自治会別人口・世帯数

(令和3年1月1日現在)

資料: 住民税務課

行政区	合計			
	男	女	計	世帯
岩間	232	232	464	163
高尾	88	88	176	54
赤坂	293	302	595	226
北町	181	160	341	133
上ノ原	186	196	382	138
中町	115	149	264	102
南仲町	78	88	166	62
南町	171	187	358	145
親町	221	220	441	174
豊岡	103	117	220	89
山久	88	90	178	78
石曽根	95	79	174	50
鳥居原	145	164	309	98
日曽利	58	65	123	45
舟久保住宅	5	7	12	9
豊岡住宅	3	4	7	5
美澤	45	49	94	37
北梅戸	35	49	84	40
赤坂グリーンヒル	54	45	99	32
グリーンリーフ飯島	17	17	34	11
グリーンハート	28	26	54	18
<b>飯島 小計</b>	<b>2,241</b>	<b>2,334</b>	<b>4,575</b>	<b>1,709</b>
春日平	131	123	254	95
追引	114	108	222	84
南割	64	69	133	49
南田切	68	55	123	44
中平	98	107	205	66
北河原	79	83	162	61
<b>田切 小計</b>	<b>554</b>	<b>545</b>	<b>1,099</b>	<b>399</b>
本郷第一	78	88	166	59
本郷第二	53	60	113	41
本郷第三	48	63	111	37
本郷第四	50	54	104	39
本郷第五	58	65	123	40
本郷第六	76	95	171	63
<b>本郷 小計</b>	<b>363</b>	<b>425</b>	<b>788</b>	<b>279</b>
高遠原	130	134	264	99
新屋敷	160	142	302	121
上通り	83	93	176	76
南街道	84	97	181	72
北街道	98	102	200	83
北村	144	138	282	106
柏木	142	144	286	108
荒田	191	236	427	210
新田	305	282	587	260
針ヶ平	41	23	64	43
飯島セラミック団地	23	35	58	55
上通り住宅	15	14	29	9
<b>七久保 小計</b>	<b>1,416</b>	<b>1,440</b>	<b>2,856</b>	<b>1,242</b>
<b>飯島町 合計</b>	<b>4,574</b>	<b>4,744</b>	<b>9,318</b>	<b>3,629</b>



## ◇ 産業別就業人口

(各調査年10月1日現在)

資料: 国勢調査 単位: 人

区分	年次	平成			
	7年	12	17	22	27
総数	6,382	6,190	6,118	5,327	5,237
第1次産業総数	1,250	1,114	1,124	848	871
農業	1,236	1,104	1,120	841	865
林業	12	9	4	7	5
漁業水産業	2	1	-	1	1
第2次産業総数	3,052	2,866	2,625	2,103	2,002
鉱業・採石業	24	9	11	9	11
建設業	599	625	484	410	350
製造業	2,429	2,232	2,130	1,684	1,641
第3次産業総数	2,079	2,191	2,358	2,363	2,350
電気・ガス等	33	37	23	26	24
運輸・通信業	185	195	165	158	149
卸・小売業等	782	703	650	562	438
金融・保険業	80		63	70	55
不動産業・物品賃貸業	5	13	10	26	26
サービス業	840	1,003	1,301	1,360	1,483
公務	154	167	146	161	175
分類不能の産業	1	19	11	12	14

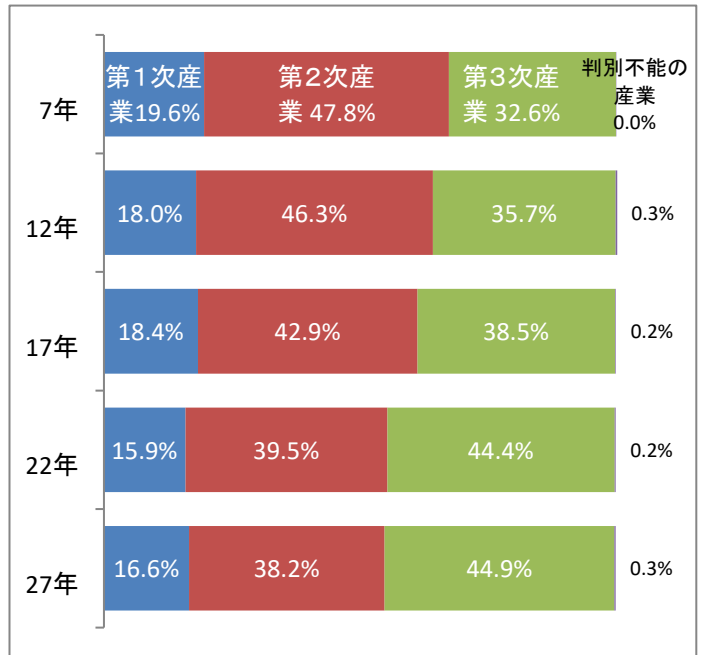

## ◇ 外国人住民人口

(令和3年4月1日現在)

資料: 住民税務課

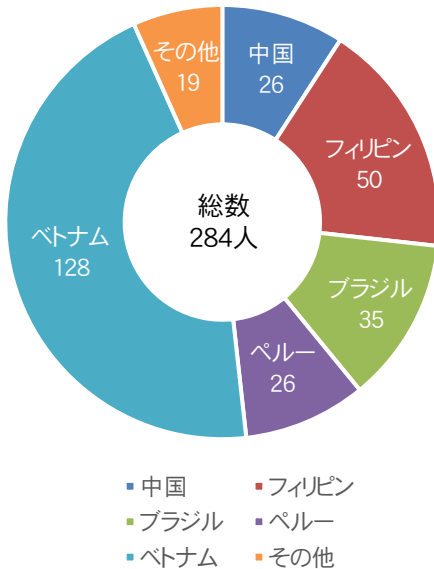

## ◇ 人口動態の推移

(各年1月1日～12月31日)

資料: 住民税務課 単位: 人

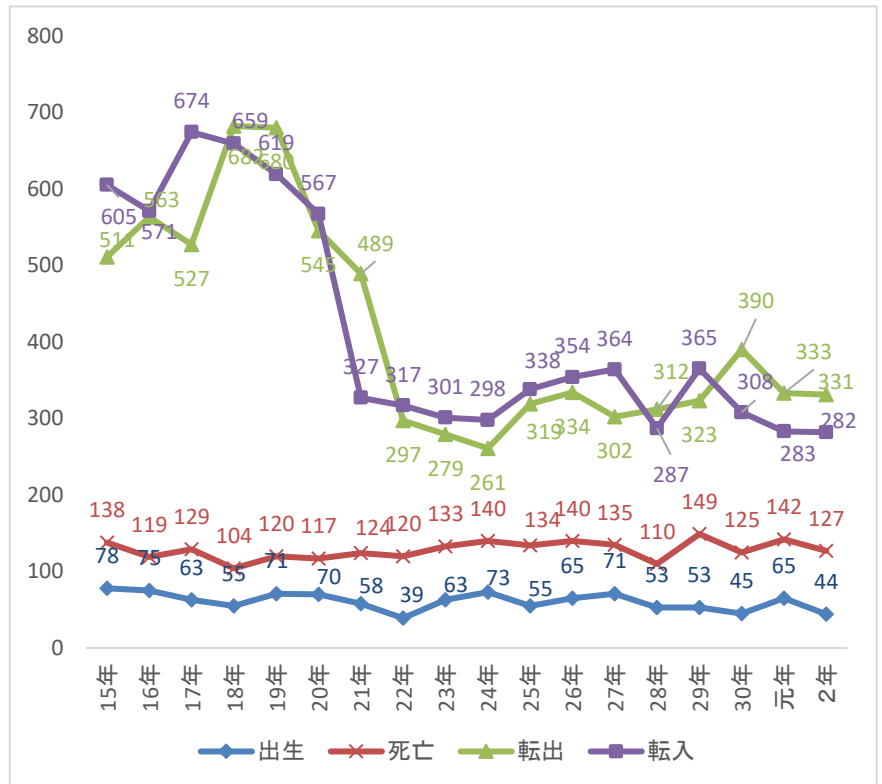

## ◇ 常住人口・昼間人口の推移

(各調査年10月1日現在)

資料: 国勢調査 単位: 人

年次	区分	常住人口	流入	流出	昼間人口	昼間人口と常住人口の差	昼夜間人口比率
平成 7年		10,989	1,763	2,529	10,231	758	93.1
12年		10,895	1,945	2,608	10,191	704	93.5
17年		10,570	2,003	2,823	9,741	829	92.2
22年		9,902	1,844	2,920	8,826	1,076	89.1
27年		9,530	1,999	2,762	8,767	763	92.0

# 農業

## ◇ 農家数の推移

(各調査年2月1日現在) 資料: 農林業センサス

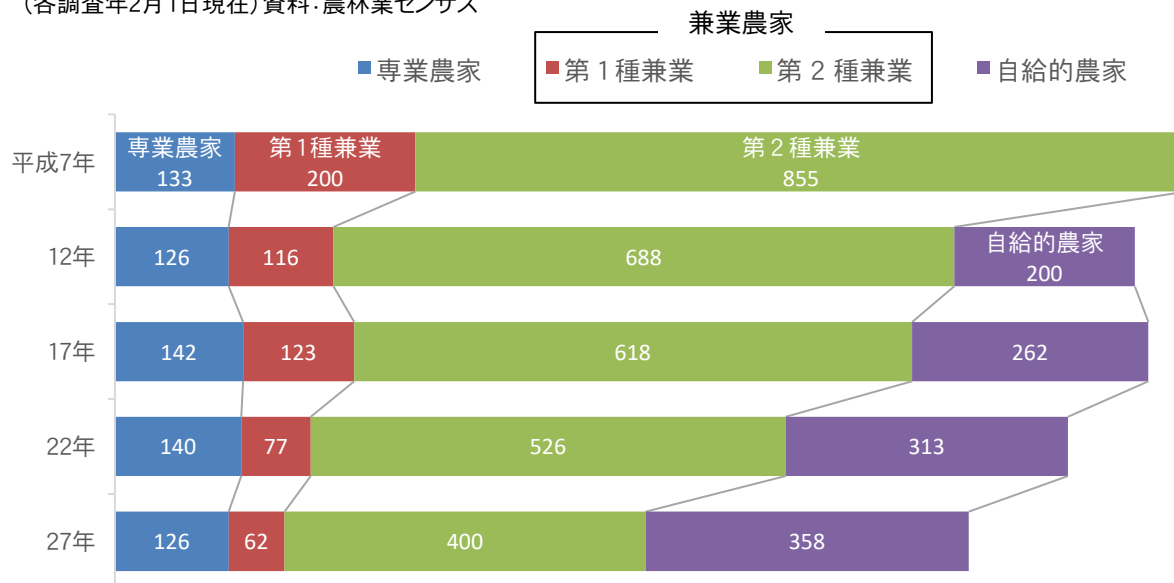

H12年以降は専業・兼業農家数は販売農家のみの数値

## ◇ 経営耕地面積規模別経営体数

(平成27年2月1日現在) 資料: 農林業センサス

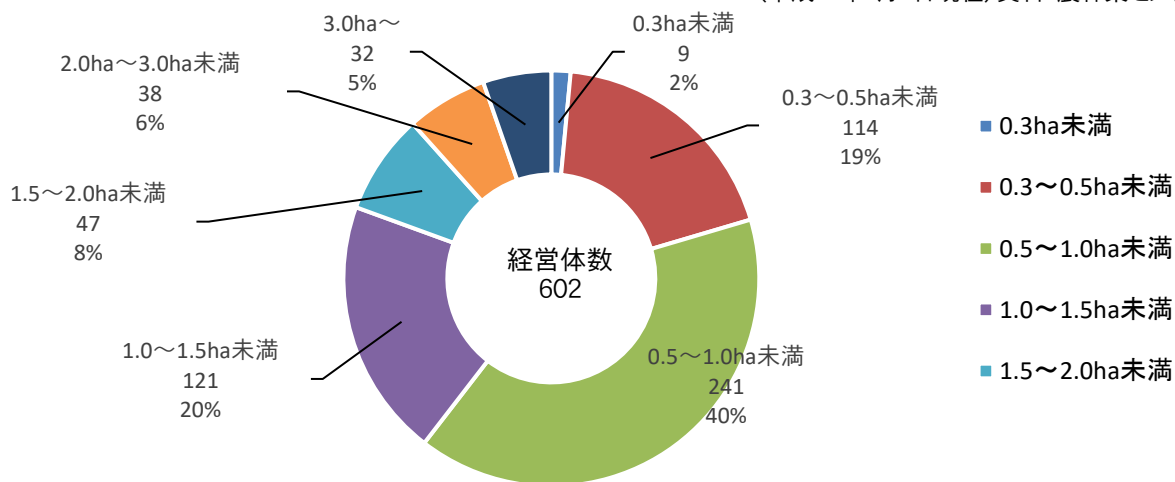

## ◇ 経営耕地面積の推移

(各調査年2月1日現在) 資料: 農林業センサス 単位: ha

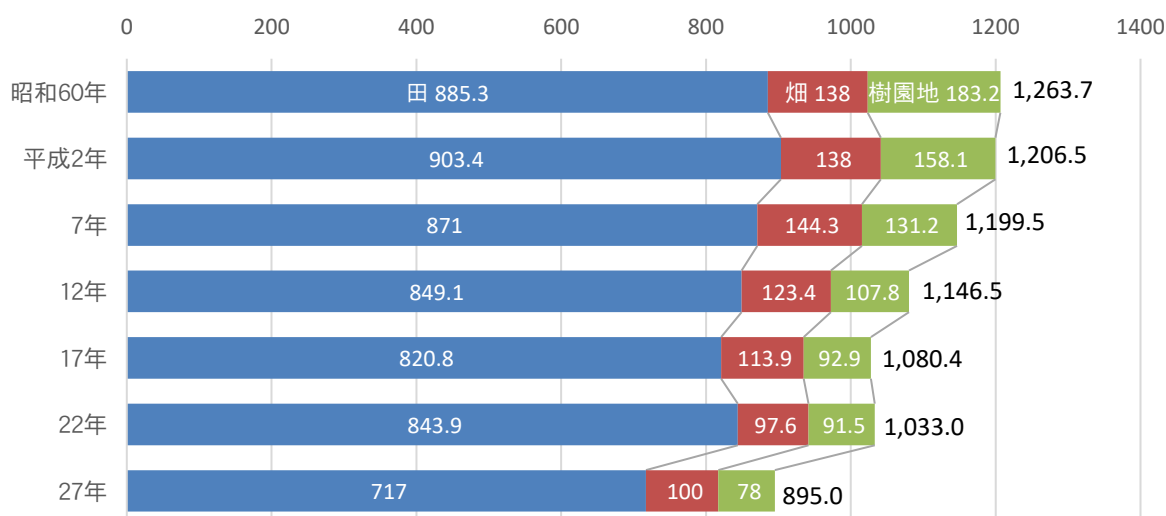

# 商工業

## ◇ 事業所及び従業員数の推移(民営)

資料:事業所・企業統計、経済センサス

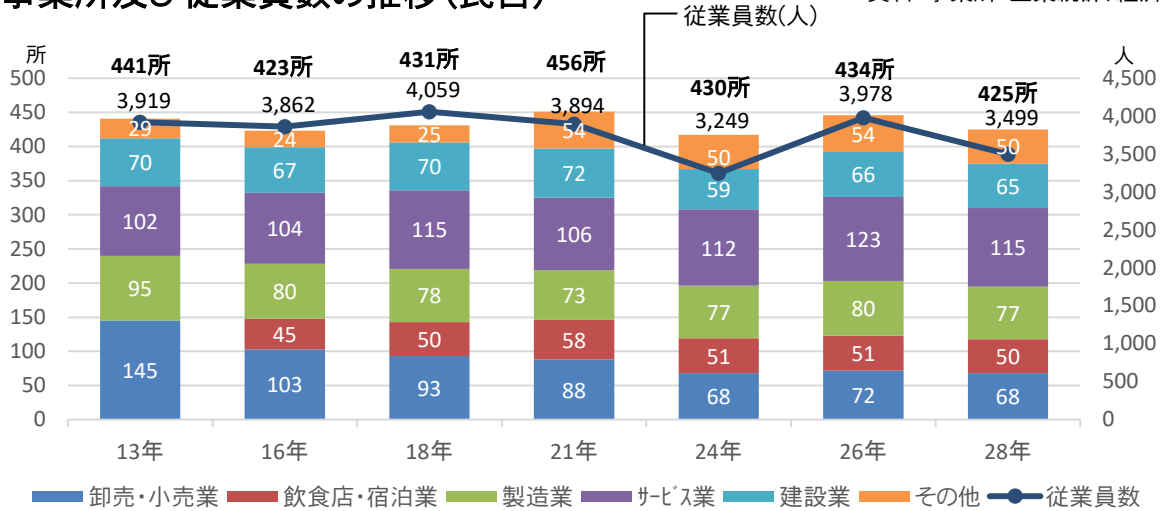

※平成14年産業分類改定、平成16年からサービス業は、医療福祉、教育学習支援、複合サービス業、サービス業の合計値です。  
 ※平成21年から、事業所・企業統計は経済センサスに統合されました。また、商業統計の実施は経済センサスの2年後に変更されました。

## ◇ 卸売小売業の推移

資料:商業統計・経済センサス

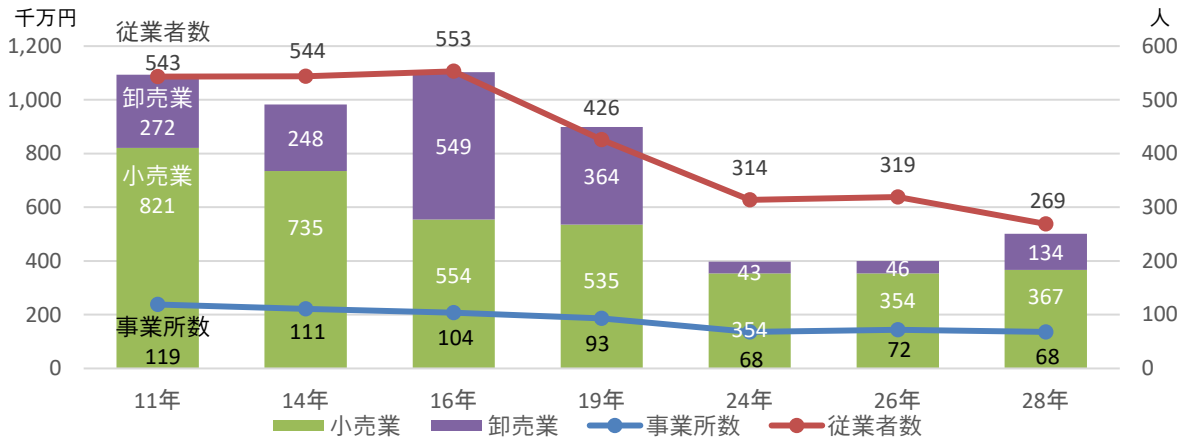

## ◇ 工業の推移

資料:工業統計・経済センサス

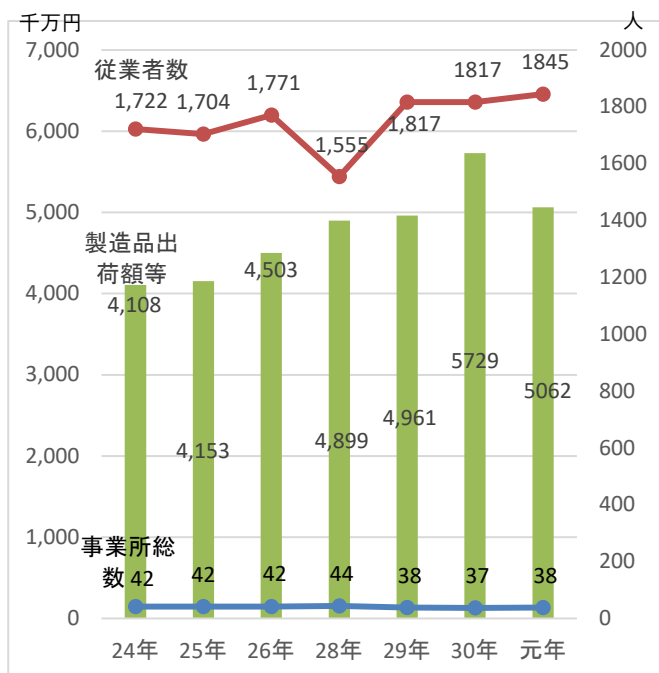

※従業者数、製造品出荷額等(従業者4人以上の事業所)

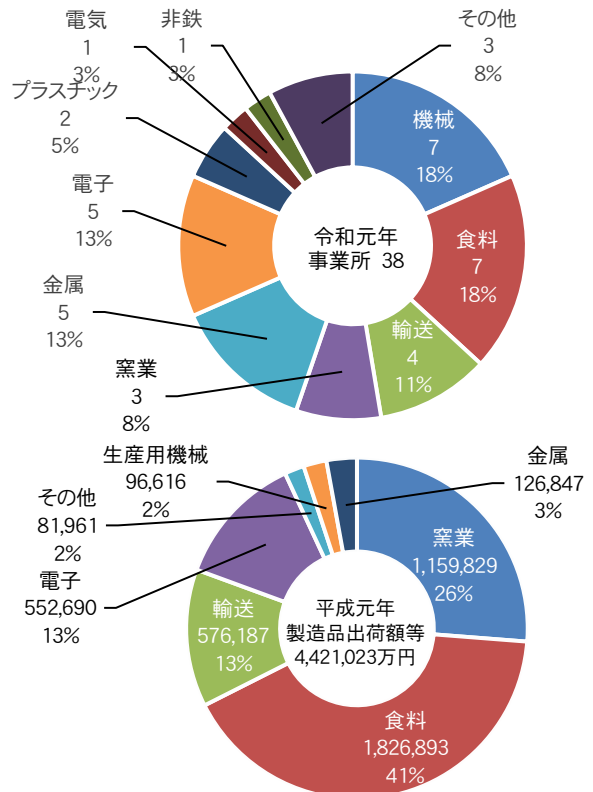

9 資料:令和元年工業統計(従業者4人以上の事業所)

# 生活・環境

## ◇ 道路・鉄道路線延長

資料：建設水道課 (単位：km)

区分 年度	道路延長(年度末)				鉄道路線延長	
	総数	国道	県道	町道	総数	鉄道
平成28年度	369.9	11.2 (7.7)	15.6	343.1	10.7	10.7
29年度	369.8	11.2(7.7)	15.6	343.0	10.7	10.7
30年度	371.2	12.2(7.7)	15.6	343.4	10.7	10.7
令和元年度	371.4	12.2(7.7)	15.6	343.6	10.7	10.7
2年度	371.4	12.2(7.7)	15.6	343.6	10.7	10.7

( )内は中央道延長

## ◇ 自動車等保有台数

資料：住民税務課、北陸信越運輸局 (単位：台)

年月日	種類 乗用車	貨物車	乗合車	特種車 特殊車	原付 自転車	軽自動車			二輪の 小型自動車	小型特殊
						二輪・三輪	乗用	貨物		
29年4月1日	3,587	444	34	105	503	156	2,615	1,921	188	873
30年4月1日	3,550	426	33	111	486	155	2,655	1,896	194	868
31年4月1日	3,533	422	31	115	486	159	2,653	1,896	193	852
令和2年4月1日	3,488	419	31	115	467	175	2,682	1,885	194	835
3年4月1日	3,491	429	20	120	450	176	2,697	1,907	203	828

## ◇ 所有別住宅

資料：国勢調査

区分 年次	総数		持ち家		公営公団公社 の借家		民営借家		給与住宅		間借り	
	世帯数	1人当たり 量数	世帯数	1人当たり 量数	世帯数	1人当たり 量数	世帯数	1人当たり 量数	世帯数	1人当たり 量数	世帯数	1人当たり 量数
平成 2年	2,649	1.67	2,403	1.70	141	1.09	58	1.40	43	1.96	4	0.67
7年	2,873	1.72	2,488	1.77	135	1.10	204	1.21	30	1.47	16	1.00
12年	3,146	44.60	2,604	46.60	139	20.20	296	26.30	74	37.30	33	34.60
17年	3,292	46.80	2,673	49.50	128	22.10	226	28.10	181	23.10	33	18.20
22年	3,239	—	2,731	—	125	—	260	—	73	—	10	—
27年	3,236	—	2,783	—	117	—	263	—	73	—	15	—

※平成2年より1人当たり量数の項目は、1人当たり室数に、平成12年より1人当たり延べ面積に変更になりました

※平成22年以降の国勢調査は、延べ面積を調査項目としていません

## ◇ 家屋台帳登載家屋

(令和3年1月1日現在)

資料：住民税務課

	課税対象家屋				
	総数	住宅	店舗・事務所・ 銀行	工場倉庫	その他
棟数(棟)	9,545	4,076	225	1,927	3,317
床面積(m <sup>2</sup> )	1,093,241	574,358	38,511	338,681	141,691
評価総額(千円)	20,474,770	11,398,684	1,477,853	6,734,162	864,071
m <sup>2</sup> 当たり評価額(円)	18,729	19,846	38,374	19,883	6,098

## ◇ 上水道普及状況

資料:建設水道課

事業量 年度	年度末給水件数	年間給水量(m <sup>3</sup> )	1件当月平均 給水量 (m <sup>3</sup> )	同左前年対比 (%)
平成28年度	3,711	912,601	20.49	100.3
29年度	3,725	912,099	20.40	99.6
30年度	3,727	905,542	20.25	99.3
令和元年度	3,738	883,142	19.69	97.5
2年度	3,775	909,839	20.08	103.0

飯島上水道:昭42創設 昭49拡張改良  
日曾利簡易水道:昭43創設

## ◇ 下水道等の状況

(令和3年4月1日現在)

資料:建設水道課

名称	面積(ha)	認可年度	事業年度
公共下水道	飯島処理区	平成06年度	H06~
	七久保処理区	平成15年度	H15~
農業集落排水	七久保北部地区	平成06年度	H06~H11
	田切南部地区	平成07年度	H07~H13
	本郷東部地区	平成08年度	H08~H12

## ◇ 下水道等の普及と水洗化の状況

(令和3年4月1日現在)

資料:建設水道課

名称	区分	行政人口(人) (住民基本台帳) (A)	供用開始 区域内人口(人) (B)	水洗化人口(人) (C)	普及率(%) (B/A)	水洗化率(%) (C/B)
飯島全体		9,326	9,326	7,872	100.0	84.4
公共下水道	飯島処理区	—	3,972	3,205	42.6	80.7
	七久保処理区	—	1,355	1,028	14.5	75.9
農業集落排水	七久保北部地区	—	926	862	9.9	93.1
	田切南部地区	—	542	490	5.8	90.4
	本郷東部地区	—	353	333	3.8	94.3
合併処理浄化槽処理地区		—	2,178	1,954	23.4	89.7

※平成25年度から外国人人口含む

## ◇ 消 防

資料:総務課、上伊那広域消防本部

区分	団 数	分 団 数	団 員 数 (人)	消 防 職 員 数 (人)	付 小 型 積 載 力 ポ ン プ (台)	自 動 車 ポ ン プ (台)	火災発生 件数(件)			り 全 災 者 数	棟 数	焼失面積			損害見積額 (千円)			死傷 者(人)		
							建 物	林 野	そ の 他			建 物	林 野	そ の 他	総 額	建 物	林 野	そ の 他	死 者	負 傷 者
平成28年	1	5	294	25	8	3	1	1	3	1	0	30	0	92	1,828	1,828	0	0	0	1
29年	1	5	266	25	8	3	1	3	10	1	1	213	14	6,693	4,948	3,411	1,027	510	0	2
30年	1	5	250	25	8	3	0	1	3	0	0	0	1	314	370	0	0	370	0	0
令和元年	1	5	250	25	7	3	3	0	0	4	0	20	0	0	414	414	0	0	0	0
2年	1	5	248	25	7	3	0	0	5	0	0	0	0	9,181	0	0	0	0	0	0

## ◇ 通信(飯島町の加入数) (令和3年4月1日現在)

資料:エコーシティー・駒ヶ岳

### エコーシティー・駒ヶ岳

ケーブルテレビ加入数	インターネット加入数
2,922	1,213

# 社会福祉

## ◇ 社会福祉

資料:健康福祉課

区分	民生委員(人)	(うち男性)(人)	(うち女性)(人)	(うち主任児童委員)(人)
平成30年度	25	9	16	2
令和元年度	25	6	19	2
2年度	25	6	19	2

※現在の民生児童委員の任期は令和元年12月1日から3年間です。

区分	高齢化率	高齢者世帯	1人暮らし高齢者	母子世帯	父子世帯	被保護世帯
平成30年度	35.54%	972	463	69	12	20
令和元年度	36.32%	1047	484	66	12	21
2年度	36.37%	1,122	508	61	11	26

区分	養護老人ホーム入所者	特別養護老人ホーム入所者	身体障害者手帳所持者	療育手帳所持者	精神障害者保健福祉手帳所持者	福祉医療対象者
平成30年度	5	72	458	104	75	1,765
令和元年度	5	72	448	106	74	1,701
2年度	7	74	445	108	79	1,683

## ◇ 国民健康保険

資料:健康福祉課

区分 年度	年度末被保険者	総人口に対する比率(%)	保険給付費総額	
			件数	金額(千円)
平成28年度	2,334	24.1	42,410	630,342
29年度	2,207	23.0	43,040	645,943
30年度	2,100	22.2	39,813	626,724
令和元年度	2,042	21.9	39,066	620,525
2年度	2,083	22.3	37,025	614,475

## ◇ 介護保険

資料:健康福祉課

区分 年度	1号被保険者	介護・予防給付費	
		認定者	金額(千円)
平成28年度	3,301	507	963,472
29年度	3,330	511	962,378
30年度	3,340	495	977,320
令和元年度	3,363	495	974,860
2年度	3,374	501	1,002,591

## ◇ 後期高齢者医療

資料:健康福祉課

区分 年度	年度末被保険者	総人口に対する比率(%)	医療給付費	
			件数	金額(千円)
平成28年度	1,836	19.0	51,616	1,255,449
29年度	1,882	19.5	53,855	1,320,283
30年度	1,895	20.1	53,143	1,312,964
令和元年度	1,906	20.5	53,420	1,339,828
2年度	1,884	20.2	53,434	1,295,937

## ◇ 国民年金

資料:住民税務課

区分 年度	被保険者				総人口に対する比率(%)	受給者				
	総数(件)	適用別内訳				老齢(件)	障害(件)	遺族母子(件)	その他(件)	総額(千円)
		第1号(件)	任意(件)	第3号(件)						
平成28年度	1,415	960	11	444	15	3,257	152	13	0	2,421,060
29年度	1,306	889	10	407	14	3,280	150	19	0	2,449,446
30年度	1,260	849	11	400	13	3,300	152	22	0	2,481,044
令和元年度	1,150	766	6	378	12	3,323	158	18	0	2,515,654
2年度	1,220	847	5	368	13	3,324	164	20	0	2,511,768

# 児童福祉・教育・文化

## ◇ 保育施設の状況 (令和3年4月1日現在)

資料:教育委員会

保育園名	開設年月日	定員	児童数	(うち)未満児数	職員数	
					保育士	その他
飯島保育園	S25.12.22	120	92	20	14	6
飯島東部保育園	S50. 4. 1	120	90	18	14	5
七久保保育園	S40.10.01	110	60	18	12	5
合計		350	242	56	40	16

※長時間保育士を除く

## ◇ 教育〔学校〕 (令和3年5月1日現在)

資料:学校基本調査

区分 年次	本校数	学級数	教員数			その他の職員	幼児・児童・学生数			前年度卒業生数	高等学校等への進学者数	入学者数
			総数	本務	兼務		総数	男	女			
平成29年	3	32	58	51	4	18	698	374	324	77	75	113
30年	3	32	53	51	2	19	669	359	310	86	85	147
令和元年	3	32	52	20	2	24	639	345	294	90	90	145
2年	3	33	55	54	1	24	649	344	305	57	57	151
3年	3	33	56	53	3	4	653	333	320	80	80	163
3年内訳	幼稚園	—	—	—	—	—	—	—	—	—	—	—
	小学校	2	22	33	31	2	3	406	201	205	—	79
	中学校	1	11	23	22	1	1	247	132	115	80	84

前年度卒業生数、高等学校等への進学者数は中学校を対象

## ◇ 文化〔文化館・図書館・公民館〕 (令和2年度)

資料:教育委員会

文化館		図書館				公民館	美術館・博物館	
館数	年間延利用者数	館数	年間延利用者数	図書冊数	年間延貸出冊数	館数	博物館等	美術館
1	11,508	1	10,848	83,782	49,776	4	2	—

## 〔各種講座〕 (令和2年度)

資料:教育委員会

区分	講座数(回数)	受講生(延人数)
成人教育	13 (107)	1,356
高齢者教育	1 (7)	139
家庭教育	0 (0)	0
同和・人権教育	0 (0)	0

## ◇ 飯島陣屋利用状況

資料:教育委員会

区分	入館者数
平成28年度	1,716
29年度	1,377
30年度	1,518
令和元年度	1,369
2年度	455

## ◇ 体育施設利用状況

資料:教育委員会

施設名 年度	運動場利用者数	体育館利用者数	海洋センター(プール含む)利用者数	弓道場利用者数
平成28年度	14,754	34,624	12,452	4,417
29年度	16,524	36,294	12,948	3,562
30年度	15,024	38,280	12,460	3,838
令和元年度	13,393	27,220	11,239	3,302
2年度	8,315	18,078	6,883	2,479

# 保健・衛生

## ◇ 医療施設数

資料：長野県伊那保健福祉事務所業務概要（令和2年4月1日現在）

一般診療所		歯科診療所数	針灸・あん摩 マッサージ施術所	柔道整復 施術所	薬局	歯科技工所
診療所数	病床数					
6	—	4	9	3	2	1

## ◇ 各種検診受診者数

資料：健康福祉課

年度	区分	循環器健診 ・特定健診	胃がん検診	大腸がん検診	肺がん検診	子宮がん検診	乳がん検診
平成28年度		1,204	579	1,083	582	433	623
29年度		1,229	497	1,098	618	406	588
30年度		1,230	508	1,128	813	423	577
令和元年度		1,298	469	1,110	775	383	468
2年度		1,354	476	1,125	672	397	403

※循環器健診に後期高齢者健診を含む

## ◇ 死因別死亡者数

資料：長野県伊那保健福祉事務所業務概要

年度	種別	死亡総数	脳血管 疾患	悪性新生物 (がん)	心臓疾患	肺炎	老 衰	不慮の 事 故	その他
平成27年度		130	17	25	20	9	15	3	41
28年度		111	8	19	13	9	9	6	47
29年度		146	19	24	20	12	15	6	50
30年度		125	7	25	16	9	14	7	47
令和元年度		141	5	33	21	8	15	7	52

## ◇ ごみ・し尿処理状況

資料：住民税務課

年度	区分	可燃物 (t)	不燃物 (t)	粗大ごみ (t)	古紙等資 源物(t)	し尿等 (kℓ)	生活排水 汚泥(kℓ)
平成28年度		1,036	122	4	447	1,865	99
29年度		1,034	134	5	413	1,772	92
30年度		1,076	134	7	406	1,750	87
令和元年度		1,221	40	7	387	1,569	99
2年度		1,256	49	9	399	1,171	115



# 議会・行財政

## ◇ 町議会

資料：議会事務局

区分 年次	議員定数	議員現在数	議会の 招集回数	議決件数
28年	12	12	8	127
29年	12	12	9	98
30年	12	12	6	88
令和元年	12	12	7	93
2年	12	12	9	135

## ◇ 町職員数

(各年4月1日現在)

資料：総務課(単位：人)

区分 年度	総 計	市町村長の事務局				議 会 事 務 局	事 選 挙 管 理 委 員 局 会	監 査 委 員 事 務 局	農 業 委 員 会 事 務 局	教 育 委 員 会 の 職 員	企 業 職 員	そ の 他
		計	内 部 部 局 員	保 育 園 職 員	そ の 他 福 祉 施 設							
平成28年度	112	95	74	20	1	2	(6)	(2)	(3)	10	5	—
29年度	113	95	73	21	1	2	(6)	(2)	(3)	11	5	—
30年度	119	99	77	21	1	2	(6)	(2)	(3)	12	6	—
令和元年度	120	101	78	22	1	2	(6)	(2)	(2)	11	6	—
2年度	119	100	77	22	1	2	(6)	(2)	(2)	11	6	—

## ◇ 選挙

(無投票選挙は除く)

資料：飯島町選挙管理委員会

区分 執行年月日	選挙名	当日有権者数(人)			投票者数(人)			投票率(%)		
		総数	男	女	総数	男	女	総数	男	女
平成29. 10. 22	衆議院議員総選挙(小)	8,111	3,895	4,216	5,675	2,792	2,883	69.97	71.68	68.38
30. 8. 5	長野県知事選挙	7,943	3,798	4,145	4,506	2,172	2,334	56.73	57.19	56.31
31. 4. 7	長野県議会議員一般選挙	7,872	3,783	4,089	4,593	2,252	2,341	58.35	59.53	57.25
令和1. 7. 21	参議院議員通常選挙(県)	7,940	3,821	4,119	4,993	2,464	2,529	62.88	64.49	61.40
3. 3. 21	町議会議員一般選挙	7,790	3,781	4,009	5,340	2,619	2,721	69.27	67.87	68.55

◇ 町三役・正副議長

	歴代町長	歴代助役・副町長	歴代収入役	歴代議長	歴代副議長	
昭和 31	古川眞澄 (31.9.30~31.11.4) (31.11.5~35.11.4) (35.11.5~39.11.4)	高坂宗一 (31.11.24~35.11.23) (35.11.24~38.12.16)	塩沢保雄 (31.9.30~34.6.7)	米山直衛 (31.10.2~32.3.31) 池上 正 (32.4.1~37.3.10)	片桐源太郎 (31.10.2~32.3.31) 竹沢俊二 (32.4.1~40.3.31)	昭和 31
35			末永卯之次 (34.6.8~38.6.7) (38.6.8~39.1.12)	河野敏雄 (37.3.13~43.4.1)		35
40	高坂宗一 (39.11.5~43.11.4) (43.11.5~47.11.4)	末永卯之次 (39.1.13~43.1.12) (43.1.13~47.1.12) (47.1.13~47.6.20)	小池卓美 (39.1.13~43.1.12) (43.1.13~47.1.12) (47.1.13~47.3.31)	満沢哲三 (43.4.6~44.3.31) 林 甚平 (44.4.1~46.3.31)	早稲田吉次 (40.4.1~42.3.31) 満沢哲三 (42.4.1~43.4.5) 飯島英雄 (43.4.6~43.10.19)	40
45	小池卓美 (47.11.5~50.10.18)	鎌倉正晴 (48.2.1~52.1.31) (52.2.1~56.1.31) (56.2.1~58.7.12)	下沢政保 (47.6.1~51.5.31)	早稲田吉次 (46.4.1~52.3.31)	早稲田吉次 (44.4.1~46.3.31) 小林秀彰 (46.4.1~50.3.31) 片桐一雄 (50.4.1~52.3.31) 宮下実雄 (52.4.1~56.3.31)	45
50	末永卯之次 (50.11.30~54.11.29) (54.11.30~58.11.29)		茅野文美 (51.6.1~55.5.31) (55.6.1~59.2.5)	太田主計 (52.4.1~56.3.31)		50
55				宮下実雄 (56.4.1~60.3.31)	伊藤明夫 (56.4.1~58.3.31) 湯沢喜代七 (58.4.1~60.3.31) 大沢喜一 (60.4.1~62.3.31) 小林 勝 (62.4.1~H元.3.31) 大西 博 (元.4.1~3.3.29) 林 英彦 (3.3.29~4.3.4)	55
60	早稲田吉次 (58.11.30~62.11.29) (62.11.30~H3.11.29) (3.11.30~7.11.29)	茅野文美 (59.2.6~63.2.5) (63.2.6~H4.2.5)	熊崎安二 (59.2.6~63.2.5) (63.2.6~H4.2.5)	湯沢喜代七 (60.4.1~62.3.31) 宮下実雄 (62.4.1~H5.3.31)		60
平成 元		熊崎安二 (4.2.19~7.8.25)	堀内祥平 (4.2.19~8.2.18) (8.2.19~12.2.18)	上山儀一 (5.4.6~7.10.16)	小池好高 (4.3.9~5.3.31) 岩田 典 (5.4.6~7.3.29) 藤井房隆 (7.3.29~9.3.31)	平成 元
7	熊崎安二 (7.11.30~11.11.29) (11.11.30~15.11.29)	高坂宗昭 (7.12.23~11.12.22) (11.12.23~15.8.31)		小池好高 (7.10.19~9.3.31)		7
9				宮下岩夫 (9.4.4~13.3.31)	森岡一雄 (9.4.4~11.3.30)	9
11			山田敏明 (12.2.19~15.12.12)		星野光希 (11.3.30~13.3.31)	11
13				堀越幸夫 (13.4.4~17.3.31)	熊谷初男 (13.4.4~15.3.31)	13

※次ページに続く

## ◇ 町三役・正副議長

	歴代町長	歴代助役・副町長	歴代収入役	歴代議長	歴代副議長	
平成 15	高坂宗昭 (15.11.30～19.11.29)	山田敏明 (15.12.13～19.3.31)	平成16年4月1日～ 収入役を置かない		高坂俊雄 (15.4.1～17.3.31)	平成 15
17	(19.11.30～23.11.29)	平成19年4月1日～ 助役改め副町長		野村利夫 (17.4.6～19.3.29)	織田信行 (17.4.6～19.3.29)	17
19	(23.11.30～27.11.29)	(19.4.1～19.12.12)		織田信行 (19.3.29～21.3.31)	松下寿雄 (19.3.29～21.3.31)	19
21		箕浦税夫 (19.12.13～23.12.12)		松下寿雄 (21.4.2～25.3.31)	平澤 晃 (21.4.2～25.3.31)	21
25				松下寿雄 (25.4.2～29.3.31)	堀内克美 (25.4.2～27.3.30)	25
27	下平洋一 (27.11.30～元.11.29)	唐澤 隆 (27.12.22～元.12.21)			竹澤秀幸 (27.3.30～29.3.31)	26
29	(元.11.30～			堀内克美 (29.4.5～3.3.31)	中村明美 (29.4.5～31.3.29)	29
30					竹澤秀幸 (31.3.29～3.3.31)	30
令和 元		宮下 寛 (2.1.8～				令和 元
3				折山 誠 (3.4.2～	宮脇寛行 (3.4.2～	3

## ◇ 令和2年 町の10大ニュース

- 1位 飯島町くらし復興券発売  
コロナに負けない!飯島町を盛り上げよう!
- 2位 陣馬工業団地への進出企業決定  
更なる発展に大きな期待
- 3位 災害に対する備えで安心安全  
企業6社との災害時協定を締結
- 4位 千人塚公園を含む中央アルプス国定公園化  
摺鉢窪避難小屋改修や登山道整備で魅力アップ
- 5位 マジイ☆子育てワークスタイル推進企業宣言  
子育て世代を応援!子育てと仕事の両立を目指して
- 6位 ドライブスルーマーケット開催  
コロナ禍での新しいお買い物スタイル
- 7位 「組曲飯島」初の音源化  
フルートの優しい音色をいつでもどこでも
- 8位 「いいちゃん健康ポイント」大抽選会  
ポイントを集めて健康も賞品もゲット!
- 9位 夜空を照らす花火のまちいいじま  
町内初の5カ所同時打ち上げも
- 10位 お米で繋がる!地元とつながろうプロジェクト  
企業との包括連携事業もスタート

### ◇ 歳入決算額の推移(一般会計)

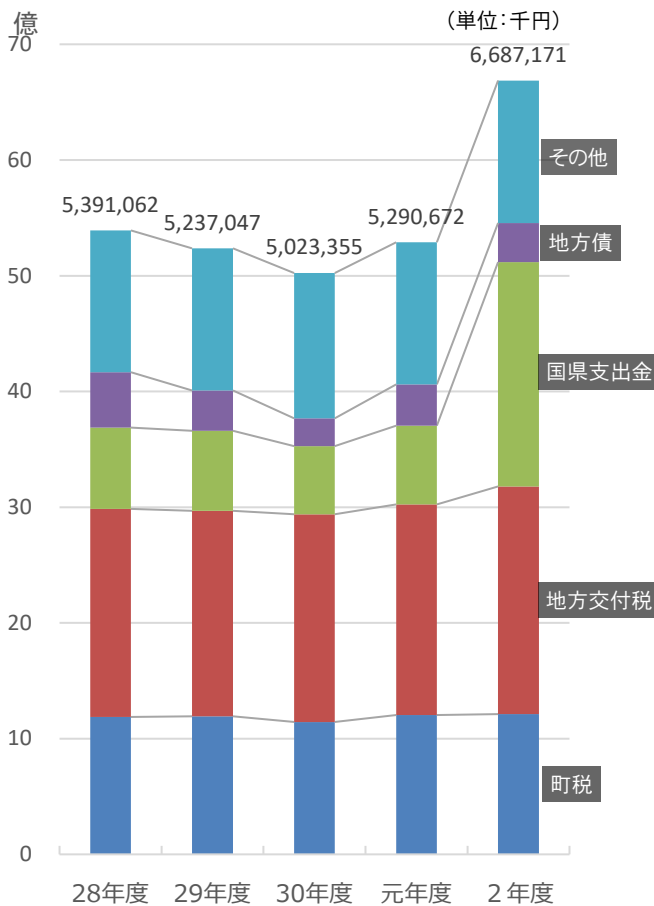

### ◇ 歳出決算額の推移(一般会計)

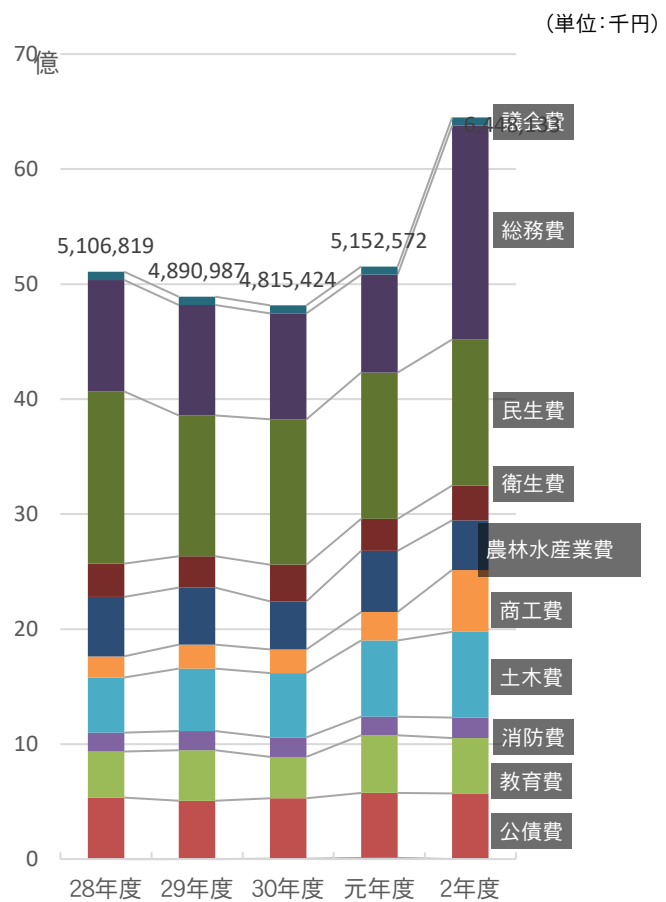

### ◇ 一般会計歳入歳出状況

(単位:千円)

項目	年度	28年度		29年度		30年度		元年度		2年度	
		決算額	構成比	決算額	構成比	決算額	構成比	決算額	構成比	決算額	構成比
歳入	総額	5,391,062	100%	5,237,047	100%	5,056,355	100%	5,290,672	100%	6,687,171	100%
	町税	1,186,213	22.0%	1,191,623	22.8%	1,177,046	23.3%	1,203,786	22.8%	1,211,919	18.1%
	地方交付税	1,799,077	33.4%	1,778,175	34.0%	1,794,914	35.5%	1,820,752	34.4%	1,967,358	29.4%
	国県支出金	703,744	13.1%	690,325	13.1%	588,635	11.7%	680,022	12.9%	1,939,049	28.9%
	地方債	476,300	8.8%	348,700	6.7%	240,300	4.7%	356,700	6.7%	338,023	5.1%
	その他	1,225,728	22.7%	1,228,224	23.4%	1,255,460	24.8%	1,229,412	23.2%	1,230,822	18.5%
歳出	総額	5,106,819	100%	4,890,987	100%	4,815,424	100%	5,152,572	100%	6,448,133	100%
	議会費	72,267	1.4%	71,551	1.5%	70,012	1.5%	70,213	1.4%	69,049	1.1%
	総務費	968,680	19.0%	960,618	19.6%	920,871	19.1%	851,309	16.5%	1,860,426	28.8%
	民生費	1,496,926	29.3%	1,226,385	25.1%	1,264,696	26.3%	1,270,917	24.7%	1,269,703	19.7%
	衛生費	289,138	5.7%	271,326	5.5%	318,396	6.6%	279,627	5.4%	302,604	4.7%
	農林水産業費	516,489	10.1%	496,773	10.2%	416,820	8.7%	531,232	10.3%	431,642	6.7%
	商工費	184,404	3.6%	207,741	4.2%	206,388	4.3%	249,282	4.8%	538,962	8.4%
	土木費	479,869	9.4%	542,088	11.1%	560,008	11.6%	661,472	12.9%	745,564	11.6%
	消防費	162,676	3.2%	167,641	3.4%	169,209	3.5%	161,653	3.1%	178,047	2.8%
	教育費	400,815	7.8%	439,428	9.0%	361,166	7.5%	501,434	9.7%	480,362	7.4%
	公債費	534,227	10.5%	507,436	10.4%	525,406	10.9%	565,292	11.0%	571,673	8.8%
	災害復旧費	1,328	0.0%	0	0.0%	2,452	0.0%	10,141	0.2%	101	0.0%
	諸支出費	-	-	-	-	-	-	-	-	-	-

## ◇ 財政力指数の推移

資料：企画政策課(単位：千円)

区 分	28年度	29年度	30年度	元年度	2年度
基準財政需要額	2,812,781	2,805,266	2,822,294	2,840,546	3,051,867
基準財政収入額	1,157,095	1,165,437	1,170,416	1,166,533	1,233,290
財政力指数	0.40	0.41	0.41	0.41	0.41

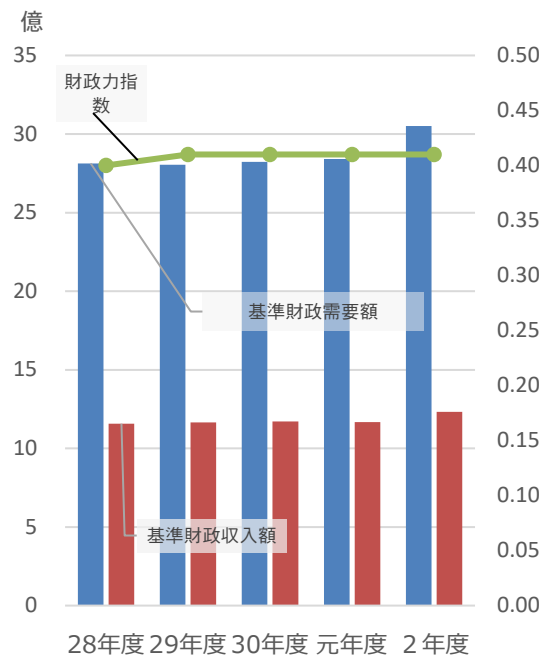

## ◇ 町税決算額の推移

資料：企画政策課(単位：千円)

区 分	28年度	29年度	30年度	元年度	2年度
町 民 税	434,649	436,192	436,179	456,649	457,046
固定資産税	667,511	673,101	658,233	660,281	667,938
たばこ税	48,711	45,917	45,023	47,501	45,267
軽自動車税	35,342	36,413	37,611	39,355	41,668
特別土地保有税	0	0	0	0	0
合 計	1,186,213	1,191,623	1,177,046	1,203,786	1,211,919

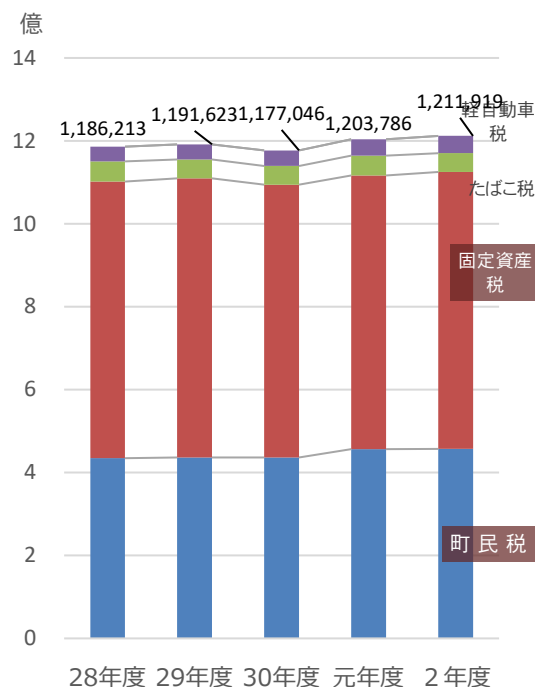

## ◇ 町債現在高

資料：企画政策課(単位：千円)

項目 年度末	総額	民生費	農林水産業費	商工費	土木費	消防費	教育費	災害復旧費	その他	公営企業費
28年度	12,350,304 (100)	272,749 (2.2)	364,833 (3.0)	165,398 (1.3)	741,131 (6.0)	0 (0.0)	168,816 (1.4)	1,388 (0.0)	3,268,818 (26.5)	7,367,171 (59.6)
29年度	11,952,638 (100)	247,736 (2.1)	422,627 (3.5)	165,938 (1.4)	635,947 (5.3)	0 (0.0)	194,079 (1.6)	1,114 (0.0)	3,199,516 (26.8)	7,085,681 (59.3)
30年度	11,441,607 (100)	222,246 (1.9)	462,398 (4.0)	127,478 (1.1)	566,573 (5.0)	0 (0.0)	176,639 (1.6)	838 (0.0)	3,063,660 (26.8)	6,821,775 (59.6)
元年度	11,071,956 (100)	196,269 (1.8)	513,082 (4.6)	89,018 (0.8)	578,791 (5.2)	0 (0.0)	211,990 (1.9)	560 (0.0)	2,854,720 (25.8)	6,627,526 (59.9)
2年度	10,620,802 (100)	175,596 (1.6)	540,130 (5.1)	50,550 (0.5)	603,590 (5.7)	0 (0.0)	176,182 (1.7)	281 (0.0)	2,692,150 (25.3)	6,382,323 (60.1)

## ◇ 町有財産

資料：企画政策課・会計課

区分 年度末	土地 (km <sup>2</sup> )	建物 (m)	山林 (m)	有価証券 (千円)	出資による権利 (千円)
平成28年度	14.17	68,398	13,767,300	4,450	339,938
29年度	14.22	72,682	13,751,200	4,450	339,938
30年度	14.22	72,682	13,751,200	4,450	339,938
令和元年度	14.23	73,145	13,751,200	4,450	340,438
2年度	14.23	73,145	13,751,200	4,450	399,074

## ◇ 令和2年度一般会計当初予算

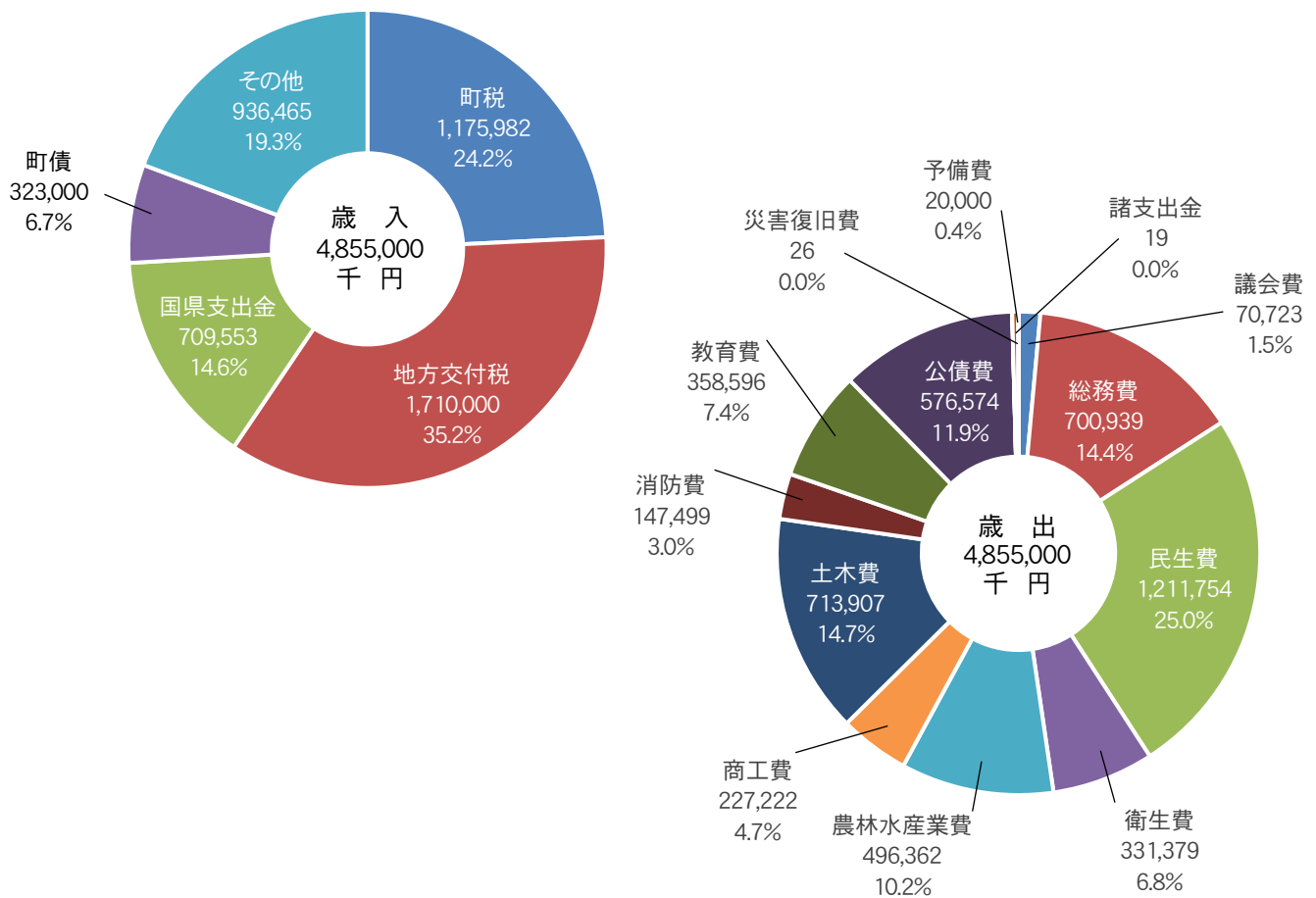

## ◇ 特別会計歳出額

(単位：円)

項目	平成30年度決算額	令和元年度決算額	令和2年度決算額
国民健康保険	934,465,417	916,145,807	891,932,410
後期高齢者医療	134,120,167	136,324,494	150,685,732
介護保険	1,083,551,427	1,087,596,479	1,123,913,507
公共下水道事業	417,919,172	398,769,630	—
農業集落排水事業	220,170,798	201,191,148	—

# 飯島町行政機構図

令和3年4月1日現在

【出先機関等】

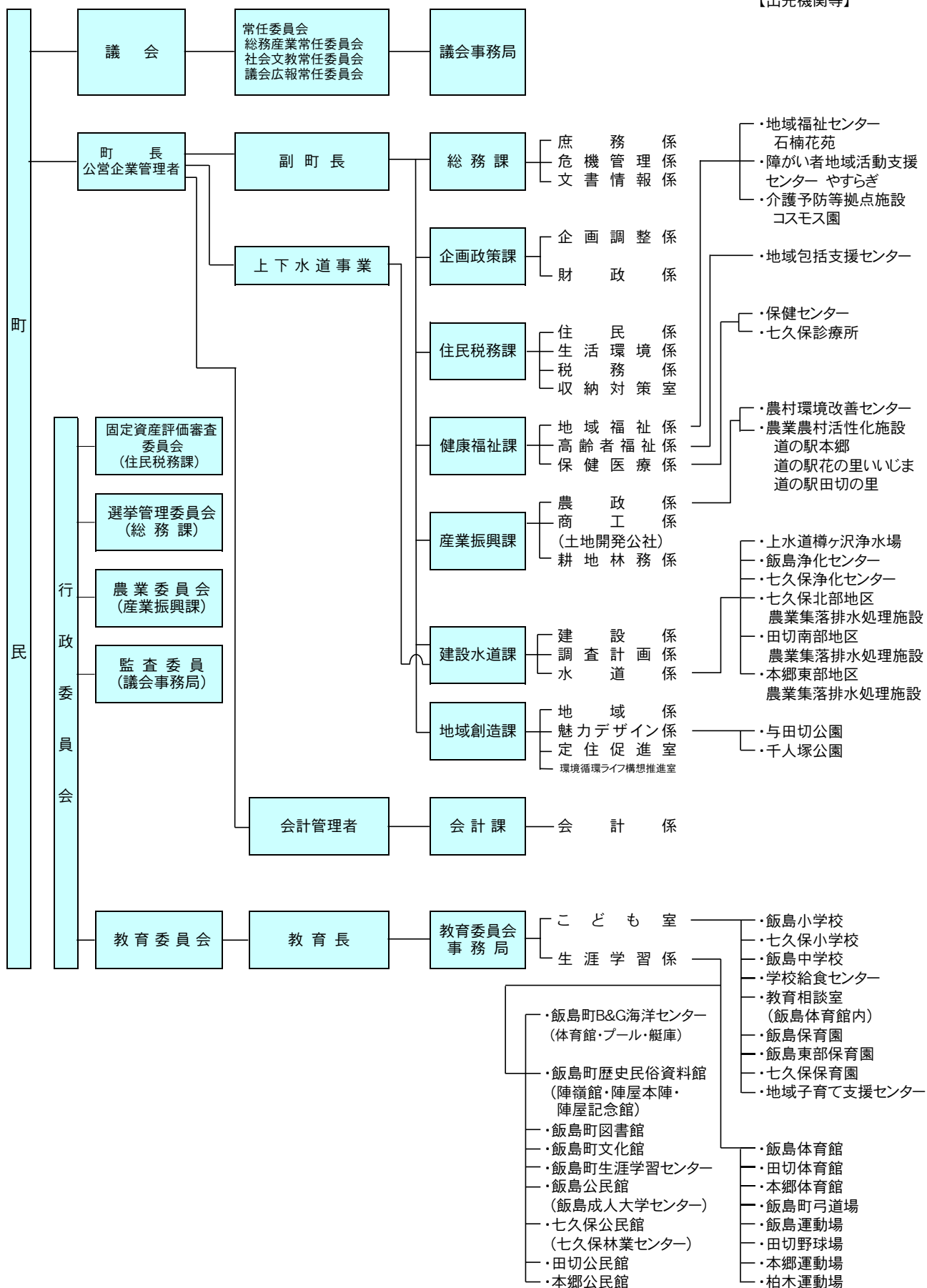

## 主要施設機関一覧表

名 称	住 所	位 置	電 話
<b>◇ 役 場</b>			
飯島町役場	飯 島 2537	山 久	86-3111
西庁舎	飯 島 2529	山 久	86-3111
<b>◇ 小中学校</b>			
飯島小学校	飯 島 2426	南仲町	86-2041
七久保小学校	七久保 4235	南街道	86-2525
飯島中学校	飯 島 2532-2	山 久	86-2020
学校給食センター	飯 島 2442-23	山 久	86-2708
<b>◇ 保育園・子育て支援施設</b>			
飯島保育園	飯 島 2844	上ノ原	86-2243
飯島東部保育園	飯 島 587-2	鳥居原	86-3267
七久保保育園	七久保 760-1	南街道	86-2724
飯島町地域子育て支援センター	飯 島 2485	山 久	86-8131
<b>◇ 教育・文化施設</b>			
飯島町文化館	飯 島 2489	山 久	86-5877
飯島町図書館	飯 島 2489	山 久	86-5871
飯島町飯島公民館	飯 島 1189-1	南仲町	86-4863
飯島町七久保公民館	七久保 770-1	南街道	86-6466
飯島町田切公民館	田 切 2823-6	追 引	86-6404
飯島町本郷公民館	本 郷 53-1	本郷第五	86-6716
飯島町陣嶺館	飯 島 2588-2	上ノ原	
飯島陣屋本陣・記念館	飯 島 2309-1	中 町	86-4212
<b>◇ 体育施設</b>			
飯島運動場	飯 島 2436-1	中 町	
本郷運動場	本 郷 1136-2	本郷第四	
柏木運動場	七久保 2589-14	柏 木	
飯島町営田切野球場	田 切 1212-395	北河原	
飯島体育館	飯 島 2442-4	山 久	
田切体育館	田 切 2817	南 割	
本郷体育館	本 郷 53-1	本郷第五	
飯島町B&G海洋センター	七久保 2589-10	柏 木	
飯島町弓道場	飯 島 2481	山 久	
<b>◇ 公園施設</b>			
与田切公園	飯 島 4-1	豊 岡	86-6046
千人塚公園	七久保 3017-124	北 村	86-6764
<b>◇ 福祉・保健・衛生施設</b>			
地域福祉センター「石楠花苑」	飯 島 2551	上ノ原	86-5511
保健センター(西庁舎)	飯 島 2529	山 久	86-2704
障がい者地域活動支援センター「やすらぎ」	飯 島 745	親 町	86-6225
介護予防等拠点施設「コスモス園」	飯 島 745	親 町	



名 称	住 所	位 置	電 話
◇ 上下水道施設			
上水道樽ヶ沢浄水場	飯 島 3912-25		86-3255
飯島浄化センター	飯 島 380-1	鳥居原	86-3901
七久保浄化センター	七久保 1032-34	新屋敷	86-6568
七久保北部地区農業集落排水処理施設	七久保 2190-2	荒 田	86-6319
田切南部地区農業集落排水処理施設	田 切 2490-1	南田切	86-5417
本郷東部地区農業集落排水処理施設	本 郷 551	本郷第三	86-6617
◇ その他			
飯島町土地開発公社	飯 島 2537	山 久	86-3111
飯島町観光協会	飯 島 2537	山 久	86-3111
道の駅本郷	本 郷 2406-192	本郷第六	86-6415
道の駅花の里いじま	七久保 2252	柏 木	86-6580
道の駅田切の里	田 切 2598-1	南 割	98-5525
飯島駅前「まちの駅いちゃん」	飯 島 1177-5	南仲町	95-3209
飯島成人大学センター	飯 島 1189-1	南仲町	86-4863
七久保林業センター	七久保 770-1	南街道	86-6466
国土交通省天竜川上流河川事務所	飯 島 2527-3	山 久	86-2159
飯島砂防出張所			
上伊那広域消防伊南南消防署	本 郷 263-1	本郷第三	89-1119
駒ヶ根警察署飯島警察官駐在所	飯 島 2317-4	中 町	86-2033
駒ヶ根警察署七久保警察官駐在所	七久保 733-1	南街道	86-2509
飯島町社会福祉協議会	飯 島 2551	上ノ原	86-5511
特別養護老人ホーム「越百園」	七久保 1338-1	荒 田	89-1222
飯島郵便局	飯 島 1473-4	中 町	86-2049
七久保郵便局	七久保 749-1	南街道	86-2549
田切簡易郵便局	田 切 2739-4	南 割	86-3921
飯島町商工会	飯 島 1431-4	中 町	86-2162
上伊那農業協同組合飯島支所	飯 島 1427-1	中 町	89-1100
八十二銀行飯島支店	飯 島 1427-12	中 町	86-3182
アルプス中央信用金庫飯島支店	飯 島 1445-1	中 町	86-3147
JR飯田線 飯 島 駅	飯 島 1113-10	南仲町	
〃 七久保駅	七久保 847-2	新 田	
〃 田 切 駅	田 切 2787-7	追 引	
〃 本 郷 駅	本 郷 1887-2	本郷第二	
〃 高遠原駅	七久保 4953-2	高遠原	

発 行 ■長野県上伊那郡飯島町  
発行日 ■令和3年9月  
編 集 ■飯島町役場総務課